



เทศบัญญัติ

เรื่อง

งบประมาณรายจ่าย ประจำปีงบประมาณ พ.ศ. 2569

ของ

เทศบาลตำบลยางชุม

อำเภอกุดจับ จังหวัดอุดรธานี



เทศบัญญัติ

เรื่อง

งบประมาณรายจ่าย ประจำปีงบประมาณ พ.ศ. 2569

ของ

เทศบาลตำบลยางชุม

อำเภอกุตุฉับ จังหวัดอุดรธานี



ประกาศเทศบาลตำบลยางชุม

เรื่อง ประกาศใช้เทศบัญญัติ เรื่อง งบประมาณรายจ่าย ประจำปีงบประมาณ พ.ศ. ๒๕๖๙

ตามที่ นายกเทศมนตรีตำบลยางชุม ได้เสนอร่างเทศบัญญัติ เรื่อง งบประมาณรายจ่ายประจำปีงบประมาณ พ.ศ. ๒๕๖๙ ต่อสภาเทศบาลตำบลยางชุม และที่ประชุมสภาเทศบาลตำบลยางชุมได้พิจารณาและมีมติที่ประชุมเห็นชอบให้ตราเป็นเทศบัญญัติ เรื่อง งบประมาณรายจ่ายประจำปีงบประมาณ พ.ศ. ๒๕๖๙ เมื่อคราวประชุมสภาเทศบาล สมัยสามัญ สมัยที่ ๓ ประจำปี ๒๕๖๘ ครั้งที่ ๑ เมื่อวันที่ ๑๔ สิงหาคม ๒๕๖๘ และสมัยสามัญ สมัยที่ ๓ ประจำปี ๒๕๖๘ ครั้งที่ ๒ เมื่อวันที่ ๒๕ สิงหาคม ๒๕๖๘ และผู้ว่าราชการจังหวัดอุดรธานี ได้พิจารณาเห็นชอบแล้ว นั้น

อาศัยอำนาจตามมาตรา ๖๒ วรรค ๓ และ ๖๓ แห่งพระราชบัญญัติเทศบาล พ.ศ. ๒๔๙๖ และแก้ไขเพิ่มเติมถึง (ฉบับที่ ๑๔) พ.ศ. ๒๕๖๒ นายกเทศมนตรีตำบลยางชุมจึงลงนามและประกาศใช้เทศบัญญัติ เรื่อง งบประมาณรายจ่ายประจำปีงบประมาณ พ.ศ. ๒๕๖๙ ทั้งนี้ ให้มีผลใช้บังคับตั้งแต่วันที่ ๑ ตุลาคม ๒๕๖๘ เป็นต้นไป

จึงประกาศให้ทราบโดยทั่วกัน

ประกาศ ณ วันที่ ๙ เดือน กันยายน พ.ศ. ๒๕๖๘

(นายสมควร ระแพงศรี)

นายกเทศมนตรีตำบลยางชุม

สารบัญ

	หน้า
ข้อมูลเบื้องต้นของ อปท.	1
คำแถลง	2
คำแถลง : รายละเอียดคำแถลง	3
คำแถลง : รายละเอียดงบประมาณรายรับ	5
คำแถลง : รายละเอียดงบประมาณรายจ่าย	6
บันทึกหลักการและเหตุผล	7
บันทึกหลักการและเหตุผล : รายละเอียดบันทึกหลักการและเหตุผล แบ่งตามด้าน	8
บันทึกหลักการและเหตุผล : รายละเอียดบันทึกหลักการและเหตุผล แบ่งตามแผนงาน	9
บันทึกหลักการและเหตุผล : รายละเอียดบันทึกหลักการและเหตุผล	14
รายงานประมาณการรายรับ	16
รายงานรายละเอียดประมาณการรายรับ	19
รายงานประมาณการรายจ่าย	23
รายงานรายละเอียดประมาณการรายจ่าย	54
แผนงานบริหารงานทั่วไป	54
งานบริหารงานทั่วไป	54
งานวางแผนสถิติและวิชาการ	75
งานบริหารงานคลัง	77
งานควบคุมภายในและการตรวจสอบภายใน	84
แผนงานการรักษาความสงบภายใน	86
งานป้องกันและเบ็ดเตล็ดสาธารณภัย	86
แผนงานการศึกษา	91
งานบริหารทั่วไปเกี่ยวกับการศึกษา	91
งานระดับก่อนวัยเรียนและประถมศึกษา	99
แผนงานสาธารณสุข	105
งานบริหารทั่วไปเกี่ยวกับสาธารณสุข	105
งานบริการสาธารณสุขและงานสาธารณสุขอื่น	108
แผนงานสังคมสงเคราะห์	113
งานสวัสดิการสังคมและสังคมสงเคราะห์	113
แผนงานเคหะและชุมชน	115
งานบริหารทั่วไปเกี่ยวกับเคหะและชุมชน	115
งานไฟฟ้าและประปา	117
แผนงานสร้างความเข้มแข็งของชุมชน	118
งานส่งเสริมและสนับสนุนความเข้มแข็งชุมชน	118

แผนงานการศาสนา วัฒนธรรม และนันทนาการ	121
งานกีฬาและนันทนาการ	121
งานศาสนา วัฒนธรรมท้องถิ่น	122
แผนงานอุตสาหกรรมและการโยธา	124
งานบริหารทั่วไปเกี่ยวกับอุตสาหกรรมและการโยธา	124
งานก่อสร้าง	127
แผนงานการเกษตร	135
งานส่งเสริมการเกษตร	135
งานสิ่งแวดล้อมและทรัพยากรธรรมชาติ	136
แผนงานการพาณิชย์	138
งานกิจการประปา	138
แผนงานงบกลาง	143
เทศบัญญัติงบประมาณการรายจ่าย	150
ภาคผนวก	
- สำเนาสรุปผลการประมาณราคาก่อสร้าง ตามเทศบัญญัติงบประมาณรายจ่าย ประจำปี งบประมาณ พ.ศ. 2567	
- สำเนารายงานการประชุมสภาเทศบาลตำบลยางชุม สมัยสามัญ สมัยที่ 3 ครั้งที่ 1 เมื่อวันที่ 15 สิงหาคม 2566 และสมัยสามัญ สมัยที่ 3 ครั้งที่ 2 เมื่อวันที่ 18 สิงหาคม 2566	
- สำเนารายงานการประชุมคณะกรรมการแปรรูปผู้ดีร้างบประมาณรายจ่าย ประจำปี งบประมาณ พ.ศ. 2567	



เทศบาลตำบลยางชุม

อำเภอกุตุฉบ จังหวัตุตุฉธานี

55 ม.13 ต.เซียงเพ็ง อ.กุตุฉบ จ.อุตุฉธานี ซอย- ถนนบ้านเลื่อม - หนองสร้างไพร ตำบลเซียงเพ็ง

อำเภอกุตุฉบ จังหวัตุตุฉธานี 41250

พื้นที่	61.15 ตารางกิโลเมตร
ประชากรทั้งหมด	5,441 คน
ชาย	2,714 คน
หญิง	2,727 คน



ส่วนที่ 1

คำสั่งประกอบงบประมาณรายจ่าย

ประจำปีงบประมาณ พ.ศ. 2569

ของ

เทศบาลตำบลยางชุม

อำเภอกุฉินชัย จังหวัดอุดรธานี

คำแถลงงบประมาณ

ประกอบงบประมาณรายจ่ายประจำปีงบประมาณ พ.ศ. 2569

ท่านประธานสภาฯ และสมาชิกสภาเทศบาลตำบลยางชุม

บัดนี้ ถึงเวลาที่ผู้บริหารท้องถิ่นของเทศบาลตำบลยางชุม จะได้เสนอร่างเทศบัญญัติงบประมาณรายจ่ายประจำปีต่อสภาเทศบาลตำบลยางชุม อีกครั้งหนึ่ง ฉะนั้น ในโอกาสนี้ ผู้บริหารท้องถิ่นเทศบาลตำบลยางชุม จึงขอชี้แจงให้ท่านประธานและสมาชิกทุกท่านได้ทราบถึงสถานะการคลัง ตลอดจนหลักการและแนวนโยบายการดำเนินการ ในปีงบประมาณ พ.ศ. 2569 ดังต่อไปนี้

1. สถานะการคลัง

1.1 งบประมาณรายจ่ายทั่วไป

ในปีงบประมาณ พ.ศ. 2568 ณ วันที่ 13 สิงหาคม พ.ศ. 2568 องค์กรปกครองส่วนท้องถิ่นมีสถานะการเงิน ดังนี้

1.1.1 เงินฝากธนาคาร จำนวน 25,069,639.99 บาท

1.1.2 เงินสะสม จำนวน 48,355,704.15 บาท

1.1.3 รายการกันเงินไว้แบบก่อนนี้ผู้กผันและยังไม่ได้เบิกจ่าย จำนวน 9 โครงการ

รวม 2,064,741.00 บาท

1.1.4 รายการกันเงินไว้โดยยังไม่ได้ก่อนนี้ผู้กผัน จำนวน 0 โครงการ

รวม 0.00 บาท

1.2 เงินกู้ยืมค้าง จำนวน 4,762,140.31 บาท

2. การบริหารงบประมาณในปีงบประมาณ พ.ศ. 2567

2.1 รายรับจริง จำนวน 42,912,054.62 บาท ประกอบด้วย

หมวดภาษีอากร	จำนวน	48,733.88 บาท
หมวดค่าธรรมเนียม ค่าปรับ และใบอนุญาต	จำนวน	113,975.65 บาท
หมวดรายได้จากทรัพย์สิน	จำนวน	136,201.67 บาท
หมวดรายได้จากสาธารณูปโภค และกิจการพาณิชย์	จำนวน	711,082.50 บาท
หมวดรายได้เบ็ดเตล็ด	จำนวน	59,453.00 บาท
หมวดรายได้จากทุน	จำนวน	0.00 บาท
หมวดภาษีจัดสรร	จำนวน	21,741,399.92 บาท
หมวดเงินอุดหนุน	จำนวน	20,101,208.00 บาท

2.2 เงินอุดหนุนที่รัฐบาลให้โดยระบุวัตถุประสงค์ จำนวน 8,268,000.00 บาท

2.3 รายจ่ายจริง จำนวน 38,286,857.05 บาท ประกอบด้วย

งบกลาง	จำนวน	10,483,652.19 บาท
งบบุคลากร	จำนวน	13,729,283.56 บาท
งบดำเนินงาน	จำนวน	10,298,069.07 บาท
งบลงทุน	จำนวน	2,078,600.00 บาท
งบเงินอุดหนุน	จำนวน	1,697,252.23 บาท
งบรายจ่ายอื่น	จำนวน	0.00 บาท
2.4 รายจ่ายที่จ่ายจากเงินอุดหนุนที่รัฐบาลให้โดยระบุวัตถุประสงค์	จำนวน	223,271.75 บาท
2.5 มีการจ่ายเงินสะสมเพื่อดำเนินการตามอำนาจหน้าที่	จำนวน	3,211,852.90 บาท
2.6 รายจ่ายที่จ่ายจากเงินทุนสำรองเงินสะสม	จำนวน	0.00 บาท
2.7 รายจ่ายที่จ่ายจากเงินกู้	จำนวน	0.00 บาท

3. งบเฉพาะการ

ประเภทกิจการ กิจการ

ปีงบประมาณ พ.ศ. 2567

ค่าแถมงบประมาณ
ประกอบงบประมาณรายจ่ายประจำปีงบประมาณ พ.ศ. 2569
เทศบาลตำบลยางชุม
อำเภอกุตุบ จังหวัดอุดรธานี

1. รายรับ

รายรับ	รายรับจริง ปี 2567	ประมาณการ ปี 2568	ประมาณการ ปี 2569
รายได้จัดเก็บเอง			
หมวดภาษีอากร	48,733.88	52,000.00	52,000.00
หมวดค่าธรรมเนียม ค่าปรับ และใบอนุญาต	113,975.65	165,800.00	126,300.00
หมวดรายได้จากทรัพย์สิน	136,201.67	55,000.00	61,500.00
หมวดรายได้จากสาธารณูปโภค และกิจการพาณิชย์	711,082.50	772,000.00	813,000.00
หมวดรายได้เบ็ดเตล็ด	59,453.00	144,100.00	160,300.00
รวมรายได้จัดเก็บเอง	1,069,446.70	1,188,900.00	1,213,100.00
รายได้ที่รัฐบาลเก็บแล้วจัดสรรให้องค์กรปกครองส่วนท้องถิ่น			
หมวดภาษีจัดสรร	21,741,399.92	21,327,500.00	22,385,800.00
รวมรายได้ที่รัฐบาลเก็บแล้วจัดสรรให้องค์กรปกครองส่วนท้องถิ่น	21,741,399.92	21,327,500.00	22,385,800.00
รายได้ที่รัฐบาลอุดหนุนให้องค์กรปกครองส่วนท้องถิ่น			
หมวดเงินอุดหนุน	20,101,208.00	27,483,600.00	26,401,100.00
รวมรายได้ที่รัฐบาลอุดหนุนให้องค์กรปกครองส่วนท้องถิ่น	20,101,208.00	27,483,600.00	26,401,100.00
รวม	42,912,054.62	50,000,000.00	50,000,000.00

คำแถลงงบประมาณ
ประกอบงบประมาณรายจ่ายประจำปีงบประมาณ พ.ศ. 2569
เทศบาลตำบลยางชุม
อำเภอกุตุฉับ จังหวัดอุดรธานี

2. รายจ่าย

รายจ่าย	รายจ่ายจริง ปี 2567	ประมาณการ ปี 2568	ประมาณการ ปี 2569
จ่ายจากงบประมาณ			
งบกลาง	10,483,652.19	12,793,274.00	13,782,130.00
งบบุคลากร	13,729,283.56	17,794,280.00	17,898,790.00
งบดำเนินงาน	10,298,069.07	11,904,346.00	11,222,080.00
งบลงทุน	2,078,600.00	5,678,100.00	5,185,000.00
งบเงินอุดหนุน	1,697,252.23	1,815,000.00	1,900,000.00
งบรายจ่ายอื่น	0.00	15,000.00	12,000.00
รวมจ่ายจากงบประมาณ	38,286,857.05	50,000,000.00	50,000,000.00



ส่วนที่ 2

เทศบัญญัติ

เรื่อง

งบประมาณรายจ่ายประจำปีงบประมาณ พ.ศ. 2569

ของ

เทศบาลตำบลยางชุม

อำเภอกุตุฉบ จังหวัดอุดรธานี

บันทึกหลักการและเหตุผล
ประกอบร่างเทศบัญญัติงบประมาณรายจ่าย
ประจำปีงบประมาณ พ.ศ. 2569 ของเทศบาลตำบลยางชุม
อำเภอกุตุจัด จังหวัดอุดรธานี

ด้าน	รวม
ด้านบริหารทั่วไป	
แผนงานบริหารงานทั่วไป	14,167,270.
แผนงานการรักษาความสงบภายใน	617,860.
ด้านบริการชุมชนและสังคม	
แผนงานการศึกษา	9,449,740.
แผนงานสาธารณสุข	1,470,820.
แผนงานสังคมสงเคราะห์	543,620.
แผนงานเคหะและชุมชน	1,227,600.
แผนงานสร้างความเข้มแข็งของชุมชน	130,000.
แผนงานการศาสนา วัฒนธรรม และนันทนาการ	370,000.
ด้านการเศรษฐกิจ	
แผนงานอุตสาหกรรมและการโยธา	6,860,200.
แผนงานการเกษตร	92,000.
แผนงานการพาณิชย์	1,288,760.
ด้านการดำเนินงานอื่น	
แผนงานงบกลาง	13,782,130.
งบประมาณรายจ่ายทั้งสิ้น	50,000,000.

รายจ่ายตามงานและงบรายจ่าย
เทศบาลตำบลยางชุม
อำเภอกุฉินชัย จังหวัดอุดรธานี

แผนงานบริหารงานทั่วไป

งาน	งานบริหารทั่วไป	งานวางแผน สถิติและวิชาการ	งานบริหารงานคลัง	งานควบคุมภายใน และการตรวจสอบภายใน	รวม
งบบุคลากร	5,991,600	736,740	1,960,900	88,830	8,778,070
เงินเดือน (ฝ่ายการเมือง)	2,624,640	0	0	0	2,624,640
เงินเดือน (ฝ่ายประจำ)	3,366,960	736,740	1,960,900	88,830	6,153,430
งบดำเนินงาน	4,454,600	10,000	794,700	30,000	5,289,300
ค่าตอบแทน	901,900	0	238,700	20,000	1,160,600
ค่าใช้สอย	2,383,700	10,000	446,000	0	2,839,700
ค่าวัสดุ	568,000	0	80,000	10,000	658,000
ค่าสาธารณูปโภค	601,000	0	30,000	0	631,000
งบลงทุน	67,900	0	0	0	67,900
ค่าครุภัณฑ์	67,900	0	0	0	67,900
งบเงินอุดหนุน	20,000	0	0	0	20,000
เงินอุดหนุน	20,000	0	0	0	20,000
งบรายจ่ายอื่น	12,000	0	0	0	12,000
รายจ่ายอื่น	12,000	0	0	0	12,000
รวม	10,546,100	746,740	2,755,600	118,830	14,167,270

แผนงานการรักษาความสงบภายใน

งาน	งานป้องกันและ บรรเทาสาธารณภัย	รวม
งบบุคลากร	475,860	475,860
เงินเดือน (ฝ่ายประจำ)	475,860	475,860
งบดำเนินงาน	142,000	142,000
ค่าตอบแทน	28,000	28,000
ค่าใช้สอย	104,000	104,000
ค่าวัสดุ	10,000	10,000
รวม	617,860	617,860

แผนงานการศึกษา

งาน	งานบริหารทั่วไป เกี่ยวกับการศึกษา	งานระดับก่อนวัยเรียน และประถมศึกษา	รวม
งบบุคลากร	1,869,960	3,300,600	5,170,560
เงินเดือน (ฝ่ายประจำ)	1,869,960	3,300,600	5,170,560
งบดำเนินงาน	504,000	2,129,380	2,633,380
ค่าตอบแทน	87,000	0	87,000
ค่าใช้สอย	280,000	1,284,500	1,564,500
ค่าวัสดุ	40,000	844,880	884,880
ค่าสาธารณูปโภค	97,000	0	97,000
งบลงทุน	25,800	0	25,800
ค่าครุภัณฑ์	25,800	0	25,800
งบเงินอุดหนุน	0	1,620,000	1,620,000
เงินอุดหนุน	0	1,620,000	1,620,000
รวม	2,399,760	7,049,980	9,449,740

แผนงานสาธารณสุข

งาน	งานบริหารทั่วไป เกี่ยวกับสาธารณสุข	งานบริการสาธารณสุข และงานสาธารณสุขอื่น	รวม
งบดำเนินงาน	192,800	184,000	376,800
ค่าใช้สอย	147,800	114,000	261,800
ค่าวัสดุ	45,000	10,000	55,000
ค่าตอบแทน	0	60,000	60,000
งบเงินอุดหนุน	160,000	0	160,000
เงินอุดหนุน	160,000	0	160,000
งบบุคลากร	0	934,020	934,020
เงินเดือน (ฝ่ายประจำ)	0	934,020	934,020
รวม	352,800	1,118,020	1,470,820

แผนงานสังคมสงเคราะห์

งาน งบ	งานสวัสดิการสังคม และสังคมสงเคราะห์	รวม
งบบุคลากร	493,620	493,620
เงินเดือน (ฝ่ายประจำ)	493,620	493,620
งบดำเนินงาน	50,000	50,000
ค่าใช้จ่าย	50,000	50,000
รวม	543,620	543,620

แผนงานเคหะและชุมชน

งาน งบ	งานบริหารทั่วไปเกี่ยวกับ เคหะ และชุมชน	งานไฟฟ้าและประปา	รวม
งบดำเนินงาน	1,142,600	0	1,142,600
ค่าใช้จ่าย	774,000	0	774,000
ค่าวัสดุ	368,600	0	368,600
งบเงินอุดหนุน	0	85,000	85,000
เงินอุดหนุน	0	85,000	85,000
รวม	1,142,600	85,000	1,227,600

แผนงานสร้างความเข้มแข็งของชุมชน

งาน งบ	งานส่งเสริมและ สนับสนุน ความเข้มแข็งชุมชน	รวม
งบดำเนินงาน	125,000	125,000
ค่าใช้จ่าย	125,000	125,000
งบเงินอุดหนุน	5,000	5,000
เงินอุดหนุน	5,000	5,000
รวม	130,000	130,000

แผนงานการศาสนา วัฒนธรรม และนันทนาการ

งาน งบ	งานกีฬาและนันทนาการ	งานศาสนาวัฒนธรรม ท้องถิ่น	รวม
งบดำเนินงาน	150,000	210,000	360,000
ค่าใช้จ่าย	150,000	210,000	360,000
งบเงินอุดหนุน	0	10,000	10,000
เงินอุดหนุน	0	10,000	10,000
รวม	150,000	220,000	370,000

แผนงานอุตสาหกรรมและการโยธา

งาน งบ	งานบริหารทั่วไปเกี่ยวกับ อุตสาหกรรม และการโยธา	งานก่อสร้าง	รวม
งบบุคลากร	569,160	1,133,640	1,702,800
เงินเดือน (ฝ่ายประจำ)	569,160	1,133,640	1,702,800
งบดำเนินงาน	203,000	0	203,000
ค่าตอบแทน	68,000	0	68,000
ค่าใช้จ่าย	85,000	0	85,000
ค่าวัสดุ	50,000	0	50,000
งบลงทุน	0	4,954,400	4,954,400
ค่าที่ดินและสิ่งก่อสร้าง	0	4,954,400	4,954,400
รวม	772,160	6,088,040	6,860,200

แผนงานการเกษตร

งาน งบ	งานส่งเสริมการเกษตร	งานสิ่งแวดล้อมและ ทรัพยากรธรรมชาติ	รวม
งบดำเนินงาน	25,000	67,000	92,000
ค่าใช้จ่าย	10,000	67,000	77,000
ค่าวัสดุ	15,000	0	15,000
รวม	25,000	67,000	92,000

แผนงานการพาณิชย์

งาน งบ	งานกิจการประปา	รวม
งบบุคลากร	343,860	343,860
เงินเดือน (ฝ่ายประจำ)	343,860	343,860
งบดำเนินงาน	808,000	808,000
ค่าตอบแทน	58,000	58,000
ค่าวัสดุ	250,000	250,000
ค่าสาธารณูปโภค	500,000	500,000
งบลงทุน	136,900	136,900
ค่าครุภัณฑ์	136,900	136,900
รวม	1,288,760	1,288,760

แผนงานงบกลาง

งาน งบ	งบกลาง	รวม
งบกลาง	13,782,130	13,782,130
งบกลาง	13,782,130	13,782,130
รวม	13,782,130	13,782,130

เทศบัญญัติ

งบประมาณรายจ่าย ประจำปีงบประมาณ พ.ศ. 2569

เทศบาลตำบลยางชุม

อำเภอกุฉินชัย จังหวัดอุดรธานี

โดยที่เป็นการสมควรตั้งงบประมาณรายจ่ายประจำปีงบประมาณ พ.ศ. 2569 อาศัยอำนาจตามความในพระราชบัญญัติ พระราชบัญญัติเทศบาล พ.ศ. 2496 แก้ไขเพิ่มเติม(ฉบับที่ 14) พ.ศ.2562 มาตรา 60 จึงตราเทศบัญญัติขึ้นไว้โดยความเห็นชอบของสภาเทศบาลตำบลยางชุม และโดยความเห็นชอบของผู้ว่าราชการจังหวัดอุดรธานี

ข้อ 1 เทศบัญญัติ นี้เรียกว่า เทศบัญญัติงบประมาณรายจ่ายประจำปีงบประมาณ พ.ศ. 2569

ข้อ 2 เทศบัญญัติ นี้ให้ใช้บังคับตั้งแต่วันที่ 1 ตุลาคม พ.ศ. 2568 เป็นต้นไป

ข้อ 3 งบประมาณรายจ่ายประจำปีงบประมาณ พ.ศ. 2569 เป็นจำนวนรวมทั้งสิ้น 50,000,000 บาท

ข้อ 4 งบประมาณรายจ่ายทั่วไป จ่ายจากรายได้จัดเก็บเอง หมวดภาษีจัดสรร และหมวดเงินอุดหนุน เป็นจำนวนรวมทั้งสิ้น 50,000,000 บาท โดยแยกรายละเอียดตามแผนงานได้ดังนี้

แผนงาน	ยอดรวม
ด้านบริหารทั่วไป	
แผนงานบริหารงานทั่วไป	14,167,270.
แผนงานการรักษาความสงบภายใน	617,860.
ด้านบริการชุมชนและสังคม	
แผนงานการศึกษา	9,449,740.
แผนงานสาธารณสุข	1,470,820.
แผนงานสังคมสงเคราะห์	543,620.
แผนงานเคหะและชุมชน	1,227,600.
แผนงานสร้างความเข้มแข็งของชุมชน	130,000.
แผนงานการศาสนา วัฒนธรรม และนันทนาการ	370,000.
ด้านการเศรษฐกิจ	
แผนงานอุตสาหกรรมและการโยธา	6,860,200.
แผนงานการเกษตร	92,000.
แผนงานการพาณิชย์	1,288,760.
ด้านการดำเนินงานอื่น	
แผนงานงบกลาง	13,782,130.
งบประมาณรายจ่ายทั้งสิ้น	50,000,000.

ข้อ 5 งบประมาณรายจ่ายเฉพาะการ จ่ายจากรายได้ เป็นจำนวนรวมทั้งสิ้น 0 บาท ดังนี้

แผนงาน	ยอดรวม
รวมรายจ่าย	0

ข้อ 6 ให้นายกเทศมนตรีตำบลยางชุมปฏิบัติการเบิกจ่ายเงินงบประมาณที่ได้รับอนุมัติให้เป็นไปตามระเบียบกระทรวงมหาดไทยว่าด้วยวิธีการงบประมาณขององค์กรปกครองส่วนท้องถิ่น และระเบียบกระทรวงมหาดไทยว่าด้วยการรับเงิน การเบิกจ่ายเงิน การฝากเงิน การเก็บรักษาเงิน และการตรวจเงินขององค์กรปกครองส่วนท้องถิ่น

ข้อ 7 ให้นายกเทศมนตรีตำบลยางชุม มีหน้าที่รักษาการให้เป็นไปตามเทศบัญญัตินี้

ประกาศ ณ วันที่ 8 กันยายน 2568

(ลงนาม).....



(นายสมควร ระแพงศรี)

ตำแหน่ง นายกเทศมนตรีตำบลยางชุม

เห็นชอบ

(ลงนาม).....



(นายเสกสรรค์ จันทพลกล้า)

ตำแหน่ง นายอำเภออุดจักษ์ ปฏิบัติราชการแทน
ผู้ว่าราชการจังหวัดอุดรธานี

รายงานประมาณการรายรับ
ประจำปีงบประมาณ พ.ศ. 2569
เทศบาลตำบลยางชุม
อำเภอกุตุจิบ จังหวัดอุดรธานี

รายการ	รายรับจริง		ประมาณการ		
	ปี 2566	ปี 2567	ปี 2568	ยอดต่าง (%)	ปี 2569
หมวดภาษีอากร					
ภาษีโรงเรือนและที่ดิน	0.00	82.80	0.00	0.00 %	0.00
ภาษีบำรุงท้องที่	18.52	254.56	0.00	0.00 %	0.00
ภาษีที่ดินและสิ่งปลูกสร้าง	46,091.58	46,980.52	47,000.00	0.00 %	47,000.00
ภาษีป้าย	4,400.00	1,416.00	5,000.00	0.00 %	5,000.00
รวมหมวดภาษีอากร	50,510.10	48,733.88	52,000.00		52,000.00
หมวดค่าธรรมเนียม ค่าปรับ และใบอนุญาต					
ค่าธรรมเนียมใบอนุญาตการขายสุรา	0.00	145.50	200.00	0.00 %	200.00
ค่าธรรมเนียมกำจัดขยะมูลฝอย	95,690.00	23,740.00	96,000.00	-100.00 %	0.00
ค่าธรรมเนียมเก็บและขนมูลฝอย	6,200.00	73,070.00	6,300.00	1,328.57 %	90,000.00
ค่าธรรมเนียมเก็บขนอุจจาระหรือสิ่งปฏิกูล	0.00	3,000.00	0.00	0.00 %	0.00
ค่าธรรมเนียมปิด โปรง ติดตั้งแผ่นประกาศหรือแผ่นปลิว เพื่อการโฆษณา	0.00	20.00	0.00	0.00 %	0.00
ค่าธรรมเนียมเกี่ยวกับการควบคุมอาคาร	128.00	455.00	500.00	0.00 %	500.00
ค่าธรรมเนียมเกี่ยวกับทะเบียนพาณิชย์	750.00	530.00	500.00	0.00 %	500.00
ค่าธรรมเนียมการสมัครรับเลือกตั้งสมาชิกสภาท้องถิ่นหรือผู้บริหารท้องถิ่น	0.00	6,000.00	40,000.00	-75.00 %	10,000.00
ค่าธรรมเนียมอื่น ๆ	70.00	622.00	600.00	33.33 %	800.00

รายการ	รายรับจริง		ประมาณการ		
	ปี 2566	ปี 2567	ปี 2568	ยอดต่าง (%)	ปี 2569
ค่าปรับการผิดสัญญา	14,557.00	5,613.15	15,000.00	20.00 %	18,000.00
ค่าใบอนุญาตรับทำการเก็บขนสิ่งปฏิกูลหรือมูลฝอย	0.00	0.00	500.00	0.00 %	500.00
ค่าใบอนุญาตประกอบการค้าสำหรับกิจการที่เป็นอันตรายต่อสุขภาพ	4,500.00	0.00	5,000.00	-8.00 %	4,600.00
ค่าใบอนุญาตเกี่ยวกับการควบคุมอาคาร	40.00	625.00	700.00	0.00 %	700.00
ค่าใบอนุญาตเกี่ยวกับการโฆษณาโดยใช้เครื่องขยายเสียง	0.00	30.00	500.00	0.00 %	500.00
ค่าใบอนุญาตอื่น ๆ	0.00	125.00	0.00	0.00 %	0.00
รวมหมวดค่าธรรมเนียม ค่าปรับ และใบอนุญาต	121,935.00	113,975.65	165,800.00		126,300.00
หมวดรายได้จากทรัพย์สิน					
ดอกเบี้ย	53,504.32	136,201.67	54,000.00	11.11 %	60,000.00
เงินปันผลหรือเงินรางวัลต่าง ๆ	0.00	0.00	1,000.00	50.00 %	1,500.00
รวมหมวดรายได้จากทรัพย์สิน	53,504.32	136,201.67	55,000.00		61,500.00
หมวดรายได้จากสาธารณูปโภค และกิจการพาณิชย์					
รายได้หรือเงินสะสมจากการโอนกิจการสาธารณูปโภคหรือกิจการพาณิชย์	11,378.00	0.00	12,000.00	8.33 %	13,000.00
รายได้จากประปา	751,487.00	711,082.50	760,000.00	5.26 %	800,000.00
รวมหมวดรายได้จากสาธารณูปโภค และกิจการพาณิชย์	762,865.00	711,082.50	772,000.00		813,000.00
หมวดรายได้เบ็ดเตล็ด					
เงินที่มีผู้อุทิศให้	0.55	0.00	100.00	200.00 %	300.00
ค่าขายเอกสารการจัดซื้อจัดจ้าง	24,000.00	0.00	20,000.00	25.00 %	25,000.00
ค่ารับรองสำเนาและถ่ายเอกสาร	0.00	30.00	0.00	0.00 %	0.00
เงินชดเชยปฏิบัติการฉุกเฉิน	79,980.00	56,510.00	80,000.00	6.25 %	85,000.00

รายการ	รายรับจริง		ประมาณการ		
	ปี 2566	ปี 2567	ปี 2568	ยอดต่าง (%)	ปี 2569
รายได้เบ็ดเตล็ดอื่น ๆ	3,514.28	2,913.00	44,000.00	13.64 %	50,000.00
รวมหมวดรายได้เบ็ดเตล็ด	107,494.83	59,453.00	144,100.00		160,300.00
หมวดภาษีจัดสรร					
ภาษีรถยนต์	999,318.23	1,010,048.05	1,100,000.00	0.91 %	1,110,000.00
ภาษีมูลค่าเพิ่มตาม พ.ร.บ. กำหนดแผนฯ	11,062,140.37	11,360,817.82	11,800,000.00	4.06 %	12,279,000.00
ภาษีมูลค่าเพิ่มตาม พ.ร.บ. จัดสรรรายได้ฯ	3,400,069.09	3,534,365.91	3,550,000.00	6.29 %	3,773,300.00
ภาษีธุรกิจเฉพาะ	93,623.67	84,562.99	120,000.00	22.17 %	146,600.00
ภาษีสรรพสามิต	3,371,436.00	4,529,454.55	3,550,000.00	6.28 %	3,773,000.00
ค่าภาคหลวงแร่	38,912.59	35,591.19	62,500.00	21.44 %	75,900.00
ค่าภาคหลวงปิโตรเลียม	219,450.48	191,417.41	245,000.00	5.51 %	258,500.00
ค่าธรรมเนียมจดทะเบียนสิทธิและนิติกรรมตามประมวลกฎหมายที่ดิน	855,979.00	995,142.00	900,000.00	7.72 %	969,500.00
รวมหมวดภาษีจัดสรร	20,040,929.43	21,741,399.92	21,327,500.00		22,385,800.00
หมวดเงินอุดหนุน					
เงินอุดหนุนทั่วไป	19,213,175.00	20,101,208.00	27,483,600.00	-3.94 %	26,401,100.00
รวมหมวดเงินอุดหนุน	19,213,175.00	20,101,208.00	27,483,600.00		26,401,100.00
รวมทุกหมวด	40,350,413.68	42,912,054.62	50,000,000.00		50,000,000.00

รายงานรายละเอียดประมาณการรายรับงบประมาณรายจ่ายทั่วไป

ประจำปีงบประมาณ พ.ศ. 2569

เทศบาลตำบลยางชุม

อำเภอกุฉินชัย จังหวัดอุดรธานี

ประมาณการรายรับรวมทั้งสิ้น

50,000,000 บาท แยกเป็น

รายได้จัดเก็บเอง

หมวดภาษีอากร	รวม	52,000	บาท
ภาษีที่ดินและสิ่งปลูกสร้าง	จำนวน	47,000	บาท
ประมาณการไว้สูงกว่าปีที่ผ่านมา เนื่องจากคาดว่าจะจัดเก็บภาษีที่ดินและสิ่งปลูกสร้างได้เพิ่มมากขึ้น			
ภาษีป้าย	จำนวน	5,000	บาท
ประมาณการไว้สูงกว่าปีที่ผ่านมา เนื่องจากคาดว่าจะจัดเก็บภาษีป้ายได้เพิ่มมากขึ้น			
หมวดค่าธรรมเนียม ค่าปรับ และใบอนุญาต	รวม	126,300	บาท
ค่าธรรมเนียมใบอนุญาตการขายสุรา	จำนวน	200	บาท
ประมาณการไว้เท่ากับปีที่ผ่านมาเนื่องจากคาดว่าจะจัดเก็บภาษีสุราได้เท่าเดิม			
ค่าธรรมเนียมเก็บและขนมูลฝอย	จำนวน	90,000	บาท
ประมาณการไว้สูงกว่าปีที่ผ่านมาเนื่องจากคาดว่าจะจัดเก็บค่าธรรมเนียมเก็บขนขยะมูลฝอยได้เพิ่มมากขึ้น			
ค่าควบคุมอาคาร			
ค่าธรรมเนียมเกี่ยวกับการควบคุมอาคาร	จำนวน	500	บาท
ประมาณการไว้เท่ากับปีที่ผ่านมาเนื่องจากคาดว่าจะจัดเก็บค่าธรรมเนียมเกี่ยวกับการควบคุมอาคารได้เท่าเดิม			
ค่าธรรมเนียมเกี่ยวกับทะเบียนพาณิชย์	จำนวน	500	บาท
ประมาณการไว้เท่ากับปีที่ผ่านมาเนื่องจากคาดว่าจะจัดเก็บค่าธรรมเนียมเกี่ยวกับทะเบียนพาณิชย์ได้เท่าเดิม			
ค่าธรรมเนียมการสมัครรับเลือกตั้งสมาชิกสภาท้องถิ่นหรือผู้บริหารท้องถิ่น	จำนวน	10,000	บาท
ประมาณการไว้ต่ำกว่าปีที่ผ่านมาเนื่องจากคาดว่าจะการเลือกตั้งจะจัดเก็บค่าธรรมเนียมการรับสมัครเลือกตั้งสมาชิกสภาท้องถิ่นหรือผู้บริหารท้องถิ่นได้น้อยลง เนื่องจากการเลือกตั้งซ่อม			
ค่าธรรมเนียมอื่น ๆ	จำนวน	800	บาท
ประมาณการไว้สูงกว่าปีที่ผ่านมาเนื่องจากคาดว่าจะจัดเก็บค่าธรรมเนียมอื่นๆได้เพิ่มขึ้น			

ค่าปรับการผิดสัญญา	จำนวน	18,000	บาท
ประมาณการไว้สูงกว่าปีที่ผ่านมาเนื่องจากคาดว่าจะจัดเก็บค่าปรับผิดสัญญาได้เพิ่มมากขึ้น			
ค่าใบอนุญาตรับทำการเก็บขนสิ่งปฏิกูลหรือมูลฝอย	จำนวน	500	บาท
ประมาณการไว้เท่ากับปีที่ผ่านมาเนื่องจากคาดว่าจะจัดเก็บค่าเก็บขนสิ่งปฏิกูลมูลฝอยได้เท่าเดิม			
ค่าใบอนุญาตประกอบการค้าสำหรับกิจการที่เป็นอันตรายต่อสุขภาพ	จำนวน	4,600	บาท
ประมาณการไว้ต่ำกว่าปีที่ผ่านมาเนื่องจากคาดว่าจะจัดเก็บค่าใบอนุญาตประกอบการค้าที่เป็นอันตรายต่อสุขภาพได้ลดลงกว่าเดิม			
ค่าใบอนุญาตเกี่ยวกับการควบคุมอาคาร	จำนวน	700	บาท
ประมาณการไว้เท่ากับปีที่ผ่านมาเนื่องจากคาดว่าจะจัดเก็บค่าใบอนุญาตเกี่ยวกับการควบคุมอาคารได้เท่าเดิม			
ค่าใบอนุญาตเกี่ยวกับการโฆษณาโดยใช้เครื่องขยายเสียง	จำนวน	500	บาท
ประมาณการไว้เท่ากับปีที่ผ่านมาเนื่องจากคาดว่าจะจัดเก็บค่าใบอนุญาตเกี่ยวกับการโฆษณาโดยใช้เครื่องเสียงได้เท่าเดิม			
หมวดรายได้จากทรัพย์สิน	รวม	61,500	บาท
ดอกเบี้ย	จำนวน	60,000	บาท
ประมาณการไว้สูงกว่าปีที่ผ่านมาเนื่องจากคาดว่าจะได้รับดอกเบี้ยเพิ่มมากขึ้น			
เงินปันผลหรือเงินรางวัลต่าง ๆ	จำนวน	1,500	บาท
ประมาณการไว้สูงกว่าปีที่ผ่านมาเนื่องจากคาดว่าจะได้รับเงินปันผลหรือเงินรางวัลอื่นๆเพิ่มมากขึ้น			
หมวดรายได้จากสาธารณูปโภค และกิจการพาณิชย์	รวม	813,000	บาท
รายได้หรือเงินสะสมจากการโอนกิจการสาธารณูปโภคหรือกิจการ	จำนวน	13,000	บาท
ประมาณการไว้สูงกว่าปีที่ผ่านมาเนื่องจากคาดว่าจะได้รายได้หรือเงินสะสมจากการโอนกิจการสาธารณูปโภคหรือกิจการพาณิชย์ได้เพิ่มมากขึ้น			
รายได้จากประปา	จำนวน	800,000	บาท
ประมาณการไว้สูงกว่าปีที่ผ่านมาเนื่องจากคาดว่าจะเก็บรายได้จากประปาได้เพิ่มมากขึ้น			
หมวดรายได้เบ็ดเตล็ด	รวม	160,300	บาท
เงินที่มีผู้อุทิศให้	จำนวน	300	บาท
ประมาณการไว้สูงกว่าปีที่ผ่านมาเนื่องจากคาดว่าจะได้รับเงินที่มีผู้อุทิศให้เพิ่มมากขึ้น			
ค่าขายเอกสารการจัดซื้อจัดจ้าง	จำนวน	25,000	บาท
ประมาณการไว้สูงกว่าปีที่ผ่านมาเนื่องจากคาดว่าจะได้รับเงินค่าขายเอกสารจัดซื้อจัดจ้างเพิ่มมากขึ้น			

เงินชดเชยปฏิบัติการฉุกเฉิน	จำนวน	85,000	บาท
ประมาณการไว้สูงกว่าปีที่ผ่านมาเนื่องจากคาดว่าจะได้รับเงินชดเชยปฏิบัติการฉุกเฉินเพิ่มมากขึ้น รายได้เบ็ดเตล็ดอื่น ๆ	จำนวน	50,000	บาท
ประมาณการไว้สูงกว่าปีที่ผ่านมาเนื่องจากคาดว่าจะได้รับเงินรายได้เบ็ดเตล็ดอื่น ๆ เพิ่มมากขึ้น			
รายได้ที่รัฐบาลเก็บแล้วจัดสรรให้องค์กรปกครองส่วนท้องถิ่น			
หมวดภาษีจัดสรร	รวม	22,385,800	บาท
ภาษีรถยนต์	จำนวน	1,110,000	บาท
ประมาณการไว้สูงกว่าปีที่ผ่านมา เนื่องจากคาดว่าจะได้รับการจัดสรรภาษีรถยนต์ได้เท่าปีที่ผ่านมา			
ภาษีมูลค่าเพิ่มตาม พ.ร.บ. กำหนดแผนฯ	จำนวน	12,279,000	บาท
ประมาณการไว้สูงกว่าปีที่ผ่านมา เนื่องจากคาดว่าจะได้รับการจัดสรรภาษีมูลค่าเพิ่มตาม พ.ร.บ.กำหนดแผนฯให้เพิ่มมากขึ้น			
ภาษีมูลค่าเพิ่มตาม พ.ร.บ. จัดสรรรายได้ฯ	จำนวน	3,773,300	บาท
ประมาณการไว้สูงกว่าปีที่ผ่านมา เนื่องจากคาดว่าจะได้รับการจัดสรรภาษีมูลค่าเพิ่มตาม พ.ร.บ.จัดสรรรายได้ให้เพิ่มมากขึ้น			
ภาษีธุรกิจเฉพาะ	จำนวน	146,600	บาท
ประมาณการไว้สูงกว่าปีที่ผ่านมา เนื่องจากคาดว่าจะได้รับการจัดสรรภาษีธุรกิจเฉพาะได้เพิ่มมากขึ้น			
ภาษีสรรพสามิต	จำนวน	3,773,000	บาท
ประมาณการไว้สูงกว่าปีที่ผ่านมา เนื่องจากคาดว่าจะได้รับการจัดสรรภาษีสรรพสามิตได้เพิ่มมากขึ้น			
ค่าภาคหลวงแร่	จำนวน	75,900	บาท
ประมาณการไว้สูงกว่าปีที่ผ่านมา เนื่องจากคาดว่าจะได้รับการจัดสรรค่าภาคหลวงแร่ได้เพิ่มมากขึ้น			
ค่าภาคหลวงปิโตรเลียม	จำนวน	258,500	บาท
ประมาณการไว้สูงกว่าปีที่ผ่านมา เนื่องจากคาดว่าจะได้รับการจัดสรรค่าภาคหลวงปิโตรเลียมได้เพิ่มมากขึ้น			
ค่าธรรมเนียมจดทะเบียนสิทธิและนิติกรรมตามประมวลกฎหมายที่ดิน	จำนวน	969,500	บาท
ประมาณการไว้สูงกว่าปีที่ผ่านมา เนื่องจากคาดว่าจะได้รับการจัดค่าธรรมเนียมจดทะเบียนและนิติกรรมตามประมวลกฎหมายที่ดินได้เพิ่มมากขึ้น			

รายได้ที่รัฐบาลอุดหนุนให้องค์กรปกครองส่วนท้องถิ่น

หมวดเงินอุดหนุน	รวม	26,401,100	บาท
เงินอุดหนุนทั่วไป	จำนวน	26,401,100	บาท
ประมาณการไว้ต่ำกว่าปีที่ผ่านมาเนื่องจากได้รับการพิจารณาเงินจัดสรร อุดหนุนทั่วไปลดลงจากปีที่ผ่านมา			

รายงานประมาณการรายจ่าย
ประจำปีงบประมาณ พ.ศ. 2569
เทศบาลตำบลยางชุม
อำเภอกุฉินชัย จังหวัดอุดรธานี

รายการ	รายจ่ายจริง		ประมาณการ		
	ปี 2566	ปี 2567	ปี 2568	ยอดต่าง	ปี 2569
แผนงานบริหารงานทั่วไป					
งานบริหารทั่วไป					
งบบุคลากร					
เงินเดือน (ฝ่ายการเมือง)					
เงินเดือนนายก/รองนายกองค์กรปกครองส่วนท้องถิ่น	695,520.00	695,520.00	695,520.	0.00 %	695,520.
ค่าตอบแทนประจำตำแหน่งนายก/รองนายก	120,000.00	120,000.00	120,000.	0.00 %	120,000.
ค่าตอบแทนพิเศษนายก/รองนายก	120,000.00	120,000.00	120,000.	0.00 %	120,000.
ค่าตอบแทนรายเดือนเลขานุการ/ที่ปรึกษานายกเทศมนตรี นายกองค์การบริหารส่วนตำบล	198,720.00	198,720.00	198,720.	0.00 %	198,720.
เงินค่าตอบแทนประธานสภา/รองประธานสภา/สมาชิกสภา/เลขานุการสภาองค์กรปกครองส่วนท้องถิ่น	1,490,400.00	1,474,300.00	1,490,400.	0.00 %	1,490,400.
รวมเงินเดือน (ฝ่ายการเมือง)	2,624,640.00	2,608,540.00	2,624,640.		2,624,640.
เงินเดือน (ฝ่ายประจำ)					
เงินเดือนข้าราชการ หรือพนักงานส่วนท้องถิ่น	1,670,178.43	1,442,384.00	2,391,600.	-4.81 %	2,276,580.

เงินเพิ่มต่าง ๆ ของข้าราชการ หรือพนักงานส่วนท้องถิ่น	84,000.00	66,266.72	84,000.	0.00 %	84,000.
เงินประจำตำแหน่ง	140,580.68	154,766.72	186,000.	0.00 %	186,000.
ค่าจ้างลูกจ้างประจำ	231,060.00	242,400.00	255,060.	5.46 %	268,980.
ค่าตอบแทนพนักงานจ้าง	165,000.00	189,240.00	610,200.	-25.37 %	455,400.
เงินเพิ่มต่าง ๆ ของพนักงานจ้าง	0.00	2,000.00	48,000.	100.00 %	96,000.
รวมเงินเดือน (ฝ่ายประจำ)	2,290,819.11	2,097,057.44	3,574,860.		3,366,960.
รวมบุคคลากร	4,915,459.11	4,705,597.44	6,199,500.		5,991,600.
งบดำเนินงาน					
ค่าตอบแทน					
ค่าตอบแทนผู้บริหารอื่นเป็นประโยชน์แก่องค์กรปกครองส่วนท้องถิ่น					
เงินประโยชน์ตอบแทนอื่นเป็นกรณีพิเศษ	0.00	0.00	100,000.	0.00 %	100,000.
ค่าตอบแทนเจ้าหน้าที่ในการเลือกตั้ง	0.00	174,754.00	359,038.	-59.09 %	146,900.
ค่าตอบแทนผู้บริหารอื่นเป็นประโยชน์แก่องค์กรปกครองส่วนท้องถิ่น	8,400.00	0.00	0.	0.00 %	0.
ค่าใช้จ่ายในการสอบคัดเลือกพนักงานและลูกจ้างของเทศบาล	0.00	0.00	0.	100.00 %	20,000.
ค่าใช้จ่ายในการสอบคัดเลือกพนักงานและลูกจ้างของเทศบาล	0.00	0.00	20,000.	-100.00 %	0.
ค่าตอบแทนในการพิมพ์บัญชีรายชื่อผู้มีสิทธิเลือกตั้ง บัญชีรายชื่อผู้ไม่ใช้สิทธิเลือกตั้ง การพิมพ์หนังสือแจ้งเจ้าบ้าน และค่าใช้จ่ายอื่นๆ	0.00	0.00	16,000.	0.00 %	16,000.
ค่าเบี้ยประชุม	0.00	0.00	15,000.	0.00 %	15,000.
ค่าตอบแทนการปฏิบัติงานนอกเวลาราชการ	29,940.00	134,770.00	150,000.	0.00 %	150,000.
ค่าเช่าบ้าน	106,000.00	85,000.00	312,000.	23.08 %	384,000.
เงินช่วยเหลือการศึกษาบุตร					
เงินช่วยเหลือการศึกษาบุตรข้าราชการ/พนักงาน/ลูกจ้างประจำ	48,400.00	53,041.75	70,000.	0.00 %	70,000.
รวมค่าตอบแทน	192,740.00	447,565.75	1,042,038.		901,900.
ค่าใช้จ่าย					
รายจ่ายเพื่อให้ได้มาซึ่งบริการ					

รายจ่ายเพื่อให้ได้มาซึ่งบริการ	1,598,373.75	1,621,557.50	1,390,056.	4.65 %	1,454,700.
รายจ่ายเกี่ยวกับการรับรองและพิธีการ					
ค่ารับรอง	0.00	15,545.00	20,000.	0.00 %	20,000.
ค่าใช้จ่ายในพิธีเปิดอาคารต่าง ๆ	0.00	0.00	5,000.	0.00 %	5,000.
ค่าใช้จ่ายในพิธีทางศาสนา/รัฐพิธี	0.00	0.00	10,000.	0.00 %	10,000.
ค่าใช้จ่ายในการประชุมราชการ	0.00	0.00	10,000.	0.00 %	10,000.
รายจ่ายเกี่ยวกับการรับรองและพิธีการ	18,600.00	0.00	0.	0.00 %	0.
รายจ่ายเกี่ยวเนื่องกับการปฏิบัติราชการที่ไม่เข้าลักษณะรายจ่ายงบรายจ่ายอื่น ๆ					
1. ค่าใช้จ่ายในการเดินทางไปราชการ	105,898.00	193,514.00	200,000.	0.00 %	200,000.
2. โครงการการจัดนิทรรศการวันเทศบาล	0.00	0.00	5,000.	60.00 %	8,000.
3. โครงการฝึกอบรม สัมมนาหรือศึกษาดูงาน	0.00	600,000.00	680,000.	-26.47 %	500,000.
4. โครงการปกป้องสถาบันสำคัญของชาติ	9,075.00	9,975.00	10,000.	0.00 %	10,000.
5. โครงการฝึกอบรมพัฒนาบุคลากร	0.00	0.00	5,000.	100.00 %	10,000.
6. Big Cleaning Day	0.00	0.00	6,000.	0.00 %	6,000.
7. ค่าลงทะเบียนฝึกอบรม	0.00	123,000.00	150,000.	0.00 %	150,000.
8. ค่าใช้จ่ายในการเลือกตั้ง	0.00	103,159.50	243,712.	-100.00 %	0.
ค่าบำรุงรักษาและซ่อมแซม	136,204.08	145,854.73	0.	0.00 %	0.
รวมค่าใช้จ่าย	1,868,150.83	2,812,605.73	2,734,768.		2,383,700.
ค่าวัสดุ					
วัสดุสำนักงาน	62,161.00	59,939.00	50,000.	-20.00 %	40,000.
วัสดุไฟฟ้าและวิทยุ	0.00	5,470.00	7,000.	0.00 %	7,000.
วัสดุงานบ้านงานครัว	45,000.00	46,883.00	40,000.	-25.00 %	30,000.
วัสดุก่อสร้าง	0.00	1,793.00	10,000.	0.00 %	10,000.
วัสดุยานพาหนะและขนส่ง	0.00	45,600.00	60,000.	0.00 %	60,000.

วัสดุเชื้อเพลิงและหล่อลื่น	300,000.00	227,000.00	350,000.	0.00 %	350,000.
วัสดุการเกษตร	0.00	0.00	5,000.	60.00 %	8,000.
วัสดุโฆษณาและเผยแพร่	0.00	0.00	15,000.	0.00 %	15,000.
วัสดุคอมพิวเตอร์	50,748.00	29,960.00	50,000.	-20.00 %	40,000.
วัสดุสำรวจ	0.00	0.00	5,000.	60.00 %	8,000.
รวมค่าวัสดุ	457,909.00	416,645.00	592,000.		568,000.
ค่าสาธารณูปโภค					
ค่าไฟฟ้า	468,220.73	298,240.94	400,000.	0.00 %	400,000.
ค่าน้ำประปา ค่าน้ำบาดาล	9,630.00	13,230.00	15,000.	0.00 %	15,000.
ค่าบริการโทรศัพท์	33,385.92	31,278.92	50,000.	0.00 %	50,000.
ค่าบริการสื่อสารและโทรคมนาคม	145,935.96	103,041.00	112,000.	0.00 %	112,000.
ค่าเช่าพื้นที่เว็บไซต์ และค่าธรรมเนียมที่เกี่ยวข้อง	0.00	20,000.00	24,000.	0.00 %	24,000.
รวมค่าสาธารณูปโภค	657,172.61	465,790.86	601,000.		601,000.
รวมงบดำเนินงาน	3,175,972.44	4,142,607.34	4,969,806.		4,454,600.
งบลงทุน					
ค่าครุภัณฑ์					
ครุภัณฑ์สำนักงาน					
13. โต๊ะหมู่บูชา	0.00	0.00	0.	100.00 %	9,000.
1. เครื่องดูดฝุ่น	9,800.00	0.00	0.	0.00 %	0.
1. โต๊ะแสดนเลส	0.00	16,000.00	32,000.	0.00 %	32,000.
2. พัดลมอุตสาหกรรม	15,600.00	0.00	16,000.	-100.00 %	0.
3. ตู้เหล็กบานทึบ	0.00	11,800.00	0.	0.00 %	0.
3. เต็นท์ผ้าใบ	0.00	0.00	200,000.	-100.00 %	0.
3. พัดลมติดผนัง	13,600.00	0.00	0.	0.00 %	0.
4. แก้อุปกรณ์ปฏิบัติงาน ชนิดล้อหมุน	0.00	0.00	12,500.	0.00 %	12,500.

5. โຕะทำงานผู้บริหาร	0.00	0.00	20,000.	-100.00 %	0.
6. เก้าอี้ผู้บริหาร	0.00	0.00	12,000.	-100.00 %	0.
7. โຕะทำงานชนิดเหล็กพร้อมกระจก และเก้าอี้ชนิดล้ดหนุน	0.00	0.00	14,000.	-100.00 %	0.
9. พัดลมติดผนัง	0.00	0.00	0.	100.00 %	14,400.
ครุภัณฑ์งานบ้านงานครัว					
1. เครื่องตัดหญ้า	9,400.00	0.00	0.	0.00 %	0.
2. ผ้าปูมพร้อมอุปกรณ์	91,540.00	0.00	0.	0.00 %	0.
3. ตู้เย็น	8,400.00	0.00	0.	0.00 %	0.
ครุภัณฑ์คอมพิวเตอร์หรืออิเล็กทรอนิกส์					
1. เครื่องคอมพิวเตอร์โน้ตบุ๊ก สำหรับงานประมวลผล	22,000.00	0.00	24,000.	-100.00 %	0.
2. เครื่องคอมพิวเตอร์ สำหรับงานสำนักงาน	17,000.00	0.00	0.	0.00 %	0.
รวมค่าครุภัณฑ์	187,340.00	27,800.00	330,500.		67,900.
รวมงบลงทุน	187,340.00	27,800.00	330,500.		67,900.
งบเงินอุดหนุน					
เงินอุดหนุน					
เงินอุดหนุนองค์กรปกครองส่วนท้องถิ่น					
1. โครงการศูนย์บริการร่วมในการช่วยเหลือประชาชนของ อปท. อำเภอกุดจับ	20,000.00	20,000.00	20,000.	0.00 %	20,000.
รวมเงินอุดหนุน	20,000.00	20,000.00	20,000.		20,000.
รวมงบเงินอุดหนุน	20,000.00	20,000.00	20,000.		20,000.
งบรายจ่ายอื่น					
รายจ่ายอื่น					
รายจ่ายอื่น					
การสำรวจและประเมินความพึงพอใจในการให้บริการขององค์กรปกครองส่วนท้องถิ่น	0.00	0.00	15,000.	-20.00 %	12,000.

รวมรายจ่ายอื่น	0.00	0.00	15,000.		12,000.
รวมงบรายจ่ายอื่น	0.00	0.00	15,000.		12,000.
รวมงานบริหารทั่วไป	8,298,771.55	8,896,004.78	11,534,806.		10,546,100.
งานวางแผนสถิติและวิชาการ					
งบบุคลากร					
เงินเดือน (ฝ่ายประจำ)					
เงินเดือนข้าราชการ หรือพนักงานส่วนท้องถิ่น	1,387.10	259,055.48	379,320.	12.29 %	425,940.
ค่าตอบแทนพนักงานจ้าง	272,520.00	285,240.00	296,760.	4.73 %	310,800.
รวมเงินเดือน (ฝ่ายประจำ)	273,907.10	544,295.48	676,080.		736,740.
รวมงบบุคลากร	273,907.10	544,295.48	676,080.		736,740.
งบดำเนินงาน					
ค่าใช้จ่าย					
รายจ่ายเกี่ยวกับการปฏิบัติราชการที่ไม่เข้าลักษณะรายจ่าย งบบุคลากรอื่น ๆ					
ประชาคมท้องถิ่น	0.00	0.00	10,000.	0.00 %	10,000.
รวมค่าใช้จ่าย	0.00	0.00	10,000.		10,000.
รวมงบดำเนินงาน	0.00	0.00	10,000.		10,000.
รวมงานวางแผนสถิติและวิชาการ	273,907.10	544,295.48	686,080.		746,740.
งานบริหารงานคลัง					
งบบุคลากร					
เงินเดือน (ฝ่ายประจำ)					
เงินเดือนข้าราชการ หรือพนักงานส่วนท้องถิ่น	626,547.42	905,087.00	1,363,390.	-30.68 %	945,080.
เงินเพิ่มต่าง ๆ ของข้าราชการ หรือพนักงานส่วนท้องถิ่น	20,045.48	4,260.00	5,000.	0.00 %	5,000.
เงินประจำตำแหน่ง	42,000.00	42,000.00	42,000.	0.00 %	42,000.
ค่าตอบแทนพนักงานจ้าง	346,440.00	375,600.00	583,680.	46.81 %	856,920.

เงินเพิ่มต่าง ๆ ของพนักงานจ้าง	12,000.00	14,000.00	36,000.	210.83 %	111,900.
รวมเงินเดือน (ฝ่ายประจำ)	1,047,032.90	1,340,947.00	2,030,070.		1,960,900.
รวมงบบุคลากร	1,047,032.90	1,340,947.00	2,030,070.		1,960,900.
งบดำเนินงาน					
ค่าตอบแทน					
ค่าตอบแทนผู้ปฏิบัติราชการอันเป็นประโยชน์แก่องค์กรปกครองส่วนท้องถิ่น					
ค่าตอบแทนบุคคลหรือคณะกรรมการที่ได้รับแต่งตั้งตามกฎหมายว่าด้วยการจัดซื้อจัดจ้างและการบริหารพัสดุภาครัฐ	0.00	263,100.00	370,000.	-72.97 %	100,000.
ค่าตอบแทนการปฏิบัติงานนอกเวลาราชการ	9,840.00	85,080.00	20,000.	0.00 %	20,000.
ค่าเช่าบ้าน	77,000.00	127,000.00	90,200.	-20.18 %	72,000.
เงินช่วยเหลือการศึกษานุดร					
เงินช่วยเหลือการศึกษานุดรข้าราชการ/พนักงาน/ลูกจ้างประจำ	12,150.00	14,950.00	26,700.	74.91 %	46,700.
รวมค่าตอบแทน	98,990.00	490,130.00	506,900.		238,700.
ค่าใช้จ่าย					
รายจ่ายเพื่อให้ได้มาซึ่งบริการ					
รายจ่ายเพื่อให้ได้มาซึ่งบริการ	248,000.00	224,000.00	150,000.	-36.00 %	96,000.
รายจ่ายเกี่ยวเนื่องกับการปฏิบัติราชการที่ไม่เข้าลักษณะรายจ่ายงบรายจ่ายอื่น ๆ					
1. ค่าใช้จ่ายในการเดินทางไปราชการ	8,680.00	47,468.00	35,000.	-42.86 %	20,000.
2. โครงการบริการประชาชนในการจัดเก็บภาษีเคลื่อนที่	600.00	5,625.00	10,000.	0.00 %	10,000.
3. ค่าลงทะเบียนฝึกอบรม	0.00	63,700.00	60,000.	-66.67 %	20,000.
ค่าบำรุงรักษาและซ่อมแซม	18,850.00	15,350.00	290,000.	3.45 %	300,000.
รวมค่าใช้จ่าย	276,130.00	356,143.00	545,000.		446,000.
ค่าวัสดุ					

วัสดุสำนักงาน	29,425.50	49,937.50	50,000.	-20.00 %	40,000.
วัสดุคอมพิวเตอร์	28,780.00	48,680.00	50,000.	-20.00 %	40,000.
รวมค่าวัสดุ	58,205.50	98,617.50	100,000.		80,000.
ค่าสาธารณูปโภค					
ค่าบริการไปรษณีย์	0.00	3,000.00	15,000.	100.00 %	30,000.
รวมค่าสาธารณูปโภค	0.00	3,000.00	15,000.		30,000.
รวมงบดำเนินงาน	433,325.50	947,890.50	1,166,900.		794,700.
งบลงทุน					
ค่าครุภัณฑ์					
ครุภัณฑ์สำนักงาน					
1 ตู้เหล็ก แบบ 2 บาน	0.00	0.00	11,800.	-100.00 %	0.
1. ตู้เอกสารชนิดบานทึบสองบาน	0.00	11,800.00	0.	0.00 %	0.
ครุภัณฑ์คอมพิวเตอร์หรืออิเล็กทรอนิกส์					
1. เครื่องคอมพิวเตอร์ สำหรับงานประมวลผล	22,000.00	0.00	0.	0.00 %	0.
1. เครื่องคอมพิวเตอร์ สำหรับประมวลผล	0.00	0.00	24,000.	-100.00 %	0.
2. เครื่องคอมพิวเตอร์โน้ตบุ๊ก สำหรับงานสำนักงาน	0.00	0.00	38,000.	-100.00 %	0.
3. เครื่องพิมพ์ Multifunction แบบฉีดหมึกพร้อมติดตั้งถังหมึกพิมพ์ (Ink Tank Printer)	0.00	0.00	16,000.	-100.00 %	0.
รวมค่าครุภัณฑ์	22,000.00	11,800.00	89,800.		0.
รวมงบลงทุน	22,000.00	11,800.00	89,800.		0.
รวมงานบริหารงานคลัง	1,502,358.40	2,300,637.50	3,286,770.		2,755,600.
งานควบคุมภายในและการตรวจสอบภายใน					
งบบุคลากร					
เงินเดือน (ฝ่ายประจำ)					
เงินเดือนข้าราชการ หรือพนักงานส่วนท้องถิ่น	0.00	0.00	88,830.	0.00 %	88,830.

รวมเงินเดือน (ฝ่ายประจำ)	0.00	0.00	88,830.		88,830.
รวมงบบุคลากร	0.00	0.00	88,830.		88,830.
งบดำเนินงาน					
ค่าตอบแทน					
ค่าตอบแทนการปฏิบัติงานนอกเวลาราชการ	0.00	0.00	5,000.	0.00 %	5,000.
ค่าเช่าบ้าน	0.00	0.00	10,000.	0.00 %	10,000.
เงินช่วยเหลือการศึกษาบุตร					
เงินช่วยเหลือการศึกษาบุตรข้าราชการ/พนักงาน/ลูกจ้างประจำ	0.00	0.00	5,000.	0.00 %	5,000.
รวมค่าตอบแทน	0.00	0.00	20,000.		20,000.
ค่าวัสดุ					
วัสดุสำนักงาน	0.00	0.00	5,000.	0.00 %	5,000.
วัสดุคอมพิวเตอร์	0.00	0.00	5,000.	0.00 %	5,000.
รวมค่าวัสดุ	0.00	0.00	10,000.		10,000.
รวมงบดำเนินงาน	0.00	0.00	30,000.		30,000.
รวมงานควบคุมภายในและการตรวจสอบภายใน	0.00	0.00	118,830.		118,830.
รวมแผนงานบริหารงานทั่วไป	10,075,037.05	11,740,937.76	15,626,486.		14,167,270.
แผนงานการรักษาความสงบภายใน					
งานป้องกันและบรรเทาสาธารณภัย					
งบบุคลากร					
เงินเดือน (ฝ่ายประจำ)					
เงินเดือนข้าราชการ หรือพนักงานส่วนท้องถิ่น	283,140.00	299,520.00	316,200.	8.75 %	343,860.
ค่าตอบแทนพนักงานจ้าง	0.00	9,000.00	108,000.	0.00 %	108,000.
เงินเพิ่มต่าง ๆ ของพนักงานจ้าง	0.00	1,000.00	12,000.	100.00 %	24,000.
รวมเงินเดือน (ฝ่ายประจำ)	283,140.00	309,520.00	436,200.		475,860.
รวมงบบุคลากร	283,140.00	309,520.00	436,200.		475,860.

งบดำเนินงาน					
ค่าตอบแทน					
ค่าตอบแทนผู้ปฏิบัติราชการอื่นเป็นประโยชน์แก่องค์กรปกครองส่วนท้องถิ่น					
ค่าป่วยการอาสาสมัครป้องกันภัยฝ่ายพลเรือน	0.00	28,000.00	28,000.	0.00 %	28,000.
ค่าตอบแทนผู้ปฏิบัติราชการอื่นเป็นประโยชน์แก่องค์กรปกครองส่วนท้องถิ่น	23,400.00	0.00	0.	0.00 %	0.
รวมค่าตอบแทน	23,400.00	28,000.00	28,000.		28,000.
ค่าใช้จ่าย					
รายจ่ายเกี่ยวเนื่องกับการปฏิบัติราชการที่ไม่เข้าลักษณะรายจ่ายงบรายจ่ายอื่น ๆ					
1. โครงการป้องกันและลดอุบัติเหตุทางถนนช่วงเทศกาลสำคัญ เช่น เทศกาลวันปีใหม่ เทศกาลวันสงกรานต์ ฯลฯ	23,600.00	23,600.00	24,000.	0.00 %	24,000.
2. โครงการช่วยเหลือประชาชน	5,000.00	7,000.00	20,000.	0.00 %	20,000.
ฝึกอบรมทวนชุดปฏิบัติการจิตอาสาภัยพิบัติ	0.00	0.00	0.	100.00 %	20,000.
ฝึกอบรมทวนอาสาสมัครป้องกันภัย ฝ่ายพลเรือน (อปพร.)	0.00	0.00	0.	100.00 %	40,000.
รวมค่าใช้จ่าย	28,600.00	30,600.00	44,000.		104,000.
ค่าวัสดุ					
วัสดุเครื่องแต่งกาย	10,000.00	10,000.00	10,000.	0.00 %	10,000.
รวมค่าวัสดุ	10,000.00	10,000.00	10,000.		10,000.
รวมงบดำเนินงาน	62,000.00	68,600.00	82,000.		142,000.
งบลงทุน					
ค่าครุภัณฑ์					
ครุภัณฑ์อื่น					
1. สายส่งน้ำดับเพลิงแบบยางสังเคราะห์	19,000.00	0.00	0.	0.00 %	0.
2. ท่อดูดน้ำดับเพลิง	17,500.00	0.00	0.	0.00 %	0.
รวมค่าครุภัณฑ์	36,500.00	0.00	0.		0.

รวมงบลงทุน	36,500.00	0.00	0.		0.
รวมงานป้องกันและบรรเทาสาธารณภัย	381,640.00	378,120.00	518,200.		617,860.
รวมแผนงานการรักษาความสงบภายใน	381,640.00	378,120.00	518,200.		617,860.
แผนงานการศึกษา					
งานบริหารทั่วไปเกี่ยวกับการศึกษา					
งบบุคลากร					
เงินเดือน (ฝ่ายประจำ)					
เงินเดือนข้าราชการ หรือพนักงานส่วนท้องถิ่น	724,219.45	749,681.94	1,175,640.	-5.74 %	1,108,140.
เงินประจำตำแหน่ง	44,903.22	44,225.70	60,000.	0.00 %	60,000.
ค่าจ้างลูกจ้างประจำ	300,600.00	320,640.00	339,540.	5.85 %	359,400.
ค่าตอบแทนพนักงานจ้าง	0.00	9,000.00	216,000.	28.94 %	278,520.
เงินเพิ่มต่าง ๆ ของพนักงานจ้าง	0.00	1,000.00	24,000.	166.25 %	63,900.
รวมเงินเดือน (ฝ่ายประจำ)	1,069,722.67	1,124,547.64	1,815,180.		1,869,960.
รวมงบบุคลากร	1,069,722.67	1,124,547.64	1,815,180.		1,869,960.
งบดำเนินงาน					
ค่าตอบแทน					
ค่าตอบแทนการปฏิบัติงานนอกเวลาราชการ	0.00	0.00	5,000.	0.00 %	5,000.
ค่าเช่าบ้าน	60,000.00	70,000.00	72,000.	0.00 %	72,000.
เงินช่วยเหลือการศึกษาบุตร					
เงินช่วยเหลือการศึกษาบุตรข้าราชการ/พนักงาน/ลูกจ้างประจำ	7,920.00	800.00	15,000.	-33.33 %	10,000.
รวมค่าตอบแทน	67,920.00	70,800.00	92,000.		87,000.
ค่าใช้จ่าย					
รายจ่ายเพื่อให้ได้มาซึ่งบริการ					
รายจ่ายเพื่อให้ได้มาซึ่งบริการ	388,124.00	461,749.00	390,000.	-48.72 %	200,000.

รายจ่ายเกี่ยวเนื่องกับการปฏิบัติราชการที่ไม่เข้าลักษณะรายจ่าย งบรายจ่ายอื่น ๆ					
1. ค่าใช้จ่ายในการเดินทางไปราชการ	0.00	10,696.00	13,800.	8.70 %	15,000.
2. โครงการจัดกิจกรรมวันสำคัญต่างๆ	9,760.00	8,640.00	15,000.	0.00 %	15,000.
3. โครงการฝึกอบรมพัฒนาบุคลากร	0.00	98,700.00	20,000.	0.00 %	20,000.
4. ค่าลงทะเบียนฝึกอบรม	0.00	24,600.00	31,200.	-3.85 %	30,000.
ค่าบำรุงรักษาและซ่อมแซม	17,900.00	0.00	0.	0.00 %	0.
รวมค่าใช้จ่าย	415,784.00	604,385.00	470,000.		280,000.
ค่าวัสดุ					
วัสดุสำนักงาน	39,889.00	18,631.00	20,000.	0.00 %	20,000.
วัสดุคอมพิวเตอร์	19,380.00	19,780.00	20,000.	0.00 %	20,000.
รวมค่าวัสดุ	59,269.00	38,411.00	40,000.		40,000.
ค่าสาธารณูปโภค					
ค่าไฟฟ้า	47,353.24	49,131.19	50,000.	0.00 %	50,000.
ค่าน้ำประปา ค่าน้ำบาดาล	1,170.00	1,180.00	5,000.	0.00 %	5,000.
ค่าบริการสื่อสารและโทรคมนาคม	50,504.00	33,709.84	42,000.	0.00 %	42,000.
รวมค่าสาธารณูปโภค	99,027.24	84,021.03	97,000.		97,000.
รวมงบดำเนินงาน	642,000.24	797,617.03	699,000.		504,000.
งบลงทุน					
ค่าครุภัณฑ์					
ครุภัณฑ์สำนักงาน					
1. โต๊ะทำงานชนิดเหล็กพร้อมกระจก และเก้าอี้หมุน	0.00	0.00	0.	100.00 %	14,000.
2. ตู้เหล็ก แบบ 2 บาน	0.00	0.00	11,800.	0.00 %	11,800.
รวมค่าครุภัณฑ์	0.00	0.00	11,800.		25,800.
รวมงบลงทุน	0.00	0.00	11,800.		25,800.

รวมงานบริหารทั่วไปเกี่ยวกับการศึกษา	1,711,722.91	1,922,164.67	2,525,980.		2,399,760.
งานระดับก่อนวัยเรียนและประถมศึกษา					
งบบุคลากร					
เงินเดือน (ฝ่ายประจำ)					
เงินเดือนข้าราชการ หรือพนักงานส่วนท้องถิ่น	1,891,540.00	2,006,760.00	1,893,900.	8.74 %	2,059,440.
เงินเพิ่มต่าง ๆ ของข้าราชการ หรือพนักงานส่วนท้องถิ่น	67,200.00	134,400.00	134,400.	0.00 %	134,400.
เงินวิทยฐานะ	235,200.00	260,400.00	260,400.	-16.13 %	218,400.
ค่าตอบแทนพนักงานจ้าง	840,720.00	812,016.00	834,000.	3.64 %	864,360.
เงินเพิ่มต่าง ๆ ของพนักงานจ้าง	0.00	2,000.00	46,620.	-48.52 %	24,000.
รวมเงินเดือน (ฝ่ายประจำ)	3,034,660.00	3,215,576.00	3,169,320.		3,300,600.
รวมงบบุคลากร	3,034,660.00	3,215,576.00	3,169,320.		3,300,600.
งบดำเนินงาน					
ค่าตอบแทน					
เงินช่วยเหลือการศึกษาบุตร					
เงินช่วยเหลือการศึกษาบุตรข้าราชการ/พนักงาน/ลูกจ้างประจำ	25,000.00	25,000.00	50,000.	-100.00 %	0.
รวมค่าตอบแทน	25,000.00	25,000.00	50,000.		0.
ค่าใช้จ่าย					
รายจ่ายเกี่ยวเนื่องกับการปฏิบัติราชการที่ไม่เข้าลักษณะรายจ่าย งบรายจ่ายอื่น ๆ					
1. โครงการสนับสนุนค่าใช้จ่ายการบริหาร สถานศึกษา (อาหารกลางวัน ศูนย์พัฒนาเด็กเล็ก)	573,660.00	797,976.00	899,640.	-1.96 %	882,000.
2. โครงการสนับสนุนค่าใช้จ่ายการบริหารสถานศึกษา (ค่าจัดการเรียน การสอนของศูนย์พัฒนาเด็กเล็ก (รายหัว))	150,858.00	170,748.00	201,144.	1.42 %	204,000.

3. โครงการสนับสนุนค่าใช้จ่ายการบริหารสถานศึกษา (ค่าใช้จ่ายในการจัดการ ศึกษาสำหรับศูนย์พัฒนาเด็กเล็ก)	78,601.48	81,854.12	133,110.	4.05 %	138,500.
4. โครงการลานกิจกรรมพัฒนาและส่งเสริมพัฒนาการเด็กนักเรียน	30,000.00	39,936.00	40,000.	0.00 %	40,000.
5. โครงการปรับปรุงภูมิทัศน์ รักษาสิ่งแวดล้อม นักเรียนมีสุขภาพที่ดี	0.00	0.00	20,000.	0.00 %	20,000.
รวมค่าใช้จ่าย	833,119.48	1,090,514.12	1,293,894.		1,284,500.
ค่าวัสดุ					
วัสดุงานบ้านงานครัว	703,680.10	671,632.61	784,946.	5.60 %	828,880.
วัสดุเครื่องดับเพลิง	0.00	0.00	0.	100.00 %	16,000.
รวมค่าวัสดุ	703,680.10	671,632.61	784,946.		844,880.
รวมงบดำเนินงาน	1,561,799.58	1,787,146.73	2,128,840.		2,129,380.
งบลงทุน					
ค่าครุภัณฑ์					
ครุภัณฑ์สำนักงาน					
1. โต๊ะทำงานชนิดเหล็กพร้อมกระจก และเก้าอี้ชนิดล้อหมุน	0.00	0.00	28,000.	-100.00 %	0.
ครุภัณฑ์คอมพิวเตอร์หรืออิเล็กทรอนิกส์					
1. เครื่องคอมพิวเตอร์ สำหรับงานประมวลผล	0.00	0.00	96,000.	-100.00 %	0.
รวมค่าครุภัณฑ์	0.00	0.00	124,000.		0.
รวมงบลงทุน	0.00	0.00	124,000.		0.
งบเงินอุดหนุน					
เงินอุดหนุน					
เงินอุดหนุนส่วนราชการ					
1. โครงการอาหารกลางวันสำหรับโรงเรียน สังกัด สพฐ.	1,258,467.00	1,409,400.00	1,620,000.	0.00 %	1,620,000.
รวมเงินอุดหนุน	1,258,467.00	1,409,400.00	1,620,000.		1,620,000.
รวมงบเงินอุดหนุน	1,258,467.00	1,409,400.00	1,620,000.		1,620,000.

รวมงานระดับก่อนวัยเรียนและประถมศึกษา	5,854,926.58	6,412,122.73	7,042,160.		7,049,980.
รวมแผนงานการศึกษา	7,566,649.49	8,334,287.40	9,568,140.		9,449,740.
แผนงานสาธารณสุข					
งานบริหารทั่วไปเกี่ยวกับสาธารณสุข					
งบดำเนินงาน					
ค่าใช้จ่าย					
รายจ่ายเพื่อให้ได้มาซึ่งบริการ					
รายจ่ายเพื่อให้ได้มาซึ่งบริการ	133,143.75	130,320.00	140,000.	0.00 %	140,000.
ค่าสำรวจข้อมูลจำนวนสัตว์และขึ้นทะเบียนสัตว์ตามโครงการสัตว์ปลอดโรคคนปลอดภัย	0.00	0.00	7,800.	0.00 %	7,800.
รวมค่าใช้จ่าย	133,143.75	130,320.00	147,800.		147,800.
ค่าวัสดุ					
วัสดุงานบ้านงานครัว	14,820.00	0.00	15,000.	0.00 %	15,000.
วัสดุวิทยาศาสตร์หรือการแพทย์	10,000.00	0.00	15,000.	0.00 %	15,000.
วัสดุเครื่องแต่งกาย	0.00	9,000.00	15,000.	0.00 %	15,000.
รวมค่าวัสดุ	24,820.00	9,000.00	45,000.		45,000.
รวมงบดำเนินงาน	157,963.75	139,320.00	192,800.		192,800.
งบเงินอุดหนุน					
เงินอุดหนุน					
เงินอุดหนุนองค์กรประชาชน					
1. โครงการพระราชดำริ ด้านสาธารณสุข	160,000.00	160,000.00	160,000.	0.00 %	160,000.
รวมเงินอุดหนุน	160,000.00	160,000.00	160,000.		160,000.
รวมงบเงินอุดหนุน	160,000.00	160,000.00	160,000.		160,000.
รวมงานบริหารทั่วไปเกี่ยวกับสาธารณสุข	317,963.75	299,320.00	352,800.		352,800.
งานบริการสาธารณสุขและงานสาธารณสุขอื่น					

งบบุคลากร					
เงินเดือน (ฝ่ายประจำ)					
เงินเดือนข้าราชการ หรือพนักงานส่วนท้องถิ่น	223,140.00	352,740.00	372,780.	8.92 %	406,020.
ค่าตอบแทนพนักงานจ้าง	324,000.00	333,000.00	432,000.	0.00 %	432,000.
เงินเพิ่มต่าง ๆ ของพนักงานจ้าง	36,000.00	37,000.00	48,000.	100.00 %	96,000.
รวมเงินเดือน (ฝ่ายประจำ)	583,140.00	722,740.00	852,780.		934,020.
รวมงบบุคลากร	583,140.00	722,740.00	852,780.		934,020.
งบดำเนินงาน					
ค่าตอบแทน					
ค่าเช่าบ้าน	30,000.00	60,000.00	60,000.	0.00 %	60,000.
รวมค่าตอบแทน	30,000.00	60,000.00	60,000.		60,000.
ค่าใช้จ่าย					
รายจ่ายเกี่ยวเนื่องกับการปฏิบัติราชการที่ไม่เข้าลักษณะรายจ่าย งบรายจ่ายอื่น ๆ					
1. ค่าใช้จ่ายในการเดินทางไปราชการ	0.00	0.00	20,000.	0.00 %	20,000.
2. โครงการป้องกันและแก้ไขปัญหาโรคระบาดของโรคต่างๆ เช่น โรคพิษ สุนัขบ้า โรคไข้หวัดนก โรคปากเท้าเปื่อย ฯลฯ	61,780.00	55,780.00	39,000.	0.00 %	39,000.
3. โครงการควบคุมและป้องกันโรคไข้เลือดออก	0.00	0.00	20,000.	0.00 %	20,000.
4. โครงการควบคุมและป้องกันโรคติดเชื้อไวรัสโคโรนา 2019 (covid-19)	0.00	0.00	10,000.	0.00 %	10,000.
5. โครงการจัดการขยะในชุมชน	9,600.00	0.00	15,000.	0.00 %	15,000.
ค่าลงทะเบียน	0.00	0.00	10,000.	0.00 %	10,000.
รวมค่าใช้จ่าย	71,380.00	55,780.00	114,000.		114,000.
ค่าวัสดุ					
วัสดุวิทยาศาสตร์หรือการแพทย์	9,889.00	0.00	10,000.	0.00 %	10,000.
รวมค่าวัสดุ	9,889.00	0.00	10,000.		10,000.

รวมงบดำเนินงาน	111,269.00	115,780.00	184,000.		184,000.
งบลงทุน					
ค่าครุภัณฑ์					
ครุภัณฑ์วิทยาศาสตร์หรือการแพทย์					
1. เครื่องพ่นหมอกควันสะพวยไหลที่ใช้ในงานสาธารณสุข	74,000.00	0.00	81,000.	-100.00 %	0.
รวมค่าครุภัณฑ์	74,000.00	0.00	81,000.		0.
รวมงบลงทุน	74,000.00	0.00	81,000.		0.
รวมงานบริการสาธารณสุขและงานสาธารณสุขอื่น	768,409.00	838,520.00	1,117,780.		1,118,020.
รวมแผนงานสาธารณสุข	1,086,372.75	1,137,840.00	1,470,580.		1,470,820.
แผนงานสังคมสงเคราะห์					
งานสวัสดิการสังคมและสังคมสงเคราะห์					
งบบุคลากร					
เงินเดือน (ฝ่ายประจำ)					
เงินเดือนข้าราชการ หรือพนักงานส่วนท้องถิ่น	0.00	0.00	355,320.	-17.98 %	291,420.
ค่าตอบแทนพนักงานจ้าง	180,720.00	186,840.00	194,160.	4.14 %	202,200.
รวมเงินเดือน (ฝ่ายประจำ)	180,720.00	186,840.00	549,480.		493,620.
รวมงบบุคลากร	180,720.00	186,840.00	549,480.		493,620.
งบดำเนินงาน					
ค่าใช้จ่าย					
รายจ่ายเกี่ยวเนื่องกับการปฏิบัติราชการที่ไม่เข้าลักษณะรายจ่าย งบรายจ่ายอื่น ๆ					
1. โครงการออกเยี่ยมผู้พิการ ผู้สูงอายุ ในพื้นที่	0.00	0.00	20,000.	0.00 %	20,000.
จัดตั้งโรงเรียนผู้สูงอายุ	0.00	0.00	50,000.	-40.00 %	30,000.
รวมค่าใช้จ่าย	0.00	0.00	70,000.		50,000.

รวมงบดำเนินงาน	0.00	0.00	70,000.		50,000.
รวมงานสวัสดิการสังคมและสังคมสงเคราะห์	180,720.00	186,840.00	619,480.		543,620.
รวมแผนงานสังคมสงเคราะห์	180,720.00	186,840.00	619,480.		543,620.
แผนงานเคหะและชุมชน					
งานบริหารทั่วไปเกี่ยวกับเคหะและชุมชน					
งบดำเนินงาน					
ค่าใช้จ่าย					
รายจ่ายเพื่อให้ได้มาซึ่งบริการ					
รายจ่ายเพื่อให้ได้มาซึ่งบริการ	655,500.00	772,818.35	768,000.	0.78 %	774,000.
ค่าบำรุงรักษาและซ่อมแซม	11,580.00	72,022.00	0.	0.00 %	0.
รวมค่าใช้จ่าย	667,080.00	844,840.35	768,000.		774,000.
ค่าวัสดุ					
วัสดุสำนักงาน	29,129.00	29,901.00	20,000.	50.00 %	30,000.
วัสดุไฟฟ้าและวิทยุ	196,410.00	76,917.00	195,000.	-12.82 %	170,000.
วัสดุก่อสร้าง	94,742.00	103,155.00	38,000.	238.42 %	128,600.
วัสดุคอมพิวเตอร์	14,820.00	34,580.00	29,800.	17.45 %	35,000.
วัสดุสำรวจ	0.00	0.00	0.	100.00 %	5,000.
รวมค่าวัสดุ	335,101.00	244,553.00	282,800.		368,600.
รวมงบดำเนินงาน	1,002,181.00	1,089,393.35	1,050,800.		1,142,600.
รวมงานบริหารทั่วไปเกี่ยวกับเคหะและชุมชน	1,002,181.00	1,089,393.35	1,050,800.		1,142,600.
งานไฟฟ้าและประปา					
งบเงินอุดหนุน					
เงินอุดหนุน					
เงินอุดหนุนรัฐวิสาหกิจ					
1. โครงการขยายเขตไฟฟ้า	0.00	0.00	0.	100.00 %	85,000.

1. โครงการขยายเขตไฟฟ้าส่องสว่างข้างถนนสายเลียบบคลองชลประทาน ทิศตะวันตกหมู่บ้าน ม.9 บ.หินโงม	0.00	97,852.23	0.	0.00 %	0.
ขยายไฟฟ้าเพื่อการเกษตรจากบ้านตาลโกนสู่ชุมชนเกษตรดอนน้อย (ฝั่ง ทางทิศตะวันออก) หมู่ 11 บ้านตาลโกน	131,936.83	0.00	0.	0.00 %	0.
รวมเงินอุดหนุน	131,936.83	97,852.23	0.		85,000.
รวมงบเงินอุดหนุน	131,936.83	97,852.23	0.		85,000.
รวมงานไฟฟ้าและประปา	131,936.83	97,852.23	0.		85,000.
รวมแผนงานเคหะและชุมชน	1,134,117.83	1,187,245.58	1,050,800.		1,227,600.
แผนงานสร้างความเข้มแข็งของชุมชน					
งานส่งเสริมและสนับสนุนความเข้มแข็งชุมชน					
งบดำเนินงาน					
ค่าใช้จ่าย					
รายจ่ายเกี่ยวเนื่องกับการปฏิบัติราชการที่ไม่เข้าลักษณะรายจ่าย งบรายจ่ายอื่น ๆ					
1. โครงการพัฒนาบทบาทสตรีและครอบครัว	0.00	0.00	10,000.	0.00 %	10,000.
2. โครงการขยายผลหมู่บ้านต้นแบบเศรษฐกิจพอเพียง	0.00	0.00	10,000.	0.00 %	10,000.
3. โครงการจัดนิทรรศการ ออกร้านและชวนแห่ในงานของดีถูกจับ	58,500.00	67,700.00	77,000.	-35.06 %	50,000.
4. โครงการบำบัดฟื้นฟูผู้เสพ/ผู้ติดยาเสพติด	0.00	0.00	5,000.	100.00 %	10,000.
5. โครงการฝึกอบรมอาชีพให้แก่ผู้ผ่านการบำบัด ฟื้นฟูผู้เสพยาเสพติด	0.00	0.00	10,000.	100.00 %	20,000.
ป้องกันและแก้ไขปัญหายาเสพติด	0.00	0.00	5,000.	100.00 %	10,000.
ฝึกอบรมการเลี้ยงปลาตาก เพื่อลด ค่าใช้จ่ายในครัวเรือน	0.00	0.00	8,000.	87.50 %	15,000.
รวมค่าใช้จ่าย	58,500.00	67,700.00	125,000.		125,000.
รวมงบดำเนินงาน	58,500.00	67,700.00	125,000.		125,000.
งบเงินอุดหนุน					
เงินอุดหนุน					

เงินอุดหนุนส่วนราชการ					
1.โครงการปฏิบัติการค้นหาผู้เสพ/ผู้ติดยาเสพติด เข้าสู่กระบวนการบำบัดฟื้นฟู	0.00	0.00	5,000.	0.00 %	5,000.
รวมเงินอุดหนุน	0.00	0.00	5,000.		5,000.
รวมงบเงินอุดหนุน	0.00	0.00	5,000.		5,000.
รวมงานส่งเสริมและสนับสนุนความเข้มแข็งชุมชน	58,500.00	67,700.00	130,000.		130,000.
รวมแผนงานสร้างความเข้มแข็งของชุมชน	58,500.00	67,700.00	130,000.		130,000.
แผนงานการศาสนา วัฒนธรรม และนันทนาการ					
งานกีฬาและนันทนาการ					
งบดำเนินงาน					
ค่าใช้จ่าย					
รายการเกี่ยวเนื่องกับการปฏิบัติราชการที่ไม่เข้าลักษณะรายการจ่ายงบรายจ่ายอื่น ๆ					
2. โครงการจัดซื้ออุปกรณ์กีฬาหมู่บ้าน/ชุมชน	21,856.00	19,960.00	20,000.	0.00 %	20,000.
3. โครงการแข่งขันกีฬาเยาวชน ประชาชนตำบล ยาเสพติด	120,000.00	129,640.00	0.	100.00 %	100,000.
แข่งขันกีฬาประชาชนท้องถิ่น สัมพันธ์ อำเภอกุดจับ	49,996.00	29,998.00	30,000.	0.00 %	30,000.
รวมค่าใช้จ่าย	191,852.00	179,598.00	50,000.		150,000.
รวมงบดำเนินงาน	191,852.00	179,598.00	50,000.		150,000.
รวมงานกีฬาและนันทนาการ	191,852.00	179,598.00	50,000.		150,000.
งานศาสนาวัฒนธรรมท้องถิ่น					
งบดำเนินงาน					
ค่าใช้จ่าย					
1. โครงการวันลอยกระทง	66,400.00	48,560.00	70,000.	0.00 %	70,000.
2. โครงการสืบสานประเพณีสงกรานต์ ร่วมสร้างน้ำพระบรมสารีริกธาตุ	30,000.00	0.00	0.	0.00 %	0.
3. โครงการสืบสานประเพณีบุญบั้งไฟ	0.00	0.00	30,000.	0.00 %	30,000.

4. โครงการประเพณีถวายเทียนพรรษาเนื่องใน เทศกาลวันเข้าพรรษา	24,900.00	27,900.00	30,000.	0.00 %	30,000.
5. โครงการสืบสานประเพณีสงกรานต์	0.00	49,820.00	0.	100.00 %	50,000.
อบรมการเรียนรู้ศาสนพิธีการทางศาสนา	0.00	0.00	0.	100.00 %	30,000.
รวมค่าใช้จ่าย	121,300.00	126,280.00	130,000.		210,000.
รวมงบดำเนินงาน	121,300.00	126,280.00	130,000.		210,000.
งบเงินอุดหนุน					
เงินอุดหนุน					
เงินอุดหนุนองค์กรประชาชน					
1. โครงการประเพณีทอดเทียนพรรษา สืบสาน ประเพณีขับร้องทำนอง สรภัญญะ	10,000.00	10,000.00	10,000.	0.00 %	10,000.
รวมเงินอุดหนุน	10,000.00	10,000.00	10,000.		10,000.
รวมงบเงินอุดหนุน	10,000.00	10,000.00	10,000.		10,000.
รวมงานศาสนาวัฒนธรรมท้องถิ่น	131,300.00	136,280.00	140,000.		220,000.
รวมแผนงานการศาสนา วัฒนธรรม และนันทนาการ	323,152.00	315,878.00	190,000.		370,000.
แผนงานอุตสาหกรรมและการโยธา					
งานบริหารทั่วไปเกี่ยวกับอุตสาหกรรมและการโยธา					
งบบุคลากร					
เงินเดือน (ฝ่ายประจำ)					
เงินเดือนข้าราชการ หรือพนักงานส่วนท้องถิ่น	452,220.00	472,260.00	494,700.	6.56 %	527,160.
เงินประจำตำแหน่ง	42,000.00	42,000.00	42,000.	0.00 %	42,000.
รวมเงินเดือน (ฝ่ายประจำ)	494,220.00	514,260.00	536,700.		569,160.
รวมงบบุคลากร	494,220.00	514,260.00	536,700.		569,160.
งบดำเนินงาน					
ค่าตอบแทน					
ค่าตอบแทนผู้ปฏิบัติราชการอันเป็นประโยชน์แก่องค์กรปกครองส่วนท้องถิ่น					

ค่าตอบแทนผู้ปฏิบัติราชการอันเป็นประโยชน์แก่องค์กรปกครองส่วน	213,700.00	0.00	0.	0.00 %	0.
ค่าตอบแทนการปฏิบัติงานนอกเวลาราชการ	0.00	0.00	10,000.	0.00 %	10,000.
ค่าเช่าบ้าน	16,000.00	52,000.00	48,000.	0.00 %	48,000.
เงินช่วยเหลือการศึกษาบุตร					
เงินช่วยเหลือการศึกษาบุตรข้าราชการ/พนักงาน/ลูกจ้างประจำ	6,850.00	4,200.00	0.	100.00 %	10,000.
รวมค่าตอบแทน	236,550.00	56,200.00	58,000.		68,000.
ค่าใช้จ่าย					
รายจ่ายเกี่ยวกับการปฏิบัติราชการที่ไม่เข้าลักษณะรายจ่าย งบรายจ่ายอื่น ๆ					
1. ค่าใช้จ่ายในการเดินทางไปราชการ	19,878.00	6,976.00	15,000.	233.33 %	50,000.
2. ค่าลงทะเบียนฝึกอบรม	0.00	0.00	15,000.	133.33 %	35,000.
รวมค่าใช้จ่าย	19,878.00	6,976.00	30,000.		85,000.
ค่าวัสดุ					
วัสดุเชื้อเพลิงและหล่อลื่น	0.00	56,000.00	52,200.	-4.21 %	50,000.
รวมค่าวัสดุ	0.00	56,000.00	52,200.		50,000.
รวมงบดำเนินงาน	256,428.00	119,176.00	140,200.		203,000.
งบลงทุน					
ค่าครุภัณฑ์					
ครุภัณฑ์สำนักงาน					
1. โต๊ะทำงานชนิดเหล็กพร้อมกระจก และเก้าอี้ชนิดล้อหมุน	0.00	0.00	14,000.	-100.00 %	0.
ครุภัณฑ์คอมพิวเตอร์หรืออิเล็กทรอนิกส์					
1. เครื่องคอมพิวเตอร์ สำหรับประมวลผล	0.00	0.00	24,000.	-100.00 %	0.
2. เครื่องคอมพิวเตอร์โน้ตบุ๊ก สำหรับงานประมวลผล	0.00	0.00	24,000.	-100.00 %	0.

3. เครื่องพิมพ์ Multifunction แบบฉีดหมึกพร้อมติดตั้งถังหมึกพิมพ์ (Ink Tank Printer)	0.00	0.00	8,000.	-100.00 %	0.
รวมค่าครุภัณฑ์	0.00	0.00	70,000.		0.
รวมงบลงทุน	0.00	0.00	70,000.		0.
รวมงานบริหารทั่วไปเกี่ยวกับอุตสาหกรรมและการโยธา	750,648.00	633,436.00	746,900.		772,160.
งานก่อสร้าง					
งบบุคลากร					
เงินเดือน (ฝ่ายประจำ)					
เงินเดือนข้าราชการ หรือพนักงานส่วนท้องถิ่น	423,180.00	443,100.00	464,220.	6.57 %	494,700.
ค่าตอบแทนพนักงานจ้าง	443,780.00	302,760.00	582,360.	-5.38 %	551,040.
เงินเพิ่มต่าง ๆ ของพนักงานจ้าง	12,000.00	14,000.00	51,900.	69.36 %	87,900.
รวมเงินเดือน (ฝ่ายประจำ)	878,960.00	759,860.00	1,098,480.		1,133,640.
รวมงบบุคลากร	878,960.00	759,860.00	1,098,480.		1,133,640.
งบลงทุน					
ค่าครุภัณฑ์					
ครุภัณฑ์ก่อสร้าง					
1. เครื่องตบดิน	0.00	0.00	20,900.	-100.00 %	0.
รวมค่าครุภัณฑ์	0.00	0.00	20,900.		0.
ค่าที่ดินและสิ่งก่อสร้าง					
ค่าก่อสร้างอาคาร หรือสิ่งปลูกสร้างต่าง ๆ					
ก่อสร้างรั้ว/กำแพงสำนักงานเทศบาลตำบลยางชุม	0.00	0.00	0.	100.00 %	495,000.
ค่าต่อเติมหรือดัดแปลงอาคาร หรือสิ่งปลูกสร้างต่าง ๆ					
1. ปรับปรุงต่อเติมก่อสร้างหลังคาบ่อทรายและหลังคาทางเข้าศูนย์พัฒนาเด็กเล็กวัดศรีชมชื่น/วัดศรีสว่างอารมณ์แห่งใหม่ (ปัจจุบันเปลี่ยนชื่อเป็นศูนย์พัฒนาเด็กเล็กศรีชมชื่นสว่างอารมณ์)	0.00	0.00	0.	100.00 %	200,000.

ค่าก่อสร้างสิ่งสาธารณูปการ					
1. ก่อสร้างถนน คสล. สายจากหมู่บ้านถึงหนองหัวแตก หมู่ 11 บ้านตาลโกน	0.00	0.00	0.	100.00 %	495,000.
1. ก่อสร้างถนน คสล.สายบ้านเชียงเพ็ง - บ้านนาสี ม.3 บ.เชียงเพ็ง	0.00	497,000.00	0.	0.00 %	0.
1. โครงการวางท่อระบายน้ำข้างถนน คสล. สายเลียบบหมู่บ้านทางทิศตะวันออก หมู่ 5 บ้านถิ่น	135,000.00	0.00	0.	0.00 %	0.
2. ก่อสร้างถนน คสล. สาย บ.หนองแปน – ดอนน้อย ม.8 บ.หนองแปน	0.00	0.00	0.	100.00 %	804,800.
2. โครงการก่อสร้างถนน คสล.สายบ้านเชียงเพ็ง - บ้านนาสี ม.3 บ.เชียงเพ็ง	496,000.00	0.00	0.	0.00 %	0.
3. ก่อสร้างถนนลาดยางสายจากหมู่บ้านถึงสะพานข้ามคลองไผ่วัดป่าดงศิลา หมู่ 9 บ้านหินโงม	0.00	0.00	0.	100.00 %	496,000.
3. โครงการก่อสร้างถนน คสล. สายจากบ้านตาลโกน - วัดป่าบ้านตาลโกน ม.11 บ.ตาลโกน	336,000.00	0.00	0.	0.00 %	0.
4. ก่อสร้างถนน คสล. สายจากหมู่บ้านถึงหนอง หัวแตก หมู่ 11 บ้านตาลโกน	0.00	491,500.00	0.	0.00 %	0.
4. โครงการก่อสร้างถนนดิน + ลูกรังถนนสายแยกออกจากถนนลูกรัง SML สุ่มชนเกษตรวังขามป้อม ม.7 บ.โนนทอง	396,500.00	0.00	0.	0.00 %	0.
4. วางท่อระบายน้ำข้างถนนลาดยางสายเลียบบหมู่บ้านทางทิศเหนือ หมู่ 9 บ้านหินโงม	0.00	0.00	0.	100.00 %	250,000.
5. ก่อสร้างห้องสุขาสาธารณะ เทศบาลตำบลชุม	0.00	0.00	0.	100.00 %	300,000.
5. โครงการวางท่อระบายน้ำภายในหมู่บ้านข้างถนน คสล. สายหลังวัด - ถนน คสล. สายเลียบบหมู่บ้านทางทิศใต้ หมู่ 13 บ้านยางชุม	399,000.00	0.00	0.	0.00 %	0.
6. โครงการก่อสร้างโรงจอดรถยนต์/รถจักรยานยนต์	299,500.00	0.00	0.	0.00 %	0.

ก่อสร้างถนน คสล. สายบ้านเชียงเพ็ง - บ้านนาสี ต่อจากถนน คสล. สายเดิม ช่วงที่ 1 เริ่มต้นที่ Sta 0+445 - Sta 0+600 ม.3 บ.เชียงเพ็ง	0.00	0.00	498,500.	-100.00 %	0.
ก่อสร้างถนนคอนกรีตเสริมเหล็ก สายจากสามแยกหลังวัดโพธิ์ศรี - ถนนลาดยาง สายไปตอนน้อย ช่วงที่ 1 เริ่มต้นที่ Sta 0+000 - Sta 0+195 ม.8 บ.หนองแปน	0.00	0.00	492,000.	-100.00 %	0.
โครงการก่อสร้างรั้วศูนย์พัฒนาเด็กเล็กวัดศรีชมชื่น/วัดศรีสว่างอารมณ์ แห่งใหม่	0.00	0.00	300,000.	-100.00 %	0.
จุดเช็คอินบริเวณทางเข้า - ออก สำนักงานเทศบาลตำบลยางชุม	0.00	0.00	49,500.	-100.00 %	0.
ค่าปรับปรุงที่ดินและสิ่งก่อสร้าง					
1. ซ่อมสร้างถนน คสล. โดยวิธีเทหับ ด้วยยาง แอสฟัลท์ติก ถนนสายจากหมู่บ้านไปวัดป่า เวฬุวัน หมู่ 9 บ้านหินโงม	0.00	298,500.00	0.	0.00 %	0.
2. โครงการซ่อมสร้างถนน คสล. โดยวิธีเทหับด้วยแอสฟัลท์ติก ถนนสายจากศาลาประชาคมถึงถนนลาดยางหน้าโรงเรียนบ้านถิ่น ม.5 บ.ถิ่น	288,500.00	0.00	0.	0.00 %	0.
2. ปรับปรุงผิวจราจรถนน คสล. โดยวิธี เทบด้วยยางแอสฟัลท์ติกคอนกรีต ถนนสายเลียบบ้านทางทิศตะวันตก หมู่ 6 บ้านจุ่ม	0.00	476,000.00	0.	0.00 %	0.
3. โครงการปรับปรุงผิวจราจรถนนลาดยาง/คอนกรีตสายเลียบบ้านทางทิศเหนือ หมู่ 9 บ้านหินโงม	494,500.00	0.00	0.	0.00 %	0.
4. ปรับปรุงผิวจราจรถนนลาดยาง/คอนกรีตสายเลียบบ้านทางทิศเหนือ หมู่ 9 บ้านหินโงม	0.00	276,000.00	0.	0.00 %	0.
5. โครงการซ่อมสร้างถนน คสล.โดยเทหับด้วยแอสฟัลท์ติกคอนกรีตสายข้างวัดโพธิ์ศรี ม.8 บ.หนองแปน	135,000.00	0.00	0.	0.00 %	0.
6. โครงการปรับปรุงผิวจราจรถนน คสล.โดยวิธีเทหับด้วยแอสฟัลท์ติกคอนกรีตสายเลียบบ้านทางทิศใต้ (ทางออกไปบ้านสร้างแป้น) ม.7 บ.โนนทอง	141,000.00	0.00	0.	0.00 %	0.
ปรับปรุงซ่อมแซมศูนย์พัฒนาเด็กเล็กวัดธาตุยางชุม	0.00	0.00	0.	100.00 %	80,000.

ปรับปรุงถนนคอนกรีตเสริมเหล็กเดิม โดยวิธีเสริมผิวจราจร Overlay ด้วย แอสฟัลต์ติกคอนกรีต สายจากสี่แยกวัดโพธิ์ศรีทางทิศใต้ออกไปบ้านตาล โกน ช่วงที่ 1 เริ่มต้นที่ Sta 0+000 - Sta 0+278 ม.8 บ.หนองแปน	0.00	0.00	499,800.	-100.00 %	0.
ปรับปรุงถนนคอนกรีตเสริมเหล็กเดิม โดยวิธีเสริมผิวจราจร Overlay ด้วย แอสฟัลต์ติกคอนกรีต สายกลางหมู่บ้าน ช่วงที่ 1 เริ่มต้นที่ Sta 0+000 - Sta 0+278 ม.7 บ.โนนทอง	0.00	0.00	498,800.	-100.00 %	0.
ปรับปรุงถนนคอนกรีตเสริมเหล็กเดิม โดยวิธีเสริมผิวจราจร Overlay ด้วย แอสฟัลต์ติกคอนกรีต สายกลางหมู่บ้านระหว่างบ้านหนองแปนกับบ้านหิน โงม ช่วงที่ 1 เริ่มต้นที่ Sta 0+000 - Sta 0+278 ม.8,ม.9 บ.หนองแปน, บ.หินโงม	0.00	0.00	499,800.	-100.00 %	0.
ปรับปรุงถนนคอนกรีตเสริมเหล็กเดิม โดยวิธีเสริมผิวจราจร Overlay ด้วย แอสฟัลต์ติกคอนกรีต สายจากถนนลาดยางกลางหมู่บ้าน - หน้าวัดเวฬุวัน เริ่มต้นที่ Sta 0+000 - Sta 0+220 ม.9 บ.หินโงม	0.00	0.00	321,000.	-100.00 %	0.
ปรับปรุงถนนคอนกรีตเสริมเหล็กเดิม โดยวิธีเสริมผิวจราจร Overlay ด้วย แอสฟัลต์ติกคอนกรีต สายจากถนนลาดยางเส้นหน้าวัดศรีสว่างอารมณ์ เลียยไปตามข้างวัดทางทิศตะวันตก เริ่มต้นที่ Sta 0+000 - Sta 0+250 ม.6 บ.จุ่ม	0.00	0.00	450,000.	-100.00 %	0.
ปรับปรุงถนนคอนกรีตเสริมเหล็กเดิม โดยวิธีเสริมผิวจราจร Overlay ด้วย แอสฟัลต์ติกคอนกรีต สายจากสามแยกทางเข้าหมู่บ้าน - ศาลาประชาคม ช่วงที่ 1 เริ่มต้นที่ Sta 0+000 - Sta 0+278 ม.11 บ.ตาลโกน	0.00	0.00	499,800.	-100.00 %	0.
ปรับปรุงถนนคอนกรีตเสริมเหล็กเดิม โดยวิธีเสริมผิวจราจร Overlay ด้วย แอสฟัลต์ติกคอนกรีต สายจากสี่แยกกลางหมู่บ้านออกไปทางทิศใต้เลียย สระเก็บน้ำประปาหมู่บ้าน เริ่มต้นที่ Sta 0+000 - Sta 0+130 ม.5 บ.ถิ่น	0.00	0.00	191,000.	-100.00 %	0.

ปรับปรุงถนนคอนกรีตเสริมเหล็กเดิม โดยวิธีเสริมผิวจราจร Overlay ด้วย แอสฟัลต์ติกคอนกรีต สายจากสี่แยกหลังวัดธาตุยางชุม - คลอง ชลประทาน หมู่บ้านที่ Sta 0+000 - Sta 0+200 ม.13 บ.ยางชุม	0.00	0.00	360,900.	-100.00 %	0.
ปรับปรุงถนนคอนกรีตเสริมเหล็กเดิม โดยวิธีเสริมผิวจราจร Overlay ด้วยแอสฟัลต์ติกคอนกรีต สายจากศาลาประชาคม - สะพาน คสล.ข้าม ลำห้วยประทัด เริ่มต้นที่ Sta 0+50 - Sta 0+210 ม.5 บ.ถิ่น	0.00	0.00	289,000.	-100.00 %	0.
ปรับปรุงผิวจราจร คสล. โดยปูทับด้วยแอสฟัลต์ติกคอนกรีตถนน ขอบนา ส่งเสริม ม.6 บ.จุ่ม	0.00	0.00	0.	100.00 %	291,600.
ปรับปรุงผิวจราจร คสล. โดยปูทับด้วยแอสฟัลต์ติกคอนกรีต สายหนอง แปน-ศาลโกน ม.8 บ.หนองแปน	0.00	0.00	0.	100.00 %	499,800.
ปรับปรุงผิวจราจรถนน คสล. โดยปูทับด้วยแอสฟัลต์ติกคอนกรีต สาย กลางหมู่บ้านจากสามแยกทางเข้าหมู่บ้าน-ศาลาประชาคม ม.11 บ.ศาลโกน	0.00	0.00	0.	100.00 %	287,200.
ปรับปรุงระบบน้ำประปา ม. 8 บ.หนองแปน	0.00	0.00	0.	100.00 %	300,000.
ปรับปรุงระบบประปาหมู่บ้าน หมู่ 5 บ้านถิ่น	0.00	0.00	0.	100.00 %	200,000.
ปรับปรุงอาคารสำนักงานเทศบาลตำบลยางชุม	0.00	0.00	0.	100.00 %	255,000.
รวมค่าที่ดินและสิ่งก่อสร้าง	3,121,000.00	2,039,000.00	4,950,100.		4,954,400.
รวมงบลงทุน	3,121,000.00	2,039,000.00	4,971,000.		4,954,400.
รวมงานก่อสร้าง	3,999,960.00	2,798,860.00	6,069,480.		6,088,040.
รวมแผนงานอุตสาหกรรมและการโยธา	4,750,608.00	3,432,296.00	6,816,380.		6,860,200.
แผนงานการเกษตร					
งานส่งเสริมการเกษตร					
งบดำเนินงาน					
ค่าใช้จ่าย					

รายจ่ายเกี่ยวเนื่องกับการปฏิบัติราชการที่ไม่เข้าลักษณะรายจ่าย งบรายจ่ายอื่น ๆ					
1. โครงการจัดหาเมล็ดพันธุ์พืชหรือพันธุ์สัตว์	0.00	0.00	10,000.	0.00 %	10,000.
รวมค่าใช้จ่าย	0.00	0.00	10,000.		10,000.
ค่าวัสดุ					
วัสดุการเกษตร	0.00	0.00	15,000.	0.00 %	15,000.
รวมค่าวัสดุ	0.00	0.00	15,000.		15,000.
รวมงบดำเนินงาน	0.00	0.00	25,000.		25,000.
รวมงานส่งเสริมการเกษตร	0.00	0.00	25,000.		25,000.
งานสิ่งแวดล้อมและทรัพยากรธรรมชาติ					
งบดำเนินงาน					
ค่าใช้จ่าย					
1.โครงการปลูกป่าเฉลิมพระเกียรติฯ	0.00	0.00	15,000.	0.00 %	15,000.
2. โครงการอนุรักษ์พันธุกรรมพืชอันเนื่องมาจากพระราชดำริ	0.00	0.00	30,000.	0.00 %	30,000.
4. โครงการรณรงค์ลดการเผาวัสดุเหลือใช้ทางเกษตรกรรมและ ลดการเผาป่าไม้	0.00	0.00	7,000.	0.00 %	7,000.
การดูแลฟื้นฟูและอนุรักษ์พื้นที่ป่า ในชุมชน	0.00	0.00	15,000.	0.00 %	15,000.
รวมค่าใช้จ่าย	0.00	0.00	67,000.		67,000.
รวมงบดำเนินงาน	0.00	0.00	67,000.		67,000.
รวมงานสิ่งแวดล้อมและทรัพยากรธรรมชาติ	0.00	0.00	67,000.		67,000.
รวมแผนงานการเกษตร	0.00	0.00	92,000.		92,000.
แผนงานการพาณิชย์					
งานกิจการประปา					
งบบุคลากร					
เงินเดือน (ฝ่ายประจำ)					

เงินเดือนข้าราชการ หรือพนักงานส่วนท้องถิ่น	0.00	305,100.00	321,660.	6.90 %	343,860.
รวมเงินเดือน (ฝ่ายประจำ)	0.00	305,100.00	321,660.		343,860.
รวมงบบุคลากร	0.00	305,100.00	321,660.		343,860.
งบดำเนินงาน					
ค่าตอบแทน					
ค่าเช่าบ้าน	24,000.00	44,000.00	48,000.	0.00 %	48,000.
เงินช่วยเหลือการศึกษาบุตร					
เงินช่วยเหลือการศึกษาบุตรข้าราชการ/พนักงาน/ลูกจ้างประจำ	0.00	4,200.00	5,000.	100.00 %	10,000.
รวมค่าตอบแทน	24,000.00	48,200.00	53,000.		58,000.
ค่าใช้จ่าย					
ค่าบำรุงรักษาและซ่อมแซม	24,990.00	0.00	0.	0.00 %	0.
รวมค่าใช้จ่าย	24,990.00	0.00	0.		0.
ค่าวัสดุ					
วัสดุวิทยาศาสตร์หรือการแพทย์	199,100.00	259,986.00	200,000.	0.00 %	200,000.
วัสดุอื่น	74,770.00	15,110.00	50,000.	0.00 %	50,000.
รวมค่าวัสดุ	273,870.00	275,096.00	250,000.		250,000.
ค่าสาธารณูปโภค					
ค่าไฟฟ้า	276,211.71	393,664.12	500,000.	0.00 %	500,000.
รวมค่าสาธารณูปโภค	276,211.71	393,664.12	500,000.		500,000.
รวมงบดำเนินงาน	599,071.71	716,960.12	803,000.		808,000.
งบลงทุน					
ค่าครุภัณฑ์					
ครุภัณฑ์สำนักงาน					
1. ตู้เอกสารชนิดบานทึบสองบาน	0.00	0.00	0.	100.00 %	5,900.
ครุภัณฑ์อื่น					

1. ปั๊มน้ำแช่ไดโว่ ขนาด 2 นิ้ว	14,600.00	0.00	0.	0.00 %	0.
1. มอเตอร์ปั๊มน้ำซัมเมอร์ส ขนาด 2 แรงม้า (พร้อมอุปกรณ์ส่วนควบ)	0.00	0.00	0.	100.00 %	29,000.
2. มอเตอร์สูบน้ำ 3 เฟส 5.5 HP 380 V.	20,500.00	0.00	0.	0.00 %	0.
2. มอเตอร์สูบน้ำ 3 เฟส 5.5HP 380V.	0.00	0.00	0.	100.00 %	42,000.
3. มอเตอร์สูบน้ำ 3 เฟส 3 HP 380 V.	14,800.00	0.00	0.	0.00 %	0.
3. มอเตอร์สูบน้ำ 3 เฟส 3HP 380V.	0.00	0.00	0.	100.00 %	30,000.
4. ปั๊มจ่ายสารเคมี	0.00	0.00	0.	100.00 %	30,000.
4. มอเตอร์ปั๊มน้ำซัมเมอร์ส ขนาด 2 แรงม้า (พร้อมอุปกรณ์ส่วนควบ)	28,500.00	0.00	0.	0.00 %	0.
5. ตู้มจ่ายสารเคมี	14,800.00	0.00	0.	0.00 %	0.
รวมค่าครุภัณฑ์	93,200.00	0.00	0.		136,900.
รวมงบลงทุน	93,200.00	0.00	0.		136,900.
รวมงานกิจการประปา	692,271.71	1,022,060.12	1,124,660.		1,288,760.
รวมแผนงานการพาณิชย์	692,271.71	1,022,060.12	1,124,660.		1,288,760.
แผนงานงบกลาง					
งบกลาง					
งบกลาง					
งบกลาง					
ค่าชำระหนี้เงินกู้	0.00	0.00	250,000.	0.00 %	250,000.
ค่าชำระดอกเบี้ย	0.00	0.00	62,500.	0.00 %	62,500.
เงินสมทบกองทุนประกันสังคม	105,214.00	112,023.00	209,634.	6.22 %	222,669.
เงินสมทบกองทุนเงินทดแทน	2,800.00	2,400.00	8,386.	6.21 %	8,907.
เบี้ยยังชีพผู้สูงอายุ	7,797,200.00	8,310,700.00	9,276,000.	11.64 %	10,356,000.
เบี้ยยังชีพความพิการ	1,221,600.00	1,274,400.00	1,524,000.	-3.94 %	1,464,000.
เบี้ยยังชีพผู้ป่วยเอดส์	66,000.00	66,000.00	90,000.	0.00 %	90,000.
เงินสำรองจ่าย	95,050.00	12,000.00	250,000.	-60.00 %	100,000.

รายจ่ายตามข้อผูกพัน					
เงินสมทบกองทุนบำเหน็จบำนาญข้าราชการส่วนท้องถิ่น (ก.บ.ท.)	557,100.00	564,810.00	662,754.	6.84 %	708,054.
เงินบำเหน็จบำนาญพนักงานครู	0.00	0.00	223,000.	0.00 %	223,000.
เงินช่วยค่าครองชีพผู้รับบำนาญพนักงานครู (ช.ค.บ.)	0.00	0.00	37,000.	0.00 %	37,000.
1. เงินสมทบกองทุนหลักประกันสุขภาพ อปท.	90,270.00	106,020.00	120,000.	50.00 %	180,000.
2. เงินค่าบำรุงสันนิบาตเทศบาลแห่งประเทศไทย (ส.ท.ท.)	30,835.00	35,299.19	40,000.	0.00 %	40,000.
เงินช่วยเหลือพิเศษ					
เงินช่วยค่าทำศพข้าราชการ/พนักงาน	0.00	0.00	20,000.	0.00 %	20,000.
เงินช่วยค่าทำศพลูกจ้างประจำ	0.00	0.00	10,000.	0.00 %	10,000.
เงินช่วยค่าทำศพพนักงานจ้าง	0.00	0.00	10,000.	0.00 %	10,000.
รวมงบกลาง	9,966,069.00	10,483,652.19	12,793,274.		13,782,130.
รวมงบกลาง	9,966,069.00	10,483,652.19	12,793,274.		13,782,130.
รวมงบกลาง	9,966,069.00	10,483,652.19	12,793,274.		13,782,130.
รวมแผนงานงบกลาง	9,966,069.00	10,483,652.19	12,793,274.		13,782,130.
รวมทุกแผนงาน	36,215,137.83	38,286,857.05	50,000,000.		50,000,000.

รายงานรายละเอียดประมาณการรายจ่ายงบประมาณรายจ่ายทั่วไป

ประจำปีงบประมาณ พ.ศ. 2569

เทศบาลตำบลยางชุม

อำเภอกุตุฉับ จังหวัดอุดรธานี

ประมาณการรายจ่ายรวมทั้งสิ้น 50,000,000 บาท แยกเป็น

แผนงานบริหารงานทั่วไป

งานบริหารทั่วไป	รวม	10,546,100	บาท
งบบุคลากร	รวม	5,991,600	บาท
เงินเดือน (ฝ่ายการเมือง)	รวม	2,624,640	บาท
เงินเดือนนายก/รองนายกองค์การบริหารส่วนท้องถิ่น	จำนวน	695,520	บาท
เพื่อจ่ายเงินเดือนนายกเทศมนตรี รองนายกเทศมนตรี แยกดังนี้ (สำนักปลัด)			
(1) เงินเดือนนายกเทศมนตรี อัตราเดือนละ 27,600 บาท ต่อเดือน จำนวน 12 เดือน			
(2) เงินเดือนรองนายกเทศมนตรี อัตราเดือนละ 15,180 บาท/คน รวม 2 คน จำนวน 12 เดือน เป็นเงิน 364,320 บาท			
- เป็นไปตามระเบียบกระทรวงมหาดไทย ว่าด้วยเงินเดือนเงินค่าตอบแทนและประโยชน์ตอบแทนอย่างอื่นของนายกเทศมนตรี รองนายกเทศมนตรี ประธานสภา รองประธานสภา สมาชิกสภาเทศบาล เลขาธิการนายกเทศมนตรี ที่ปรึกษานายกเทศมนตรี และการจ่ายค่าเบี้ยประชุมกรรมการสภาเทศบาล พ.ศ. 2555 และแก้ไขเพิ่มเติม (ฉบับที่ 2) พ.ศ.2557			
ค่าตอบแทนประจำตำแหน่งนายก/รองนายก	จำนวน	120,000	บาท
เพื่อจ่ายเงินค่าตอบแทนประจำตำแหน่งนายกเทศมนตรี รองนายกเทศมนตรี แยกดังนี้ (สำนักปลัด)			
(1) เงินค่าตอบแทนประจำตำแหน่งนายกเทศมนตรี อัตราเดือนละ 4,000 บาทต่อเดือน จำนวน 12 เดือน			
(2) เงินค่าตอบแทนประจำตำแหน่งรองนายกเทศมนตรี อัตราเดือนละ 3,000 บาท/คน รวม 2 คน จำนวน 12 เดือน			
- เป็นไปตามระเบียบกระทรวงมหาดไทย ว่าด้วยเงินเดือนเงินค่าตอบแทนและประโยชน์ตอบแทนอย่างอื่นของนายกเทศมนตรี รองนายกเทศมนตรี ประธานสภา รองประธานสภา สมาชิกสภาเทศบาล เลขาธิการนายกเทศมนตรี ที่ปรึกษานายกเทศมนตรี และการจ่ายค่าเบี้ยประชุมกรรมการสภาเทศบาล พ.ศ.2555 และแก้ไขเพิ่มเติม (ฉบับที่2) พ.ศ.2557			

<p>ค่าตอบแทนพิเศษนายก/รองนายก</p> <p>เพื่อจ่ายเป็นเงินค่าตอบแทนพิเศษนายกเทศมนตรี รองนายกเทศมนตรี แยกดังนี้ (สำนักปลัด)</p> <p>(1) เงินค่าตอบแทนพิเศษนายกเทศมนตรี อัตราเดือนละ 4,000 บาทต่อเดือน จำนวน 12 เดือน</p> <p>(2) เงินค่าตอบแทนพิเศษรองนายกเทศมนตรี อัตราเดือนละ 3,000 บาท/คน รวม 2 คน จำนวน 12 เดือน</p> <p>- เป็นไปตามระเบียบกระทรวงมหาดไทย ว่าด้วยเงินเดือน เงินค่าตอบแทนและประโยชน์ตอบแทนอย่างอื่นของนายกเทศมนตรี รองนายกเทศมนตรี ประธานสภา รองประธานสภา สมาชิกสภาเทศบาล เลขานุการนายกเทศมนตรี ที่ปรึกษา นายกเทศมนตรี และการจ่ายค่าเบี้ยประชุมกรรมการสภาเทศบาล พ.ศ.2555 และแก้ไขเพิ่มเติม (ฉบับที่2) พ.ศ.2557</p>	จำนวน	120,000 บาท
<p>ค่าตอบแทนรายเดือนเลขานุการ/ที่ปรึกษานายกเทศมนตรี นายก องค์การบริหารส่วนตำบล</p> <p>เพื่อจ่ายเป็นเงินค่าตอบแทนรายเดือนเลขานุการนายกเทศมนตรี ที่ปรึกษานายกเทศมนตรี แยกดังนี้ (สำนักปลัด)</p> <p>(1) เงินค่าตอบแทนรายเดือนเลขานุการนายกเทศมนตรี อัตรา เดือนละ 9,660 บาท/คน จำนวน 1 คน จำนวน 12 เดือน</p> <p>(2) เงินค่าตอบแทนรายเดือนที่ปรึกษานายกเทศมนตรี อัตรา เดือนละ 6,900 บาท/คน จำนวน 1 คน จำนวน 12 เดือน</p> <p>- เป็นไปตามระเบียบกระทรวงมหาดไทย ว่าด้วยเงินเดือนเงิน ค่าตอบแทนและประโยชน์ตอบแทนอย่างอื่นของนายกเทศมนตรี รองนายกเทศมนตรี ประธานสภา รองประธานสภา สมาชิก สภาเทศบาล เลขานุการนายกเทศมนตรี ที่ปรึกษา นายกเทศมนตรี และการจ่ายค่าเบี้ยประชุมกรรมการสภา เทศบาล พ.ศ.2555 และแก้ไขเพิ่มเติม (ฉบับที่2) พ.ศ.2557</p>	จำนวน	198,720 บาท
<p>เงินค่าตอบแทนประธานสภา/รองประธานสภา/สมาชิกสภา/ เลขานุการสภาองค์กรปกครองส่วนท้องถิ่น</p> <p>เพื่อจ่ายเป็นเงินค่าตอบแทนรายเดือนประธานสภาเทศบาล รองประธานสภาเทศบาลสมาชิกสภาเทศบาล ดังนี้</p> <p>(1) เงินค่าตอบแทนรายเดือนประธานสภาเทศบาล อัตราเดือนละ 15,180 บาท จำนวน 1 คน จำนวน 12 เดือน</p> <p>(2) เงินค่าตอบแทนรายเดือนรองประธานสภาเทศบาล อัตราเดือนละ 12,420 บาท จำนวน 1 คน จำนวน 12 เดือน</p>	จำนวน	1,490,400 บาท

(3) เงินค่าตอบแทนรายเดือนสมาชิกสภาเทศบาล อัตราเดือนละ 9,660 บาท/คน จำนวน 10 คน จำนวน 12 เดือน
- เป็นไปตามระเบียบกระทรวงมหาดไทย ว่าด้วยเงินเดือนเงินค่าตอบแทนและประโยชน์ตอบแทนอย่างอื่นของนายกเทศมนตรี รองนายกเทศมนตรี ประธานสภา รองประธานสภา สมาชิกสภาเทศบาล เลขานุการนายกเทศมนตรี ที่ปรึกษา นายกเทศมนตรี และการจ่ายค่าเบี้ยประชุมกรรมการสภาเทศบาล พ.ศ.2555 และแก้ไขเพิ่มเติม (ฉบับที่2) พ.ศ.2557

เงินเดือน (ฝ่ายประจำ)

	รวม	3,366,960	บาท
เงินเดือนข้าราชการ หรือพนักงานส่วนท้องถิ่น	จำนวน	2,276,580	บาท
<p>เพื่อตั้งจ่ายเงินเดือน ค่าตอบแทนรายเดือน เงินเพิ่มอื่นๆ ที่จ่ายควบกับเงินเดือน รวมถึงเงินเลื่อนขั้นเงินเดือนประจำปี ให้แก่พนักงานเทศบาล จำนวน 5 อัตรา จำนวน 12 เดือน</p> <p>-เป็นไปตามพระราชบัญญัติระเบียบบริหารงานบุคคลส่วนท้องถิ่น พ.ศ. 2542</p> <p>-เป็นไปตามประกาศคณะกรรมการพนักงานเทศบาลจังหวัดอุดรธานี เรื่องหลักเกณฑ์ทั่วไปเกี่ยวกับอัตราเงินเดือนและวิธีการจ่ายเงินเดือนและประโยชน์ตอบแทนอื่น (ฉบับที่6) ลงวันที่ 1 มีนาคม 2569</p> <p>-เป็นไปตามแผนอัตรากำลัง 3 ปี(พ.ศ. 2567-2569) ของเทศบาลตำบลยางชุม</p>			
เงินเพิ่มต่าง ๆ ของข้าราชการ หรือพนักงานส่วนท้องถิ่น	จำนวน	84,000	บาท
<p>เพื่อตั้งจ่ายเป็นเงินเพิ่มต่างๆ ของพนักงาน เช่นค่าครองชีพ ชั่วโมง เงินเพิ่มตำแหน่งนิติกร(พ.ก.ต.)เงินค่าตอบแทนรายเดือน ตำแหน่งประเภทบริหารท้องถิ่น ระดับสูง ระดับกลาง ตำแหน่งประเภทอำนวยการท้องถิ่น ระดับสูง ระดับกลาง ประเภทวิชาการ</p> <p>ระดับเชี่ยวชาญ และระดับชำนาญการพิเศษ ประเภทวิชาการ ระดับชำนาญการพิเศษ ซึ่งไม่มีสิทธิรับเงินประจำตำแหน่ง เงินค่าตอบแทนพิเศษรายเดือน หรือเงินเพิ่มต่างๆ ที่เข้าลักษณะประเภทนี้ จำนวน 1 อัตรา จำนวน 12 เดือน</p> <p>-เป็นไปตามพระราชบัญญัติระเบียบบริหารงานบุคคลส่วนท้องถิ่น พ.ศ. 2542</p> <p>-เป็นไปตามประกาศคณะกรรมการพนักงานเทศบาลจังหวัด</p>			

<p>อุดรธานี เรื่องหลักเกณฑ์ทั่วไปเกี่ยวกับเงินค่าตอบแทนนอกเหนือจากเงินเดือนของพนักงานเทศบาล พ.ศ.2564</p> <p>-เป็นไปตามแผนอัตรากำลัง 3 ปี(พ.ศ. 2567-2569) ของเทศบาลตำบลยางชุม</p>	จำนวน	186,000 บาท
<p>เงินประจำตำแหน่ง</p> <p>เพื่อจ่ายเป็นเงินประจำตำแหน่งรายเดือนให้แก่พนักงานเทศบาลผู้มีสิทธิ แยกดังนี้สำนักปลัดเทศบาลตำบลยางชุม จำนวน 4 อัตรา จำนวน 12 เดือน ตั้งไว้ 186,000 บาท</p> <p>-เป็นไปตามพระราชบัญญัติระเบียบบริหารงานบุคคลส่วนท้องถิ่น พ.ศ. 2542</p> <p>-เป็นไปตามประกาศคณะกรรมการพนักงานเทศบาลจังหวัดอุดรธานี เรื่องหลักเกณฑ์ทั่วไปเกี่ยวกับอัตราเงินเดือนและวิธีการจ่ายเงินเดือนและประโยชน์ตอบแทนอื่น (ฉบับที่7) ลงวันที่ 11 พฤษภาคม 2559</p> <p>-เป็นไปตามแผนอัตรากำลัง 3 ปี(พ.ศ. 2567-2569) ของเทศบาลตำบลยางชุม</p>		
<p>ค่าจ้างลูกจ้างประจำ</p> <p>เพื่อจ่ายเป็นค่าจ้างลูกจ้างประจำ ดังนี้</p> <p>สำนักปลัดเทศบาล จำนวน 1 อัตรา จำนวน 12 เดือน ตั้งไว้ 268,980 บาท</p> <p>- เป็นไปตามพระราชบัญญัติระเบียบบริหารงานบุคคลส่วนท้องถิ่น พ.ศ. 2542</p> <p>-เป็นไปตามประกาศคณะกรรมการพนักงานเทศบาลจังหวัดอุดรธานี เรื่องหลักเกณฑ์ทั่วไปเกี่ยวกับอัตราค่าจ้างและการให้ลูกจ้างของเทศบาลได้รับค่าจ้าง (ฉบับที่5) พ.ศ. 2561 ลงวันที่ 10 พฤษภาคม 2561</p> <p>-เป็นไปตามแผนอัตรากำลัง 3 ปี(พ.ศ. 2567-2569) ของเทศบาลตำบลยางชุม</p>	จำนวน	268,980 บาท
<p>ค่าตอบแทนพนักงานจ้าง</p> <p>เพื่อจ่ายเป็นค่าตอบแทนให้แก่พนักงานจ้างตามภารกิจและพนักงานจ้างทั่วไป รวมถึงเงินปรับปรุงค่าตอบแทน แยกดังนี้สำนักปลัดเทศบาล จำนวน 5 อัตรา จำนวน 12 เดือน ตั้งไว้ 455,400 บาท</p> <p>- เป็นไปตามพระราชบัญญัติระเบียบบริหารงานบุคคลส่วนท้องถิ่น พ.ศ. 2542</p> <p>- เป็นไปตามประกาศคณะกรรมการพนักงานเทศบาลจังหวัดอุดรธานี เรื่องหลักเกณฑ์ทั่วไปเกี่ยวกับพนักงานจ้าง (ฉบับที่ 4)</p>	จำนวน	455,400 บาท

วันที่พิมพ์ : 27/08/2025 12:52

หน้าที่ 5 /95

ลงวันที่ 26 ตุลาคม 2558

- เป็นไปตามแผนอัตรากำลัง 3 ปี (พ.ศ. 2567-2569) ของ
เทศบาลตำบลยางชุม

เงินเพิ่มต่าง ๆ ของพนักงานจ้าง จำนวน 96,000 บาท

เพื่อจ่ายเป็นเงินเพิ่มการครองชีพชั่วคราวของพนักงานจ้าง
สำนักปลัดเทศบาล จำนวน 4 อัตรา จำนวน 12 เดือน
ตั้งไว้ 96,000 บาท

- เป็นไปตามพระราชบัญญัติระเบียบบริหารงานบุคคลส่วน
ท้องถิ่น พ.ศ. 2542

- หนังสือกรมส่งเสริมการปกครองท้องถิ่น ด่วนที่สุด
ที่ มท 0809.3/ว4464 ลงวันที่ 17 ตุลาคม 2567

- เป็นไปตามระเบียบกระทรวงการคลังว่าด้วยการเบิกจ่ายเงิน
เพิ่มการครองชีพชั่วคราวของข้าราชการและลูกจ้างประจำของ
ส่วนราชการ (ฉบับที่ 6) พ.ศ. 2558

- เป็นไปตามแผนอัตรากำลัง 3 ปี(พ.ศ. 2567-2569) ของ
เทศบาลตำบลยางชุม

งบดำเนินงาน **รวม 4,454,600 บาท**

ค่าตอบแทน **รวม 901,900 บาท**

ค่าตอบแทนผู้ปฏิบัติราชการอันเป็นประโยชน์แก่องค์กรปกครอง
ส่วนท้องถิ่น

ค่าใช้จ่ายในการสอบคัดเลือกพนักงานและลูกจ้างของเทศบาล จำนวน 20,000 บาท

เพื่อจ่ายเป็นค่าตอบแทนคณะกรรมการสอบคัดเลือกพนักงาน
เทศบาลและลูกจ้างของเทศบาลและลูกจ้างของเทศบาล เช่น ค่า
เบี้ยประชุม ค่าพาหนะ ค่าตอบแทนการออกข้อสอบในการ
สอบแข่งขัน ค่าตรวจคำตอบ หรือจ่ายเป็นเงินค่าตอบแทนอื่น ๆ
ที่มีสิทธิได้

- เป็นไปตามระเบียบกระทรวงมหาดไทยว่าด้วยค่าใช้จ่ายในการ
สอบคัดเลือกพนักงานและลูกจ้างขององค์กรปกครองส่วน
ท้องถิ่น พ.ศ. 2555 และที่แก้ไขเพิ่มเติมฉบับที่ 3 พ.ศ. 2567

<p>คำตอบแทนเจ้าหน้าที่ในการเลือกตั้ง เพื่อจ่ายเป็นคำตอบแทนเจ้าหน้าที่ผู้ปฏิบัติงานเลือกตั้งของ เทศบาลตำบลยางชุม เช่น คณะกรรมการเลือกตั้ง ประจำ องค์กรปกครองส่วนท้องถิ่น ประธานกรรมการและกรรมการ ประจำหน่วยเลือกตั้งอนุกรรมการหรือบุคคลที่ได้รับการแต่งตั้ง ให้ช่วยเหลือในการปฏิบัติหน้าที่ของผู้อำนวยการการเลือกตั้ง ประจำองค์กรปกครองส่วนท้องถิ่น เป็นต้น</p>	<p>จำนวน 146,900 บาท</p>
<p>- เป็นไปตามบัญชีอัตราค่าตอบแทนบุคคลที่ได้รับการแต่งตั้งให้ ปฏิบัติหน้าที่ในการเลือกตั้งสมาชิกสภาท้องถิ่นหรือผู้บริหาร ท้องถิ่น ท้ายระเบียบคณะกรรมการการเลือกตั้งว่าด้วยการ เลือกตั้งสมาชิกสภาท้องถิ่นหรือผู้บริหารท้องถิ่น พ.ศ. 2562 - หนังสือกระทรวงมหาดไทย ด่วนที่สุด ที่ มท 0818.2/ว 4049 ลงวันที่ 19 กรกฎาคม 2564 - หนังสือกระทรวงมหาดไทย ด่วนที่สุด ที่ มท 0808.2/ว 5013 ลงวันที่ 26 สิงหาคม 2563</p>	
<p>คำตอบแทนในการพิมพ์บัญชีรายชื่อผู้มีสิทธิเลือกตั้ง บัญชีรายชื่อผู้ ไม่ไปใช้สิทธิเลือกตั้ง การพิมพ์หนังสือแจ้งเจ้าบ้าน และค่าใช้จ่ายอื่นๆ เพื่อจ่ายเป็นคำตอบแทนให้แก่เจ้าหน้าที่ของสำนักงานทะเบียน อำเภอหรือสำนักงานทะเบียนท้องถิ่น อาทิเช่น ค่าตอบแทนใน การพิมพ์บัญชีรายชื่อผู้มีสิทธิเลือกตั้ง บัญชีรายชื่อผู้ไม่ไปใช้สิทธิ เลือกตั้ง การพิมพ์หนังสือแจ้งเจ้าบ้าน และค่าใช้จ่ายอื่นๆ ตามที่ กรมบัญชีกลางกำหนด สำหรับการเลือกตั้งนายกเทศมนตรีและ สภาเทศบาลตำบลยางชุม</p> <p>- หนังสือกรมส่งเสริมการปกครองท้องถิ่น ด่วนที่สุด ที่ มท 0808.2/ ว 10 ลงวันที่ 4 มกราคม 2564 - หนังสือกระทรวงมหาดไทย ด่วนที่สุด ที่ มท 0808.2/ว 6354 ลงวันที่ 14 มิถุนายน 2567</p>	<p>จำนวน 16,000 บาท</p>

<p>เงินประโยชน์ตอบแทนอื่นเป็นกรณีพิเศษ เพื่อจ่ายเป็นเงินประโยชน์ตอบแทนอื่นสำหรับพนักงานส่วน ท้องถิ่นเป็นกรณีพิเศษ (เงินรางวัลประจำปี) ให้แก่ข้าราชการ/ พนักงานส่วนท้องถิ่น ลูกจ้างประจำ และพนักงานจ้าง จำนวนไม่เกิน 1 เท่าของอัตราเงินเดือนต่อคน -เป็นไปตามระเบียบกระทรวงมหาดไทยว่าด้วยการกำหนดเงิน ประโยชน์ตอบแทนอื่นเป็นกรณีพิเศษ อันมีลักษณะเป็นเงิน รางวัลประจำปี แก่พนักงานส่วนท้องถิ่นให้เป็นรายจ่ายอื่นของ องค์การปกครองส่วนท้องถิ่น พ.ศ.2557 -หนังสือสำนักงาน ก.ท.และก.อบต. ที่ มท 0809.3/ว1255 ลง วันที่ 20 มีนาคม 2567</p>	จำนวน	100,000 บาท
<p>ค่าเบี้ยประชุม</p>	จำนวน	15,000 บาท
<p>เพื่อจ่ายเป็นค่าเบี้ยประชุมคณะกรรมการสภาท้องถิ่นที่มา ประชุมในกิจการของสภาฯ ตามหลักเกณฑ์ที่กำหนด(สำนักปลัด) - เป็นไปตามระเบียบกระทรวงมหาดไทย ว่าด้วยเงินเดือน เงินค่าตอบแทน และประโยชน์ตอบแทนอย่างอื่นของ นายกเทศมนตรี รองนายกเทศมนตรี ประธานสภาเทศบาล รองประธานสภาเทศบาลสมาชิกสภาเทศบาล เลขานุการ นายกเทศมนตรี ที่ปรึกษานายกเทศมนตรี และการจ่ายค่าเบี้ย ประชุมกรรมการสภาเทศบาล พ.ศ. 2554 และแก้ไขเพิ่มเติม (ฉบับที่ 2) พ.ศ. 2557 - เป็นไปตามระเบียบกระทรวงมหาดไทย ว่าด้วยข้อบังคับการ ประชุมสภาท้องถิ่น พ.ศ. 2547 และแก้ไขเพิ่มเติม(ฉบับที่ 3) พ.ศ. 2565</p>		
<p>ค่าตอบแทนการปฏิบัติงานนอกเวลาราชการ</p>	จำนวน	150,000 บาท
<p>เพื่อจ่ายเป็นเงินตอบแทนให้แก่เจ้าหน้าที่ท้องถิ่นที่ปฏิบัติงาน นอกเวลาราชการในวันทำการหรือในวันหยุดราชการ โดยได้รับ อนุมัติจากผู้บริหารท้องถิ่นก่อนการปฏิบัติงานนอกเวลาราชการ แยกดังนี้ สำนักปลัด ตั้งไว้ 150,000 บาท - เป็นไปตามระเบียบกระทรวงมหาดไทย ว่าด้วยการเบิกจ่ายเงิน ตอบแทนการปฏิบัติงานนอกเวลาราชการขององค์กร ปกครองส่วนท้องถิ่น พ.ศ. 2559</p>		

ค่าเช่าบ้าน

จำนวน 384,000 บาท

เพื่อจ่ายเป็นเงินค่าเช่าบ้านให้แก่ข้าราชการ/พนักงานส่วน
ท้องถิ่นที่มีสิทธิได้รับตามอัตราที่ระเบียบฯ กำหนด แยกดังนี้

สำนักปลัด ตั้งไว้ 384,000 บาท

- เป็นไปตามระเบียบกระทรวงมหาดไทย ว่าด้วยค่าเช่าบ้านของ
ข้าราชการส่วนท้องถิ่น พ.ศ. 2548 และแก้ไขเพิ่มเติมถึง
(ฉบับที่ 5) พ.ศ. 2565

- หนังสือกระทรวงมหาดไทย ที่ มท 0808.2/ว 0679 ลงวันที่
6 กุมภาพันธ์ 2561

- หนังสือกรมส่งเสริมการปกครองท้องถิ่น ที่ มท 0808.2/ว1003
ลงวันที่ 13 มีนาคม 2562

เงินช่วยเหลือการศึกษาบุตร

เงินช่วยเหลือการศึกษาบุตรข้าราชการ/พนักงาน/ลูกจ้างประจำ
เพื่อจ่ายเป็นเงินช่วยเหลือการศึกษาบุตรให้แก่นายกองค์กร
ปกครองส่วนท้องถิ่น ข้าราชการ/พนักงานส่วนท้องถิ่น
ลูกจ้างประจำ ผู้ได้รับบำนาญปกติ ที่มีสิทธิได้รับตามอัตราที่
ระเบียบฯ กำหนด แยกดังนี้

จำนวน 70,000 บาท

สำนักปลัด ตั้งไว้ 70,000 บาท

- เป็นไปตามระเบียบกระทรวงมหาดไทย ว่าด้วยเงินสวัสดิการ
เกี่ยวกับการศึกษาบุตรขององค์กรปกครองส่วนท้องถิ่น พ.ศ.
2563

- เป็นไปตามหนังสือกรมบัญชีกลาง ด่วนที่สุด กค 0422.3/ว257
ลงวันที่ 28 มิถุนายน 2559 และหนังสือสั่งการที่เกี่ยวข้อง

ค่าใช้จ่าย	รวม	2,383,700 บาท
รายจ่ายเพื่อให้ได้มาซึ่งบริการ		
รายจ่ายเพื่อให้ได้มาซึ่งบริการ	จำนวน	1,454,700 บาท
เพื่อจ่ายเป็นค่าใช้จ่ายเพื่อให้ได้มาซึ่งบริการ เช่น ค่าถ่ายเอกสาร , ค่าเย็บหนังสือหรือเข้าปกหนังสือ,ค่าซั๊กฟอก,ค่ากำจัดขยะหรือสิ่งปฏิกูล,ค่าระวางบรรทุก,ค่าเช่าทรัพย์สิน(ยกเว้นค่าเช่าบ้าน) , ค่าโฆษณาและเผยแพร่ประชาสัมพันธ์, ค่าธรรมเนียมต่าง ๆ, ค่าเบี้ยประกัน , ค่าใช้จ่ายในการดำเนินคดีตามคำพิพากษา , ค่าจ้างเหมาบริการบุคคลภายนอก เช่น ค่าจ้างที่ปรึกษา ค่าจ้างออกแบบ ค่ารับรองแบบ ค่าจ้างทำระบบแผนที่ภาษี ค่าจ้างทนายความ , ค่าจ้างผู้เชี่ยวชาญบัญชี , ค่าจ้างปรับปรุงโดเมน website ค่าตรวจวินิจฉัยโรค ค่าทำหมันสัตว์ , ค่าจ้างแรงงานราษฎรกรณีดำเนินการเอง , ค่าจ้างเหมาที่มีลักษณะการจ้างทำเพื่อให้ได้มาซึ่งป้ายประชาสัมพันธ์ ป้ายชื่อสำนักงาน หรือป้ายอื่นๆที่ไม่มีลักษณะเป็นสิ่งก่อสร้าง , ค่าติดตั้งไฟฟ้าเพื่อใช้ในอาคาร , ค่าติดตั้งประปาเพื่อใช้ในอาคาร , ค่าติดตั้งโทรศัพท์ ค่าใช้จ่ายต่างๆติดตั้งโทรศัพท์ ยกเว้นค่าเครื่องโทรศัพท์ฟวงภายในและเครื่องโทรศัพท์ภายใน , ค่าติดตั้งเครื่องรับสัญญาณต่างๆ (ที่ไม่เข้าลักษณะที่ดินและสิ่งก่อสร้าง) แยกดังนี้		
สำนักปลัด ตั้งไว้ 1,454,700 บาท		
- เป็นไปตามระเบียบกระทรวงมหาดไทย ว่าด้วยการเบิกค่าใช้จ่ายในการบริหารงานขององค์กรปกครองส่วนท้องถิ่น พ.ศ. 2562		
- เป็นไปตามระเบียบกระทรวงมหาดไทย ว่าด้วยค่าใช้จ่ายในการจัดทำประกันภัยทรัพย์สินขององค์กรปกครองส่วนท้องถิ่น พ.ศ. 2562 และแก้ไขเพิ่มเติม(ฉบับที่ 2) พ.ศ. 2563		
- หนังสือกระทรวงมหาดไทย ที่ มท 0808.2/ว 4759 ลงวันที่ 19 สิงหาคม 2564		
- หนังสือกระทรวงมหาดไทย ที่ มท 0808.2/ว 184 ลงวันที่ 12 มกราคม 2567		
- หนังสือกระทรวงมหาดไทย ที่ มท 0808.2/ว 7302 ลงวันที่ 30 กันยายน 2565		
- เป็นไปตามระเบียบกระทรวงมหาดไทยว่าด้วยการดูแลรักษาและคุ้มครองป้องกันที่ดินอันเป็นสาธารณสมบัติของแผ่นดินสำหรับพลเมืองใช้ร่วมกัน พ.ศ. 2553 ประกอบหนังสือกรมส่งเสริมการปกครองท้องถิ่น ที่ มท 0804.4/ว 1161 ลงวันที่ 5 มิถุนายน 2551		

รายจ่ายเกี่ยวกับการรับรองและพิธีการ

ค่าใช้จ่ายในการประชุมราชการ เพื่อจ่ายเป็นค่าใช้จ่ายในการประชุมราชการของเทศบาลตำบล อย่างชুমร่วมกับส่วนราชการ หน่วยงานอื่นของรัฐ ระหว่างองค์กร ปกครองส่วนท้องถิ่นอื่น หรือเป็นการประชุมที่เกี่ยวข้องกับภารกิจ ขององค์กรปกครองส่วนท้องถิ่น โดยมีวัตถุประสงค์เพื่อนำผลจาก การประชุม ไปเป็นแนวทางในการปฏิบัติงานขององค์กรปกครอง ส่วนท้องถิ่นเพื่อรับทราบนโยบายในการทำงาน ประชุมชี้แจง หลักเกณฑ์ต่างๆ หรือซักซ้อมความเข้าใจในระเบียบวิธีปฏิบัติต่างๆ รับทราบและรับฟังปัญหาอุปสรรคหรือพิจารณาหาข้อยุติ ประสานงานหรือแก้ไขปัญหาเฉพาะเรื่องร่วมกัน แยกดังนี้ สำนักปลัด ตั้งไว้ 10,000 บาท - เป็นไปตามระเบียบกระทรวงมหาดไทย ว่าด้วยการเบิกค่าใช้จ่าย ในการบริหารงานขององค์กรปกครองส่วนท้องถิ่น พ.ศ. 2562 - หนังสือกระทรวงมหาดไทย ที่ มท 0808.2/ว0766 ลงวันที่ 5 กุมภาพันธ์ 2563	จำนวน	10,000 บาท
--	-------	------------

ค่าใช้จ่ายในพิธีทางศาสนา/รัฐพิธี เพื่อจ่ายเป็นค่าใช้จ่ายในพิธีทางศาสนา/รัฐพิธี ค่าใช้จ่ายในการ เตรียมการระหว่างการจัดเสด็จ ส่งเสด็จ หรือเกี่ยวเนื่องกับการ รับเสด็จ ส่งเสด็จ พระมหากษัตริย์ พระราชินี พระบรมวงศานุ วงศ์ เช่น ค่าอาหารและเครื่องดื่ม ค่าอาหารว่างและเครื่องดื่ม และค่าใช้จ่ายอื่นๆที่จำเป็นที่มีลักษณะเกี่ยวกับการรับรองและ พิธีการ - เป็นไปตามระเบียบกระทรวงมหาดไทย ว่าด้วยการเบิก ค่าใช้จ่ายในการบริหารงานขององค์กรปกครองส่วนท้องถิ่น พ.ศ.	จำนวน	10,000 บาท
---	-------	------------

ค่าใช้จ่ายในพิธีเปิดอาคารต่าง ๆ เพื่อจ่ายเป็นค่าใช้จ่ายในพิธีเปิดอาคารต่างๆ ของเทศบาลตำบล อย่างชุมเช่น ค่าอาหารและเครื่องดื่ม ค่าอาหารว่างและเครื่องดื่ม และค่าใช้จ่ายอื่นๆที่จำเป็น - เป็นไปตามระเบียบกระทรวงมหาดไทย ว่าด้วยการเบิก ค่าใช้จ่ายในการบริหารงานขององค์กรปกครองส่วนท้องถิ่น พ.ศ. 2562	จำนวน	5,000 บาท
--	-------	-----------

<p>คำรับรอง เพื่อจ่ายเป็นค่าเลี้ยงรับรองที่สามารถเบิกค่าใช้จ่ายได้สำหรับ กรณีหน่วยงานอื่นหรือบุคคลภายนอกเข้ามาดูงานหรือเยี่ยมชม เทศบาลตำบลยางชุม หรือกรณีการตรวจเยี่ยมหรือตรวจ ราชการการแถลงข่าว การมอบเงินหรือสิ่งของบริจาค โดยจ่าย เป็นค่าอาหารว่างและเครื่องดื่ม ค่าอาหาร และค่าบริการอื่นๆที่ จำเป็น ตามกฎหมายหรือระเบียบ หรือหนังสือสั่งการของ กระทรวง</p>	<p>จำนวน 20,000 บาท</p>
<p>มหาดไทย แยกดังนี้ สำนักปลัด ตั้งไว้ 20,000 บาท -เป็นไปตามหนังสือกระทรวงการคลัง ด่วนที่สุด ที่ กค 0406.4/ ว840 ลงวันที่ 16 มกราคม 2556 -เป็นไปตามหนังสือคณะกรรมการวินิจฉัยปัญหาการจัดซื้อจัด จ้างและการบริหารพัสดุภาครัฐ กรมบัญชีกลาง ด่วนที่สุด ที่ กค (กวจ)0405.2/ว119 ลงวันที่ 7 มีนาคม 2561 -เป็นไปตามระเบียบกระทรวงมหาดไทย ว่าด้วยการเบิก ค่าใช้จ่ายในการบริหารงานขององค์กรปกครองส่วนท้องถิ่น พ.ศ. 2562 -เป็นไปตามหนังสือกระทรวงมหาดไทย ที่ มท 0808.2/ว0766 รายจ่ายเกี่ยวเนื่องกับการปฏิบัติราชการที่ไม่เข้าลักษณะรายจ่ายงบ รายจ่ายอื่น ๆ</p>	
<p>1. ค่าใช้จ่ายในการเดินทางไปราชการ เพื่อจ่ายเป็นค่าใช้จ่ายในการเดินทางไปราชการในราชอาณาจักร หรือการเดินทางไปราชการต่างประเทศชั่วคราว ให้แก่ เจ้าหน้าที่ที่ได้รับอนุมัติให้เดินทางไปราชการ เช่น ค่าเบี้ยเลี้ยง เดินทาง ค่าพาหนะ ค่าเช่าที่พัก ฯลฯ แยกดังนี้ สำนักปลัด ตั้งไว้ 200,000 บาท - เป็นไปตามระเบียบกระทรวงมหาดไทย ว่าด้วยค่าใช้จ่ายในการ เดินทางไปราชการของเจ้าหน้าที่ท้องถิ่น พ.ศ. 2555 และแก้ไข เพิ่มเติมถึง(ฉบับที่ 4) พ.ศ. 2561 - หนังสือกระทรวงมหาดไทย ที่ มท 0808.2/ ว 1797 ลงวันที่ 2 เมษายน 2561 - หนังสือกรมส่งเสริมการปกครองท้องถิ่น ที่ มท 0808.2/ ว 388 ลงวันที่ 24 กุมภาพันธ์ 2564</p>	<p>จำนวน 200,000 บาท</p>

<p>2. โครงการการจัดนิทรรศการวันเทศบาล เพื่อเป็นค่าใช้จ่ายในการดำเนินโครงการการจัดนิทรรศการวันเทศบาล เช่นค่าป้ายโครงการ ค่าวัสดุและอุปกรณ์ ค่าใช้จ่ายอื่นๆที่มีความจำเป็น ฯลฯ</p> <p>-เป็นไปตามระเบียบกระทรวงมหาดไทยว่าด้วยวิธีการเบิกจ่ายค่าใช้จ่ายในการจัดงาน การจัดกิจกรรมสาธารณะ การส่งเสริมกีฬาและการแข่งขันกีฬาขององค์กรปกครองส่วนท้องถิ่น พ.ศ. 2564</p> <p>-เป็นไปตามแผนพัฒนาท้องถิ่น (พ.ศ.2567-2570) หน้าที่ 89 ลำดับที่ 3</p>	จำนวน	8,000 บาท
<p>3. โครงการฝึกอบรม สัมมนาหรือศึกษาดูงาน เพื่อจ่ายเป็นค่าใช้จ่ายในโครงการอบรมสัมมนาศึกษาดูงานเพื่อพัฒนาทรัพยากรบุคคลในองค์กร ได้แก่ ค่าใช้จ่ายเกี่ยวกับการใช้และการตกแต่งสถานที่ฝึกอบรม ค่าวัสดุ เครื่องเขียน และอุปกรณ์ ค่ากระเป่าหรือสิ่งที่ใช้บรรจุเอกสาร ค่าอาหารว่างและเครื่องดื่ม ค่าสมนาคุณวิทยากร ค่าอาหาร และค่าใช้จ่ายอื่นๆที่จำเป็น</p> <p>- เป็นไปตามระเบียบกระทรวงมหาดไทย ว่าด้วยค่าใช้จ่ายในการฝึกอบรมและการเข้ารับการฝึกอบรมของเจ้าหน้าที่ท้องถิ่น พ.ศ. 2557</p> <p>- หนังสือกระทรวงมหาดไทย ที่ มท 0810.3/ว 7467 ลงวันที่ 14 ธันวาคม 2563</p> <p>- เป็นไปตามแผนพัฒนาท้องถิ่น (พ.ศ. 2566-2570)หน้าที่ 89 ลำดับที่ 5</p>	จำนวน	500,000 บาท
<p>4. โครงการปกป้องสถาบันสำคัญของชาติ เพื่อเป็นค่าใช้จ่ายในการดำเนินโครงการปกป้องสถาบันสำคัญของชาติ เช่นค่าป้ายโครงการ ค่าวัสดุและอุปกรณ์ ค่าใช้จ่ายอื่นๆที่มีความจำเป็น ฯลฯ</p> <p>-เป็นไปตามระเบียบกระทรวงมหาดไทยว่าด้วยวิธีการเบิกจ่ายค่าใช้จ่ายในการจัดงาน การจัดกิจกรรมสาธารณะ การส่งเสริมกีฬาและการแข่งขันกีฬาขององค์กรปกครองส่วนท้องถิ่น พ.ศ. 2564</p> <p>-เป็นไปตามหนังสือกระทรวงมหาดไทย ที่ มท 0810.3/ว7467 ลงวันที่ 14 ธันวาคม พ.ศ. 2563</p> <p>-เป็นไปตามแผนพัฒนาท้องถิ่น (พ.ศ.2567-2570) หน้าที่ 33 ลำดับที่ 3</p>	จำนวน	10,000 บาท

<p>5. โครงการฝึกอบรมพัฒนาบุคลากร</p> <p>เพื่อจ่ายเป็นค่าใช้จ่ายในโครงการอบรมพัฒนาบุคลากรในองค์กร ให้มีความรู้ เรื่องระเบียบกฎหมาย การต่อต้านการทุจริต การเสริมสร้างจริยธรรม ได้แก่ ค่าใช้จ่ายเกี่ยวกับการใช้และการ ตกแต่งสถานที่ฝึกอบรม ค่าวัสดุ เครื่องเขียน และอุปกรณ์ ค่ากระเป๋าทรงหรือสิ่งที่ใช้บรรจุเอกสาร ค่าอาหารว่างและเครื่องดื่ม ค่าสมนาคุณวิทยากรค่าอาหารและค่าใช้จ่าย อื่นๆที่จำเป็น ฯลฯ</p> <ul style="list-style-type: none"> - เป็นไปตามระเบียบกระทรวงมหาดไทย ว่าด้วยค่าใช้จ่าย ในการฝึกอบรมและการเข้ารับการฝึกอบรมของเจ้าหน้าที่ ท้องถิ่น พ.ศ. 2557 - หนังสือกระทรวงมหาดไทย ที่ มท 0810.3/ว 7467 ลงวันที่ 14 ธันวาคม 2563 - เป็นไปตามแผนพัฒนาท้องถิ่น(พ.ศ. 2566-2570)หน้าที่ 89 ลำดับที่ 6 	จำนวน	10,000 บาท
<p>6. Big Cleaning Day</p> <p>เพื่อจ่ายเป็นค่าใช้จ่ายในโครงการ Big Cleaning Day เช่นค่า วัสดุ อุปกรณ์ ค่าอาหารว่างและเครื่องดื่ม ค่าใช้จ่ายอื่นๆ ฯลฯ</p> <ul style="list-style-type: none"> -เป็นไปตามระเบียบกระทรวงมหาดไทยว่าด้วยวิธีการเบิกจ่าย ค่าใช้จ่ายในการจัดงาน การจัดกิจกรรมสาธารณะ การส่งเสริม กีฬาและการแข่งขันกีฬาขององค์กรปกครองส่วนท้องถิ่น พ.ศ. 2564 -เป็นไปตามแผนพัฒนาท้องถิ่น (พ.ศ.2567-2570) เพิ่มเติม (ฉบับที่ 1)หน้าที่ 9 ลำดับที่ 1 	จำนวน	6,000 บาท
<p>7. ค่าลงทะเบียนฝึกอบรม</p> <p>เพื่อจ่ายเป็นค่าใช้จ่ายในการฝึกอบรมที่เทศบาลตำบลยางชุมไม่ได้ เป็นหน่วยงานจัดฝึกอบรมเอง และมีความจำเป็นต้องส่ง เจ้าหน้าที่ของเทศบาลตำบลยางชุม เข้ารับการฝึกอบรมกับ หน่วยงานอื่น แยกดังนี้ สำนักปลัด ตั้งไว้ 150,000 บาท</p> <ul style="list-style-type: none"> - เป็นไปตามระเบียบกระทรวงมหาดไทย ว่าด้วยค่าใช้จ่ายในการ ฝึกอบรมและการเข้ารับการฝึกอบรมของเจ้าหน้าที่ท้องถิ่น พ.ศ. 2557 	จำนวน	150,000 บาท

วันที่พิมพ์: 27/08/2025 12:52

หน้าที่ 14 /95

คำวัสดุ	รวม	568,000 บาท
วัสดุสำนักงาน	จำนวน	40,000 บาท
<p>เพื่อจ่ายเป็นคำวัสดุสำนักงาน เช่น กระดาษ ปากกา สิ่งพิมพ์ที่ได้จากการซื้อ ธงชาติ ฯลฯ</p> <p>สำนักปลัดตั้งไว้ 40,000 บาท</p> <p>- เป็นไปตามระเบียบกระทรวงมหาดไทย ว่าด้วยการเบิกค่าใช้จ่ายในการบริหารงานขององค์กรปกครองส่วนท้องถิ่น พ.ศ. 2562</p> <p>- หนังสือกรมส่งเสริมการปกครองท้องถิ่น ที่ มท 0808.2/ว 1095 ลงวันที่ 28 พฤษภาคม 2564</p>		
วัสดุไฟฟ้าและวิทยุ	จำนวน	7,000 บาท
<p>เพื่อจ่ายเป็นคำวัสดุไฟฟ้าและวิทยุ ที่ เช่น ไมโครโฟน ขาดัง ไมโครโฟน คอมไฟ โทรโข่ง ไมค์ลอยพร้อมเครื่องส่งสัญญาณ พิวส์ เทป ปลั๊กไฟฟ้า สวิตซ์ไฟฟ้า ฯลฯ (สำนักปลัด)</p> <p>- เป็นไปตามระเบียบกระทรวงมหาดไทย ว่าด้วยการเบิกค่าใช้จ่ายในการบริหารงานขององค์กรปกครองส่วนท้องถิ่น พ.ศ. 2562</p> <p>- หนังสือกรมส่งเสริมการปกครองท้องถิ่นที่ มท 0808.2/ว 1095 ลงวันที่ 28 พฤษภาคม 2564</p>		
วัสดุงานบ้านงานครัว	จำนวน	30,000 บาท
<p>เพื่อจ่ายเป็นคำวัสดุงานบ้านงานครัว เช่น หม้อ กระทะ กะละมัง ตะหลิว ผงซักฟอก สบู่ น้ำยาดับกลิ่น เชง ผ้าปูโต๊ะ ฯลฯ</p> <p>แยกตั้งนี้ สำนักปลัด ตั้งไว้ 30,000 บาท</p> <p>- เป็นไปตามระเบียบกระทรวงมหาดไทย ว่าด้วยการเบิกค่าใช้จ่ายในการบริหารงานขององค์กรปกครองส่วนท้องถิ่น พ.ศ. 2562</p> <p>- หนังสือกรมส่งเสริมการปกครองท้องถิ่น ที่ มท 0808.2/ว 1095 ลงวันที่ 28 พฤษภาคม 2564</p>		
วัสดุก่อสร้าง	จำนวน	10,000 บาท
<p>เพื่อจ่ายเป็นคำวัสดุก่อสร้าง เช่น ไม้ต่างๆ ค้อน น้ำมันทาไม้ คีม ชะแลง น้ำมันทาไม้ ทินเนอร์ สี ปูนซีเมนต์ ท่อน้ำและอุปกรณ์ประปา ท่อต่างๆ ท่อน้ำบาดาล ฯลฯ (สำนักปลัด)</p>		

<ul style="list-style-type: none"> - เป็นไปตามระเบียบกระทรวงมหาดไทย ว่าด้วยการเบิกค่าใช้จ่ายในการบริหารงานขององค์กรปกครองส่วนท้องถิ่น พ.ศ. 2562 		
<ul style="list-style-type: none"> - หนังสือกรมส่งเสริมการปกครองท้องถิ่น ที่ มท 0808.2/ว 1095 ลงวันที่ 28 พฤษภาคม 2564 		
<p>วัสดุยานพาหนะและขนส่ง</p>	จำนวน	60,000 บาท
<p>เพื่อจ่ายเป็นค่าวัสดุยานพาหนะและขนส่ง เช่น ไชควง ประแจ แม่แรง กุญแจปากตาย กุญแจเลื่อน คีมลื้อค ยางรถยนต์ น้ำมัน เบรก ฟิล์มกรองแสง น้ำกลั่น เบาะรถยนต์ เครื่องยนต์ (อะไหล่) ชุดเกียร์รถยนต์ เบรก ครัช พวงมาลัย หม้อน้ำ ฯลฯ แยกตั้งนี้ สำนักปลัด ตั้งไว้ 60,000 บาท</p>		
<ul style="list-style-type: none"> - เป็นไปตามระเบียบกระทรวงมหาดไทย ว่าด้วยการเบิกค่าใช้จ่ายในการบริหารงานขององค์กรปกครองส่วนท้องถิ่น พ.ศ. 2562 		
<ul style="list-style-type: none"> - หนังสือกรมส่งเสริมการปกครองท้องถิ่น ที่ มท 0808.2/ว 1095 ลงวันที่ 28 พฤษภาคม 2564 		
<p>วัสดุเชื้อเพลิงและหล่อลื่น</p>	จำนวน	350,000 บาท
<p>เพื่อจ่ายเป็นค่าวัสดุเชื้อเพลิงและหล่อลื่น เช่น แก๊สหุงต้ม น้ำมัน เชื้อเพลิง น้ำมันดีเซล น้ำมันก๊าด น้ำมันเบนซิน น้ำมันเตา น้ำมันจาระบี น้ำมันเครื่อง ถ่าน ก๊าซ น้ำมันเกียร์ น้ำมันหล่อลื่น ฯลฯ สำนักปลัด ตั้งไว้ 350,000 บาท</p>		
<ul style="list-style-type: none"> - เป็นไปตามระเบียบกระทรวงมหาดไทย ว่าด้วยการเบิกค่าใช้จ่ายในการบริหารงานขององค์กรปกครองส่วนท้องถิ่น พ.ศ. 2562 		
<ul style="list-style-type: none"> - หนังสือกรมส่งเสริมการปกครองท้องถิ่น ที่ มท 0808.2/ว 1095 ลงวันที่ 28 พฤษภาคม 2564 		
<p>วัสดุการเกษตร</p>	จำนวน	8,000 บาท
<p>เพื่อจ่ายเป็นค่าวัสดุการเกษตร เช่น เคียว สปริงเกอร์ จอบหมุน ผานไถกระทะ คราดซี่พรวนดินระหว่างแถว อวน กระชัง มีดตัดต้นไม้ ปุ๋ย ยาป้องกันและกำจัดศัตรูพืชและสัตว์ ฯลฯ</p>		
<ul style="list-style-type: none"> - เป็นไปตามระเบียบกระทรวงมหาดไทย ว่าด้วยการเบิกค่าใช้จ่ายในการบริหารงานขององค์กรปกครองส่วนท้องถิ่น พ.ศ. 2562 		
<ul style="list-style-type: none"> - หนังสือกรมส่งเสริมการปกครองท้องถิ่น ที่ มท 0808.2/ว 1095 ลงวันที่ 28 พฤษภาคม 2564 		

<p>วัสดุโฆษณาและเผยแพร่</p> <p>เพื่อจ่ายเป็นค่าวัสดุโฆษณาและเผยแพร่ เช่น ขาดั่งกล้อง ขาดั่งเขียนภาพ เลนส์ซูม ป้ายประชาสัมพันธ์ เมมโมรี่การ์ด เอกสารเผยแพร่ผลการดำเนินงาน ฯลฯ แยกดังนี้</p> <p>สำนักปลัด ตั้งไว้ 15,000 บาท</p> <ul style="list-style-type: none"> - เป็นไปตามระเบียบกระทรวงมหาดไทย ว่าด้วยการเบิกค่าใช้จ่ายในการบริหารงานขององค์กรปกครองส่วนท้องถิ่น พ.ศ. 2562 - หนังสือกรมส่งเสริมการปกครองท้องถิ่น ที่ มท 0808.2/ว 1095 ลงวันที่ 28 พฤษภาคม 2564 	จำนวน	15,000 บาท
<p>วัสดุคอมพิวเตอร์</p> <p>เพื่อจ่ายเป็นค่าวัสดุคอมพิวเตอร์ เช่น แผ่นหรือจานบันทึกข้อมูล อุปกรณ์บันทึกข้อมูล หัวพิมพ์หรือแถบพิมพ์สำหรับเครื่องพิมพ์คอมพิวเตอร์ แผงแป้นอักขระหรือแป้นพิมพ์ เม้าส์ ฯลฯ แยกดังนี้</p> <p>สำนักปลัด ตั้งไว้ 40,000 บาท</p> <ul style="list-style-type: none"> - เป็นไปตามระเบียบกระทรวงมหาดไทย ว่าด้วยการเบิกค่าใช้จ่ายในการบริหารงานขององค์กรปกครองส่วนท้องถิ่น พ.ศ. 2562 - หนังสือกรมส่งเสริมการปกครองท้องถิ่น ที่ มท 0808.2/ว 1095 ลงวันที่ 28 พฤษภาคม 2564 - เป็นไปตามเกณฑ์ราคากลางและคุณลักษณะพื้นฐานการจัดการหาอุปกรณ์และระบบคอมพิวเตอร์ ของกระทรวงดิจิทัลเพื่อเศรษฐกิจและสังคม 	จำนวน	40,000 บาท
<p>วัสดุสำรวจ</p> <p>เพื่อจ่ายเป็นค่าวัสดุสำรวจ เช่น บันไดออลูมิเนียม เครื่องมือตีสายโทรศัพท์ ฯลฯ (สำนักปลัด)</p> <ul style="list-style-type: none"> - เป็นไปตามระเบียบกระทรวงมหาดไทย ว่าด้วยการเบิกค่าใช้จ่ายในการบริหารงานขององค์กรปกครองส่วนท้องถิ่น พ.ศ. 2562 - หนังสือกรมส่งเสริมการปกครองท้องถิ่น ที่ มท 0808.2/ว 1095 ลงวันที่ 28 พฤษภาคม 2564 	จำนวน	8,000 บาท
ค่าสาธารณูปโภค	รวม	601,000 บาท
<p>ค่าไฟฟ้า</p> <p>เพื่อจ่ายเป็นค่าไฟฟ้า สำนักงาน หรือในที่สาธารณะ</p> <ul style="list-style-type: none"> - เป็นไปตามระเบียบกระทรวงมหาดไทย ว่าด้วยการเบิกค่าใช้จ่ายในการบริหารงานขององค์กรปกครองส่วนท้องถิ่น พ.ศ. 2562 	จำนวน	400,000 บาท

- หนังสือกรมส่งเสริมการปกครองท้องถิ่น ที่ มท 0808.2/ว 1095 ลงวันที่ 28 พฤษภาคม 2564			
ค่าน้ำประปา ค่าน้ำบาดาล		จำนวน	15,000 บาท
เพื่อจ่ายเป็นค่าน้ำประปา สำนักงาน หรือในที่สาธารณะ			
- เป็นไปตามระเบียบกระทรวงมหาดไทย ว่าด้วยการเบิกค่าใช้จ่ายในการบริหารงานขององค์กรปกครองส่วนท้องถิ่น พ.ศ. 2562			
- หนังสือกรมส่งเสริมการปกครองท้องถิ่น ที่ มท 0808.2/ว 1095 ลงวันที่ 28 พฤษภาคม 2564			
ค่าบริการโทรศัพท์		จำนวน	50,000 บาท
เพื่อจ่ายเป็นค่าบริการโทรศัพท์พื้นฐาน ของสำนักงาน ค่าบริการโทรศัพท์เคลื่อนที่ และค่าใช้จ่ายเพื่อให้ได้ใช้บริหารดังกล่าวและรวมถึงค่าใช้จ่ายที่เกิดขึ้นเกี่ยวกับการใช้บริการ แยกดังนี้			
สำนักปลัด ตั้งไว้ 50,000 บาท			
- เป็นไปตามระเบียบกระทรวงมหาดไทย ว่าด้วยการเบิกค่าใช้จ่ายในการบริหารงานขององค์กรปกครองส่วนท้องถิ่น พ.ศ. 2562			
- หนังสือกระทรวงมหาดไทย ที่ มท 0808.2/ว 7181 ลงวันที่ 27 กันยายน 2565			
- หนังสือกรมส่งเสริมการปกครองท้องถิ่น ที่ มท 0808.2/ว 1095 ลงวันที่ 28 พฤษภาคม 2564			
ค่าบริการสื่อสารและโทรคมนาคม		จำนวน	112,000 บาท
เพื่อจ่ายเป็นค่าบริการสื่อสารและโทรคมนาคม รวมถึงค่าใช้จ่ายเพื่อให้ได้มาซึ่งบริการสื่อสารและโทรคมนาคม เช่น ค่าใช้จ่ายเกี่ยวกับการใช้ระบบอินเทอร์เน็ต ค่าสมาชิก ค่าขอใช้หมายเลข ค่าเช่าเครื่องและอุปกรณ์ และค่าใช้จ่ายที่เกี่ยวข้องอื่นๆ รวมถึงอินเทอร์เน็ตการ์ดและค่าสื่อสารอื่นๆ เช่น ค่าเคเบิลทีวี เป็นต้น (สำนักปลัด)			
- เป็นไปตามระเบียบกระทรวงมหาดไทย ว่าด้วยการเบิกค่าใช้จ่ายในการบริหารงานขององค์กรปกครองส่วนท้องถิ่น พ.ศ. 2562			
- หนังสือกระทรวงมหาดไทย ที่ มท 0808.2/ว 7181 ลงวันที่ 27 กันยายน 2565			
- หนังสือกรมส่งเสริมการปกครองท้องถิ่น ที่ มท 0808.2/ว 1095 ลงวันที่ 28 พฤษภาคม 2564			

<p>ค่าเช่าพื้นที่เว็บไซต์ และค่าธรรมเนียมที่เกี่ยวข้อง</p> <p>เพื่อจ่ายเป็นค่าเช่าพื้นที่เว็บไซต์และค่าธรรมเนียมที่เกี่ยวข้องระบบ CLOUD , HOSTING ฯลฯ</p> <ul style="list-style-type: none"> - เป็นไปตามระเบียบกระทรวงมหาดไทย ว่าด้วยการเบิกค่าใช้จ่ายในการบริหารงานขององค์กรปกครองส่วนท้องถิ่น พ.ศ. 2562 - หนังสือกรมส่งเสริมการปกครองท้องถิ่น ที่ มท 0808.2/ว 1095 ลงวันที่ 28 พฤษภาคม 2564 - หนังสือกระทรวงมหาดไทย ที่ มท 0808.2/ว 1317 ลงวันที่ 28 มีนาคม 2566 - หนังสือกระทรวงมหาดไทย ที่ มท 0808.2/ว 184 ลงวันที่ 12 มกราคม 2567 	จำนวน 24,000 บาท
งบลงทุน	รวม 67,900 บาท
ค่าครุภัณฑ์	รวม 67,900 บาท
ครุภัณฑ์สำนักงาน	
<p>13. โต๊ะหมู่บูชา</p> <p>เพื่อจ่ายเป็นค่าจัดซื้อโต๊ะหมู่บูชา จำนวน 1 ชุด รายละเอียด ดังนี้</p> <ul style="list-style-type: none"> - ทำด้วยไม้ - มีโต๊ะหมู่บูชา 9 ตัว ความกว้างตัวละ 9 นิ้ว - มีฐานรองโต๊ะหมู่ - หนังสือกรมส่งเสริมการปกครองท้องถิ่น ที่ มท 0808.2/ว 1095 ลงวันที่ 28 พฤษภาคม 2564 - หนังสือกระทรวงมหาดไทย ที่ มท 0810.3/ว 6086 ลงวันที่ 19 สิงหาคม 2565 - เป็นไปตามระเบียบกระทรวงการคลังว่าด้วยการจัดซื้อจัดจ้างและการบริหารพัสดุภาครัฐ พ.ศ. 2560 - เป็นไปตามแผนพัฒนาท้องถิ่น (พ.ศ. 2566- 2570) เพิ่มเติมครั้งที่ 3 พ.ศ. 2567 หน้าที่ 33 ลำดับที่ 5 	จำนวน 9,000 บาท
<p>1. โต๊ะแอสตันเลส</p> <p>เพื่อจัดซื้อโต๊ะแอสตันเลส จำนวน 10 ตัวโดยมีคุณลักษณะดังนี้มีขนาดไม่น้อยกว่า กว้างxยาวxสูง 60X150x75 เซนติเมตร</p> <ul style="list-style-type: none"> - เป็นครุภัณฑ์ที่ไม่มีกำหนดไว้ในบัญชีราคามาตรฐานครุภัณฑ์ของหน่วยงานรัฐ 	จำนวน 32,000 บาท

- ตั้งงบประมาณรายจ่ายครุภัณฑ์ตามราคาท้องถิ่นเพื่อใช้ในการปฏิบัติงานของเจ้าหน้าที่และทดแทนพัสดุเก่าที่ชำรุด
- เป็นไปตามระเบียบกระทรวงการคลังว่าด้วยการจัดซื้อจัดจ้างและการบริหารพัสดุภาครัฐ พ.ศ. 2560
- เป็นไปตามแผนพัฒนาท้องถิ่น (พ.ศ. 2566- 2570) หน้าที่ 115 ลำดับที่ 7

4. เก้าอี้ปฏิบัติงาน ชนิดล้อหมุน

จำนวน 12,500 บาท

เพื่อจ่ายเป็นค่าจัดซื้อเก้าอี้สำนักงาน จำนวน 5 ตัว รายละเอียด ดังนี้

- พนักพิงสูงไม่น้อยกว่า 45 เซนติเมตร
- ขาพลาสติก 5 แฉก มีที่เท้าแขน 2 ข้าง มีล้อเลื่อน
- ที่นั่งและพนักพิงหุ้มหนังเทียม โยกเอนและหมุนได้รอบตัว
- เป็นครุภัณฑ์ที่ไม่มีกำหนดไว้ในบัญชีราคามาตรฐานครุภัณฑ์ของหน่วยงานรัฐ
- ตั้งงบประมาณรายจ่ายครุภัณฑ์ตามราคาท้องถิ่นเพื่อใช้ในการปฏิบัติงาน ของเจ้าหน้าที่และทดแทน พักุเก่าที่ชำรุด
- หนังสือกรมส่งเสริมการปกครองท้องถิ่น ที่ มท 0808.2/ว 1095

ลงวันที่ 28 พฤษภาคม 2564

- หนังสือกระทรวงมหาดไทย ที่ มท 0808.2/ว 1989

ลงวันที่ 22 มิถุนายน 2552

- หนังสือกระทรวงมหาดไทย ที่ มท 0810.3/ว 6086

ลงวันที่ 19 สิงหาคม 2565

- เป็นไปตามระเบียบกระทรวงการคลังว่าด้วยการจัดซื้อจัดจ้างและการบริหารพัสดุภาครัฐ พ.ศ. 2560
- เป็นไปตามแผนพัฒนาท้องถิ่น (พ.ศ. 2566- 2570) หน้าที่ 114 ลำดับที่ 2

9. พัดลมติดผนัง

จำนวน 14,400 บาท

เพื่อจ่ายเป็นค่าจัดซื้อพัดลมติดผนัง 18 นิ้ว 8 ตัว รายละเอียด ดังนี้

- 1) แบบพัดผนัง ขนาดใบพัด 18 นิ้ว
- 2) ปรับแรงลมได้ 3 ระดับ ด้วยเชือกดึง
- 3) สามารถปรับสายซ้าย – ขวา และหยุดสายได้ตามต้องการ
- 4) สามารถถอดตระแกรงออกมาทำความสะอาดได้
- 5) มีฉลากประสิทธิภาพ เบอร์ 5 ของการไฟฟ้าฝ่ายผลิตแห่งประเทศไทย

- เป็นครุภัณฑ์ที่ไม่มีกำหนดไว้ในบัญชีราคามาตรฐานครุภัณฑ์ของหน่วยงานรัฐ และหน่วยงานมีความจำเป็นต้องใช้พัดลมติดผนัง ที่มีคุณสมบัติเหมาะสมกับการใช้งานของหน่วยงาน จึงตั้งจ่ายตามราคาซื้อ - ขาย ในราคาท้องถิ่น
- ตั้งงบประมาณรายจ่ายครุภัณฑ์ตามราคาท้องถิ่นเพื่อใช้ในการปฏิบัติงานของผู้บริหารและทดแทนพัสดุเก่าที่ชำรุด
- หนังสือกรมส่งเสริมการปกครองท้องถิ่น ที่ มท 0808.2/ว 1095 ลงวันที่ 28 พฤษภาคม 2564
- เป็นไปตามระเบียบกระทรวงการคลังว่าด้วยการจัดซื้อจัดจ้างและการบริหารพัสดุภาครัฐ พ.ศ. 2560
- เป็นไปตามแผนพัฒนาท้องถิ่น (พ.ศ. 2566-2570) หน้าที่ 115

งบเงินอุดหนุน	รวม	20,000	บาท
เงินอุดหนุน	รวม	20,000	บาท
เงินอุดหนุนองค์กรปกครองส่วนท้องถิ่น			
1. โครงการศูนย์บริการร่วมในการช่วยเหลือประชาชนของอปท. อำเภอกุฉินชัย	จำนวน	20,000	บาท
เพื่อจ่ายเป็นเงินอุดหนุนให้องค์การบริหารส่วนตำบลขอนแก่นในการดำเนินงานตามโครงการศูนย์บริการร่วมในการให้ความช่วยเหลือประชาชนของ องค์กรปกครองส่วนท้องถิ่นในระดับอำเภอกุฉินชัย			
-เป็นไปตามระเบียบกระทรวงมหาดไทยว่าด้วยเงินอุดหนุนขององค์กรปกครองส่วนท้องถิ่น พ.ศ.2559 และแก้ไขเพิ่มเติม			
-เป็นไปตามหนังสือกระทรวงมหาดไทย ด่วนที่สุด ที่ มท 0808.2/ว4750 ลงวันที่ 14 สิงหาคม 2563			
-เป็นไปตามแผนพัฒนาท้องถิ่น (พ.ศ.2566-2570) หน้าที่ 91 ลำดับที่ 16			

วันที่พิมพ์ : 27/08/2025 12:52

หน้าที่ 21 /95

งบรายจ่ายอื่น	รวม	12,000	บาท
รายจ่ายอื่น	รวม	12,000	บาท
รายจ่ายอื่น	จำนวน	12,000	บาท
<p>การสำรวจและประเมินความพึงพอใจในการให้บริการของ องค์กรปกครองส่วนท้องถิ่น</p> <p>เพื่อจ่ายเป็นค่าใช้จ่ายเพื่อให้ได้มาซึ่งบริการ ค่าจ้างเหมาบริการ บุคคลภายนอกหรือเอกชน และมหาวิทยาลัยของรัฐที่มีความ เชี่ยวชาญในการจัดทำผลสำรวจและประเมิน ที่มีลักษณะการ จ้างทำเพื่อให้ได้มาซึ่งผลของการสำรวจประเมินความพึงพอใจ กับผู้รับบริการเป็นรูปเล่มรายงาน สำนักปลัด ตั้งไว้ 12,000 บาท</p> <ul style="list-style-type: none"> - เป็นไปตามระเบียบกระทรวงมหาดไทย ว่าด้วยการเบิก ค่าใช้จ่ายในการบริหารงานขององค์กรปกครองส่วนท้องถิ่น พ.ศ. 2562 - เป็นไปตามระเบียบกระทรวงมหาดไทย ว่าด้วยค่าใช้จ่าย ในการจัดทำประกันภัยทรัพย์สินขององค์กรปกครองส่วนท้องถิ่น พ.ศ. 2562 และแก้ไขเพิ่มเติม(ฉบับที่ 2) พ.ศ. 2563 - หนังสือกระทรวงมหาดไทย ที่ มท 0808.2/ว 4759 ลงวันที่ 19 สิงหาคม 2564 - หนังสือกระทรวงมหาดไทย ที่ มท 0808.2/ว 184 ลงวันที่ 12 มกราคม 2567 - หนังสือกระทรวงมหาดไทย ที่ มท 0808.2/ว 7302 ลงวันที่ 30 กันยายน 2565 			

วันที่พิมพ์ : 27/08/2025 12:52

หน้าที่ 22 /95

งานวางแผนสถิติและวิชาการ

รวม 746,740 บาท

งบบุคลากร

รวม 736,740 บาท

เงินเดือน (ฝ่ายประจำ)

รวม 736,740 บาท

เงินเดือนข้าราชการ หรือพนักงานส่วนท้องถิ่น

จำนวน 425,940 บาท

เพื่อตั้งจ่ายเงินเดือน ค่าตอบแทนรายเดือน เงินเพิ่มอื่นๆที่จ่ายควบกับเงินเดือน รวมถึงเงินเลื่อนขั้นเงินเดือนประจำปีให้แก่พนักงานเทศบาล จำนวน 1 อัตรา จำนวน 12 เดือน

-เป็นไปตามพระราชบัญญัติระเบียบบริหารงานบุคคลส่วนท้องถิ่น พ.ศ. 2542

-เป็นไปตามประกาศคณะกรรมการพนักงานเทศบาลจังหวัดอุดรธานี เรื่องหลักเกณฑ์ทั่วไปเกี่ยวกับเงินค่าตอบแทนนอกเหนือจากเงินเดือนของพนักงานเทศบาล พ.ศ.2564

-เป็นไปตามแผนอัตรากำลัง 3 ปี (พ.ศ. 2567-2569) ของเทศบาลตำบลยางชุม

ค่าตอบแทนพนักงานจ้าง

จำนวน 310,800 บาท

เพื่อจ่ายเป็นค่าตอบแทนให้แก่พนักงานจ้างตามภารกิจและพนักงานจ้างทั่วไป รวมถึงเงินปรับปรุงค่าตอบแทน แยกดังนี้
สำนักปลัดเทศบาล จำนวน 1 อัตรา จำนวน 12 เดือน ตั้งไว้ 310,800 บาท

- เป็นไปตามพระราชบัญญัติระเบียบบริหารงานบุคคลส่วนท้องถิ่น พ.ศ. 2542

- เป็นไปตามประกาศคณะกรรมการพนักงานเทศบาลจังหวัดอุดรธานี เรื่องหลักเกณฑ์ทั่วไปเกี่ยวกับพนักงานจ้าง (ฉบับที่ 4) ลงวันที่ 26 ตุลาคม 2558

- เป็นไปตามแผนอัตรากำลัง 3 ปี (พ.ศ. 2567-2569) ของเทศบาลตำบลยางชุม

วันที่พิมพ์ : 27/08/2025 12:52

หน้าที่ 23 /95

งบดำเนินงาน

รวม 10,000 บาท

ค่าใช้จ่าย

รวม 10,000 บาท

รายจ่ายเกี่ยวเนื่องกับการปฏิบัติราชการที่ไม่เข้าลักษณะรายจ่ายงบ
รายจ่ายอื่น ๆ

ประชาคมท้องถิ่น

จำนวน 10,000 บาท

เพื่อจ่ายเป็นค่าใช้จ่ายในการดำเนินโครงการประชาคมท้องถิ่น
เช่นค่ากระดาษ ค่าวัสดุ ค่าป้ายโครงการ ค่าน้ำดื่ม ค่าใช้จ่าย
อื่นๆ ฯลฯ

-เป็นไปตามระเบียบกระทรวงมหาดไทย ว่าด้วยการจัดทำ
แผนพัฒนาขององค์กรปกครองส่วนท้องถิ่น พ.ศ. 2548
และที่แก้ไขเพิ่มเติม

-เป็นไปตามระเบียบกระทรวงมหาดไทยว่าด้วยการเบิกค่าใช้จ่าย
ในการบริหารงานขององค์กรปกครองส่วนท้องถิ่น พ.ศ.2562

-เป็นไปตามแผนพัฒนาท้องถิ่น(พ.ศ.2566-2570) หน้าที่ 89
ลำดับที่ 1

งานบริหารงานคลัง

รวม 2,755,600 บาท

งบบุคลากร

รวม 1,960,900 บาท

เงินเดือน (ฝ่ายประจำ)

รวม 1,960,900 บาท

เงินเดือนข้าราชการ หรือพนักงานส่วนท้องถิ่น

จำนวน 945,080 บาท

เพื่อตั้งจ่ายเงินเดือน ค่าตอบแทนรายเดือน เงินเพิ่มอื่นๆที่จ่ายควบกับเงินเดือน รวมถึงเงินเลื่อนขั้นเงินเดือนประจำปีให้แก่พนักงานเทศบาล จำนวน 5 อัตรา จำนวน 12 เดือน

- เป็นไปตามพระราชบัญญัติระเบียบบริหารงานบุคคลส่วนท้องถิ่น พ.ศ. 2542

- เป็นไปตามประกาศคณะกรรมการพนักงานเทศบาลจังหวัดอุดรธานี เรื่องหลักเกณฑ์ทั่วไปเกี่ยวกับอัตราเงินเดือนและวิธีการจ่ายเงินเดือนและประโยชน์ตอบแทนอื่น (ฉบับที่ 6) ลงวันที่ 1 ธันวาคม 2564

- เป็นไปตามแผนอัตรากำลัง 3 ปี (พ.ศ. 2567-2569) ของเทศบาลตำบลยางชุม

เงินเพิ่มต่าง ๆ ของข้าราชการ หรือพนักงานส่วนท้องถิ่น

จำนวน 5,000 บาท

เพื่อตั้งจ่ายเป็นเงินเพิ่มต่างๆ ของพนักงาน เช่นค่าครองชีพ ชั่วโมง เงินเพิ่มตำแหน่งนิติกร (พ.ก.ต.) เงินค่าตอบแทนรายเดือน ตำแหน่งประเภทบริหารท้องถิ่น ระดับสูง ระดับกลาง ตำแหน่งประเภทอำนวยการท้องถิ่น ระดับสูง ระดับกลาง ประเภทวิชาการระดับเชี่ยวชาญ และระดับชำนาญการพิเศษ ประเภทวิชาการ ระดับชำนาญการพิเศษ ซึ่งไม่มีสิทธิรับเงินประจำตำแหน่ง เงินค่าตอบแทนพิเศษรายเดือน หรือเงินเพิ่มต่างๆ ที่เข้าลักษณะประเภทนี้ จำนวน 1 อัตรา จำนวน 12 เดือน

-เป็นไปตามพระราชบัญญัติระเบียบบริหารงานบุคคลส่วนท้องถิ่น พ.ศ. 2542

-เป็นไปตามประกาศคณะกรรมการพนักงานเทศบาลจังหวัดอุดรธานี เรื่องหลักเกณฑ์ทั่วไปเกี่ยวกับเงินค่าตอบแทนนอกเหนือจากเงินเดือนของพนักงานเทศบาล พ.ศ.2564

-เป็นไปตามแผนอัตรากำลัง 3 ปี(พ.ศ. 2567-2569) ของเทศบาลตำบลยางชุม

<p>เงินประจำตำแหน่ง</p> <p>เพื่อจ่ายเป็นเงินประจำตำแหน่งรายเดือนให้แก่พนักงานเทศบาลผู้มีสิทธิ กองคลังเทศบาลตำบลยางชุมจำนวน 1 อัตรา จำนวน 12 เดือน ตั้งไว้ 42,000 บาท</p> <ul style="list-style-type: none"> - เป็นไปตามพระราชบัญญัติระเบียบบริหารงานบุคคลส่วนท้องถิ่น พ.ศ. 2542 - เป็นไปตามประกาศคณะกรรมการพนักงานเทศบาลจังหวัดอุดรธานี เรื่องหลักเกณฑ์ทั่วไปเกี่ยวกับอัตราเงินเดือนและวิธีการจ่ายเงินเดือนและประโยชน์ตอบแทนอื่น (ฉบับที่ 7) ลงวันที่ 11 พฤษภาคม 2559 - เป็นไปตามแผนอัตรากำล้าง 3 ปี(พ.ศ. 2567-2569) ของเทศบาลตำบลยางชุม 	จำนวน	42,000 บาท
<p>ค่าตอบแทนพนักงานจ้าง</p> <p>เพื่อจ่ายเป็นค่าตอบแทนให้แก่พนักงานจ้างตามภารกิจและพนักงานจ้างทั่วไป รวมถึงเงินปรับปรุงค่าตอบแทน แยกดังนี้ จำนวน 6 อัตรา จำนวน 12 เดือน ตั้งไว้ 856,920 บาท</p> <ul style="list-style-type: none"> - เป็นไปตามพระราชบัญญัติระเบียบบริหารงานบุคคลส่วนท้องถิ่น พ.ศ. 2542 - เป็นไปตามประกาศคณะกรรมการพนักงานเทศบาลจังหวัดอุดรธานี เรื่องหลักเกณฑ์ทั่วไปเกี่ยวกับพนักงานจ้าง (ฉบับที่ 4) ลงวันที่ 26 ตุลาคม 2558 - เป็นไปตามแผนอัตรากำล้าง 3 ปี (พ.ศ. 2567-2569) ของเทศบาลตำบลยางชุม 	จำนวน	856,920 บาท
<p>เงินเพิ่มต่าง ๆ ของพนักงานจ้าง</p> <p>เพื่อจ่ายเป็นเงินเพิ่มการครองชีพชั่วคราวของพนักงานจ้าง แยกดังนี้ จำนวน 5 อัตรา จำนวน 12 เดือน ตั้งไว้ 111,900 บาท</p> <ul style="list-style-type: none"> - เป็นไปตามพระราชบัญญัติระเบียบบริหารงานบุคคลส่วนท้องถิ่น พ.ศ. 2542 - หนังสือกรมส่งเสริมการปกครองท้องถิ่น ด่วนที่สุด ที่ มท 0809.3/ว4464 ลงวันที่ 17 ตุลาคม 2567 - เป็นไปตามระเบียบกระทรวงการคลังว่าด้วยการเบิกจ่ายเงินการครองชีพชั่วคราวของข้าราชการและลูกจ้างประจำ - เป็นไปตามแผนอัตรากำล้าง 3 ปี (พ.ศ. 2567-2569) ของเทศบาลตำบลยางชุม 	จำนวน	111,900 บาท

วันที่พิมพ์ : 27/08/2025 12:52

หน้าที่ 26 /95

งบดำเนินงาน	รวม	794,700	บาท
ค่าตอบแทน	รวม	238,700	บาท
ค่าตอบแทนผู้ปฏิบัติราชการอันเป็นประโยชน์แก่องค์กรปกครองส่วนท้องถิ่น			
ค่าตอบแทนบุคคลหรือคณะกรรมการที่ได้รับแต่งตั้งตามกฎหมายว่าด้วยการจัดซื้อจัดจ้างและการบริหารพัสดุภาครัฐ เพื่อจ่ายเป็นค่าตอบแทนบุคคลหรือคณะกรรมการที่ได้รับแต่งตั้งตามกฎหมายว่าด้วยการจัดซื้อจัดจ้างและการบริหารพัสดุภาครัฐ ตามหลักเกณฑ์ที่กำหนด	จำนวน	100,000	บาท
- เป็นไปตามพระราชบัญญัติการจัดซื้อจัดจ้างและการบริหารพัสดุภาครัฐ พ.ศ. 2560			
- หนังสือกรมส่งเสริมการปกครองท้องถิ่น ด่วนที่สุด ที่ มท 0808.2/ว 2850 ลงวันที่ 12 กันยายน 2561 ประกอบหนังสือกระทรวงการคลัง ด่วนที่สุด ที่ กค 0406.5/ว 85 ลงวันที่ 6 กันยายน 2561			
ค่าตอบแทนการปฏิบัติงานนอกเวลาราชการ	จำนวน	20,000	บาท
เพื่อจ่ายเป็นเงินตอบแทนให้แก่เจ้าหน้าที่ท้องถิ่นที่ปฏิบัติงานนอกเวลาราชการในวันทำการหรือในวันหยุดราชการ โดยได้รับอนุมัติจากผู้บริหารท้องถิ่นก่อนการปฏิบัติงานนอกเวลาราชการ แยกดังนี้			
ตั้งไว้ 20,000 บาท			
-เป็นไปตามระเบียบกระทรวงมหาดไทยว่าด้วยการเบิกเงินจ่ายเงิน ค่าตอบแทนการปฏิบัติงานนอกเวลาราชการขององค์กรปกครองส่วนท้องถิ่น พ.ศ.2559			
ค่าเช่าบ้าน	จำนวน	72,000	บาท
เพื่อจ่ายเป็นเงินค่าเช่าบ้านให้แก่พนักงานเทศบาล ที่มีสิทธิได้รับตามอัตราที่ระเบียบฯ กำหนด			
-เป็นตามระเบียบกระทรวงมหาดไทยว่าด้วยการเบิกจ่าย ค่าเช่าบ้านของข้าราชการส่วนท้องถิ่น พ.ศ. 2548 และแก้ไขเพิ่มเติมถึง (ฉบับที่ 5) พ.ศ. 2565			
-หนังสือกระทรวงมหาดไทยที่ มท 0808.2/ว6079 ลงวันที่ 6 กุมภาพันธ์ พ.ศ. 2561			
-หนังสือกรมส่งเสริมการปกครองส่วนท้องถิ่น ที่ มท 0808.2/ว1003 ลงวันที่ 13 มีนาคม 2562			

เงินช่วยเหลือการศึกษาบุตร

เงินช่วยเหลือการศึกษาบุตรข้าราชการ/พนักงาน/ลูกจ้างประจำ	จำนวน	46,700 บาท
---	-------	------------

เพื่อจ่ายเป็นเงินช่วยเหลือการศึกษาบุตรให้แก่นายกองค์กรปกครองส่วนท้องถิ่น ข้าราชการ/พนักงานส่วนท้องถิ่น ลูกจ้างประจำ ผู้ได้รับบำนาญปกติ ที่มีสิทธิได้รับตามอัตราที่ระเบียบฯ กำหนด ดังนี้

กองคลังตั้งไว้ 46,700 บาท

- เป็นไปตามระเบียบกระทรวงมหาดไทย ว่าด้วยเงินสวัสดิการเกี่ยวกับการศึกษาบุตรขององค์กรปกครองส่วนท้องถิ่น พ.ศ. 2563

- เป็นไปตามหนังสือกรมบัญชีกลาง ด่วนที่สุด กค 0422.3/ว257 ลงวันที่ 28 มิถุนายน 2559 และหนังสือสั่งการที่เกี่ยวข้อง

ค่าใช้จ่าย

รวม 446,000 บาท

รายจ่ายเพื่อให้ได้มาซึ่งบริการ

รายจ่ายเพื่อให้ได้มาซึ่งบริการ	จำนวน	96,000 บาท
--------------------------------	-------	------------

รายจ่ายเพื่อให้ได้มาซึ่งบริการ เพื่อจ่ายเป็นค่าใช้จ่ายเพื่อให้ได้มาซึ่งบริการ เช่น ค่าถ่ายเอกสาร , ค่าเย็บหนังสือหรือเข้าปกหนังสือ , ค่าซึกฟอก , ค่ากำจัดขยะหรือ สิ่งปฏิกูล , ค่าระวางบรรทุก , ค่าเช่าทรัพย์สิน(ยกเว้นค่าเช่าบ้าน) , ค่าโฆษณาและเผยแพร่ประชาสัมพันธ์ , ค่าธรรมเนียมต่างๆ , ค่าเบี้ยประกัน , ค่าใช้จ่ายในการดำเนินคดีตามคำพิพากษา , ค่าจ้างเหมาบริการบุคคลภายนอก เช่น ค่าจ้างที่ปรึกษา ค่าจ้างออกแบบ ค่ารับรองแบบ ค่าจ้างทำระบบแผนที่ภาษี ค่าจ้างนายความ , ค่าจ้างผู้เชี่ยวชาญบัญชี , ค่าจ้างปรับปรุงโดเมน website ค่าตรวจวินิจฉัยโรค ค่าทำหมันสัตว์ , ค่าจ้างแรงงานราษฎรกรณีดำเนินการเอง , ค่าจ้างเหมาที่มีลักษณะการจ้างทำเพื่อให้ได้มาซึ่งป้ายประชาสัมพันธ์ ป้ายชื่อสำนักงาน หรือป้ายอื่นๆที่ไม่มีลักษณะเป็นสิ่งก่อสร้าง , ค่าติดตั้งไฟฟ้าเพื่อใช้ในอาคาร , ค่าติดตั้งประปาเพื่อใช้ในอาคาร , ค่าติดตั้งโทรศัพท์ ค่าใช้จ่ายต่างๆติดตั้งโทรศัพท์ ยกเว้นค่าเครื่องโทรศัพท์พกพาในและเครื่องโทรศัพท์ภายใน , ค่าติดตั้งเครื่องรับสัญญาณต่างๆ(ที่ไม่เข้าลักษณะที่ดินและสิ่งก่อสร้าง) แยกดังนี้

กองคลัง ตั้งไว้ 96,000 บาท

- เป็นไปตามระเบียบกระทรวงมหาดไทย ว่าด้วยการเบิกค่าใช้จ่ายในการบริหารงานขององค์กรปกครองส่วนท้องถิ่น พ.ศ. 2562
- เป็นไปตามระเบียบกระทรวงมหาดไทย ว่าด้วยค่าใช้จ่ายในการจัดทำประกันภัยทรัพย์สินขององค์กรปกครองส่วนท้องถิ่น พ.ศ. 2562 และแก้ไขเพิ่มเติม(ฉบับที่ 2) พ.ศ. 2563
- หนังสือกระทรวงมหาดไทย ที่ มท 0808.2/ว 4759 ลงวันที่ 19 สิงหาคม 2564
- หนังสือกระทรวงมหาดไทย ที่ มท 0808.2/ว 184 ลงวันที่ 12 มกราคม 2567
- หนังสือกระทรวงมหาดไทย ที่ มท 0808.2/ว 7302 ลงวันที่ 30 กันยายน 2565
- เป็นไปตามระเบียบกระทรวงมหาดไทยว่าด้วยการดูแลรักษาและคุ้มครองป้องกันที่ดินอันเป็นสาธารณสมบัติของแผ่นดินสำหรับพลเมืองใช้ร่วมกัน พ.ศ. 2553 ประกอบหนังสือกรมส่งเสริมการปกครองท้องถิ่น ที่ มท 0804.4/ว 1161 ลงวันที่ 5 มิถุนายน 2551

รายจ่ายเกี่ยวเนื่องกับการปฏิบัติราชการที่ไม่เข้าลักษณะรายจ่ายงบรายจ่ายอื่น ๆ

- | | |
|---|--------------------------------|
| <p>1. ค่าใช้จ่ายในการเดินทางไปราชการ</p> <p>เพื่อจ่ายเป็นค่าใช้จ่ายในการเดินทางไปราชการในราชอาณาจักรหรือการเดินทางไปราชการต่างประเทศชั่วคราว ให้แก่เจ้าหน้าที่ที่ได้รับอนุมัติให้เดินทางไปราชการ เช่น ค่าเบี้ยเลี้ยงเดินทาง ค่าพาหนะ ค่าเช่าที่พัก ฯลฯ แยกตั้งนี้กองคลัง ตั้งไว้ 20,000 บาท</p> <p>- เป็นไปตามระเบียบกระทรวงมหาดไทย ว่าด้วยค่าใช้จ่ายในการเดินทางไปราชการของเจ้าหน้าที่ท้องถิ่น พ.ศ. 2555 และแก้ไขเพิ่มเติมถึง(ฉบับที่ 4) พ.ศ. 2561</p> <p>- หนังสือกระทรวงมหาดไทย ที่ มท 0808.2/ ว 1797 ลงวันที่ 2 เมษายน 2561</p> <p>- หนังสือกรมส่งเสริมการปกครองท้องถิ่น ที่ มท 0808.2/ ว 388 ลงวันที่ 24 กุมภาพันธ์ 2564</p> | <p>จำนวน</p> <p>20,000 บาท</p> |
| <p>2. โครงการบริการประชาชนในการจัดเก็บภาษีเคลื่อนที่</p> <p>เพื่อจ่ายเป็นค่าใช้จ่ายในการดำเนินโครงการจัดเก็บภาษีเคลื่อนที่ เช่น ค่าป้ายโครงการ ค่าวัสดุและค่าอุปกรณ์ ค่าใช้จ่ายอื่นๆ ที่จำเป็น ฯลฯ</p> | <p>จำนวน</p> <p>10,000 บาท</p> |

-เป็นไปตามระเบียบกระทรวงมหาดไทยว่าด้วยวิธีการเบิก
ค่าใช้จ่ายในการจัดงาน การจัดกิจกรรมสาธารณะ การส่งเสริม
กีฬาขององค์กรปกครองส่วนท้องถิ่น พ.ศ.2564
เป็นตามแผนพัฒนาท้องถิ่น (พ.ศ. 2566-2570) หน้าที่ 90
ลำดับที่ 11

3. ค่าลงทะเบียนฝึกอบรม

จำนวน 20,000 บาท

เพื่อจ่ายเป็นค่าใช้จ่ายในการฝึกอบรมที่เทศบาลตำบลยางชุม
ไม่ได้เป็นหน่วยงานจัดฝึกอบรมเอง และมีความจำเป็นต้องส่ง
เจ้าหน้าที่ของเทศบาลตำบลยางชุม เข้ารับการฝึกอบรมกับ
หน่วยงานอื่น กองคลัง ตั้งไว้ 20,000 บาท

- เป็นไปตามระเบียบกระทรวงมหาดไทย ว่าด้วยค่าใช้จ่ายใน
การฝึกอบรมและการเข้ารับการฝึกอบรมของเจ้าหน้าที่ท้องถิ่น
พ.ศ. 2557

ค่าบำรุงรักษาและซ่อมแซม

จำนวน 300,000 บาท

เพื่อจ่ายเป็นค่าซ่อมแซมบำรุงรักษาทรัพย์สินเพื่อให้สามารถใช้
งานได้ตามปกติ แยกดังนี้

สำนักปลัด ตั้งไว้ 100,000 บาท

กองคลัง ตั้งไว้ 25,000 บาท

กองช่าง

(งานเคหะและชุมชน)

ตั้งไว้ 75,000 บาท

(งานพาณิชย์)

ตั้งไว้ 75,000 บาท

กองการศึกษา

ตั้งไว้ 25,000 บาท

- เป็นไปตามระเบียบกระทรวงมหาดไทย ว่าด้วยการเบิก
ค่าใช้จ่ายในการบริหารงานขององค์กรปกครองส่วนท้องถิ่น พ.ศ.
2562

- หนังสือกรมส่งเสริมการปกครองท้องถิ่น ด่วนที่สุด ที่ มท
0808.2/ว 1095 ลงวันที่ 28 พฤษภาคม 2564

- หนังสือกระทรวงมหาดไทย ด่วนที่สุด ที่ มท 0808.2/ว 6354
ลงวันที่ 14 มิถุนายน 2567

ค่าวัสดุ	รวม	80,000 บาท
วัสดุสำนักงาน	จำนวน	40,000 บาท
<p>เพื่อจ่ายเป็นค่าวัสดุสำนักงาน เช่น กระดาษ ปากกา สิ่งพิมพ์ที่ได้จากการซื้อ ธงชาติ ฯลฯ</p> <p>กองคลัง ตั้งไว้ 40,000 บาท</p> <p>- เป็นไปตามระเบียบกระทรวงมหาดไทย ว่าด้วยการเบิกค่าใช้จ่ายในการบริหารงานขององค์กรปกครองส่วนท้องถิ่น พ.ศ. 2562</p> <p>- หนังสือกรมส่งเสริมการปกครองท้องถิ่น ที่ มท 0808.2/ว 1095 ลงวันที่ 28 พฤษภาคม 2564</p>		
วัสดุคอมพิวเตอร์	จำนวน	40,000 บาท
<p>เพื่อจ่ายเป็นค่าวัสดุคอมพิวเตอร์ เช่น แผ่นหรือจานบันทึกข้อมูล อุปกรณ์บันทึกข้อมูล หัวพิมพ์หรือแถบพิมพ์สำหรับเครื่องพิมพ์คอมพิวเตอร์ แผงแป้นอักขระหรือแป้นพิมพ์</p> <p>เมาส์ ฯลฯ กองคลัง</p> <p>ตั้งไว้ 40,000 บาท</p> <p>- เป็นไปตามระเบียบกระทรวงมหาดไทย ว่าด้วยการเบิกค่าใช้จ่ายในการบริหารงานขององค์กรปกครองส่วนท้องถิ่น พ.ศ. 2562</p> <p>- หนังสือกรมส่งเสริมการปกครองท้องถิ่น ที่ มท 0808.2/ว 1095 ลงวันที่ 28 พฤษภาคม 2564</p> <p>- เป็นไปตามเกณฑ์ราคากลางและคุณลักษณะพื้นฐานการจัดการอุปกรณ์และระบบคอมพิวเตอร์ ของกระทรวงดิจิทัลเพื่อเศรษฐกิจและสังคม</p>		
ค่าสาธารณูปโภค	รวม	30,000 บาท
ค่าบริการไปรษณีย์	จำนวน	30,000 บาท
<p>เพื่อจ่ายเป็นค่าบริการไปรษณีย์ เช่น ค่าดวงตราไปรษณียากร ค่าเช่าตู้ไปรษณีย์ ค่าธรรมเนียมในการโอนเงินระบบบริหารการเงินการคลังภาครัฐ</p> <p>-เป็นไปตามระเบียบกระทรวงมหาดไทย ว่าด้วยการเบิกค่าใช้จ่ายในการบริหารงานขององค์กรปกครองส่วนท้องถิ่น พ.ศ. 2562</p> <p>-หนังสือกรมส่งเสริมการปกครองท้องถิ่น ที่ มท 0808.2/ว1095 ลงวันที่ 28 พฤษภาคม 2564</p>		

งานควบคุมภายในและการตรวจสอบภายใน	รวม	118,830	บาท
งบบุคลากร	รวม	88,830	บาท
เงินเดือน (ฝ่ายประจำ)	รวม	88,830	บาท
เงินเดือนข้าราชการ หรือพนักงานส่วนท้องถิ่น	จำนวน	88,830	บาท
<p> เพื่อตั้งจ่ายเงินเดือน ค่าตอบแทนรายเดือน เงินเพิ่มอื่นๆที่จ่ายควบกับเงินเดือน รวมถึงเงินเลื่อนขั้นเงินเดือนประจำปีให้แก่พนักงานเทศบาล จำนวน 1 อัตรา จำนวน 12 เดือน</p> <p> -เป็นไปตามพระราชบัญญัติระเบียบบริหารงานบุคคลส่วนท้องถิ่น พ.ศ. 2542</p> <p> -เป็นไปตามประกาศคณะกรรมการพนักงานเทศบาลจังหวัดอุดรธานี เรื่องหลักเกณฑ์ทั่วไปเกี่ยวกับเงินค่าตอบแทนนอกเหนือจากเงินเดือนของพนักงานเทศบาล พ.ศ.2564</p> <p> -เป็นไปตามแผนอัตรากำลัง 3 ปี(พ.ศ. 2567-2569) ของเทศบาลตำบลยางชุม</p>			
งบดำเนินงาน	รวม	30,000	บาท
ค่าตอบแทน	รวม	20,000	บาท
ค่าตอบแทนการปฏิบัติงานนอกเวลาราชการ	จำนวน	5,000	บาท
<p> เพื่อจ่ายเป็นเงินตอบแทนให้แก่เจ้าหน้าที่ท้องถิ่นที่ปฏิบัติงานนอกเวลาราชการในวันทำการหรือในวันหยุดราชการ โดยได้รับอนุมัติจากผู้บริหารท้องถิ่นก่อนการปฏิบัติงานนอกเวลาราชการ ดังนี้ ตั้งไว้ 5,000 บาท</p> <p> - เป็นไปตามระเบียบกระทรวงมหาดไทย ว่าด้วยการเบิกจ่ายเงินตอบแทนการปฏิบัติงานนอกเวลาราชการขององค์กรปกครองส่วนท้องถิ่น พ.ศ. 2559</p>			
ค่าเช่าบ้าน	จำนวน	10,000	บาท
<p> เพื่อจ่ายเป็นเงินค่าเช่าบ้านให้แก่ข้าราชการ/พนักงานส่วนท้องถิ่นที่มีสิทธิได้รับตามอัตราที่ระเบียบฯ กำหนด แยกดังนี้</p> <p> สำนักปลัด ตั้งไว้ 10,000 บาท</p> <p> - เป็นไปตามระเบียบกระทรวงมหาดไทย ว่าด้วยค่าเช่าบ้านของข้าราชการส่วนท้องถิ่น พ.ศ. 2548 และแก้ไขเพิ่มเติมถึง(ฉบับที่ 5) พ.ศ. 2565</p> <p> - หนังสือกระทรวงมหาดไทย ที่ มท 0808.2/ว 0679 ลงวันที่ 6 กุมภาพันธ์ 2561</p>			

เงินช่วยเหลือการศึกษาบุตร

เงินช่วยเหลือการศึกษาบุตรข้าราชการ/พนักงาน/ลูกจ้างประจำ จำนวน 5,000 บาท
 เพื่อจ่ายเป็นเงินช่วยเหลือการศึกษาบุตรให้แก่นายกองค์กร
 ปกครองส่วนท้องถิ่น ข้าราชการ/พนักงานส่วนท้องถิ่น
 ลูกจ้างประจำ ผู้ได้รับบำนาญปกติ ที่มีสิทธิได้รับตามอัตราที่
 ระเบียบฯ กำหนด แยกดังนี้
 สำนักปลัด ตั้งไว้ 5,000 บาท
 - เป็นไปตามระเบียบกระทรวงมหาดไทย ว่าด้วยเงินสวัสดิการ
 เกี่ยวกับการศึกษาบุตรขององค์กรปกครองส่วนท้องถิ่น
 พ.ศ. 2563

ค่าวัสดุ

รวม 10,000 บาท

วัสดุสำนักงาน

จำนวน 5,000 บาท

เพื่อจ่ายเป็นค่าวัสดุสำนักงาน เช่น กระดาษ ปากกา สิ่งพิมพ์ที่
 ได้จากการซื้อ ธงชาติ ฯลฯ
 สำนักปลัดตั้งไว้ 5,000 บาท
 - เป็นไปตามระเบียบกระทรวงมหาดไทย ว่าด้วยการเบิก
 ค่าใช้จ่ายในการบริหารงานขององค์กรปกครองส่วนท้องถิ่น พ.ศ.
 2562

วัสดุคอมพิวเตอร์

จำนวน 5,000 บาท

เพื่อจ่ายเป็นค่าวัสดุคอมพิวเตอร์ เช่น แผ่นหรือจานบันทึกข้อมูล
 อุปกรณ์บันทึกข้อมูล หัวพิมพ์หรือแถบพิมพ์สำหรับเครื่องพิมพ์
 คอมพิวเตอร์ แผงแป้นอักขระหรือแป้นพิมพ์ เม้าส์ ฯลฯ ตั้งไว้
 5,000 บาท
 - เป็นไปตามระเบียบกระทรวงมหาดไทย ว่าด้วยการเบิก
 ค่าใช้จ่ายในการบริหารงานขององค์กรปกครองส่วนท้องถิ่น พ.ศ.
 2562
 - หนังสือกรมส่งเสริมการปกครองท้องถิ่น ที่ มท 0808.2/ว
 1095 ลงวันที่ 28 พฤษภาคม 2564
 - เป็นไปตามเกณฑ์ราคากลางและคุณลักษณะพื้นฐานการจัดหา
 อุปกรณ์และระบบคอมพิวเตอร์ ของกระทรวงดิจิทัล

แผนงานการรักษาความสงบภายใน

งานป้องกันและบรรเทาสาธารณภัย	รวม	617,860 บาท
งบบุคลากร	รวม	475,860 บาท
เงินเดือน (ฝ่ายประจำ)	รวม	475,860 บาท
เงินเดือนข้าราชการ หรือพนักงานส่วนท้องถิ่น	จำนวน	343,860 บาท
<p> เพื่อตั้งจ่ายเงินเดือน ค่าตอบแทนรายเดือน เงินเพิ่มอื่นๆที่จ่ายควบกับเงินเดือน รวมถึงเงินเดือนขั้นเงินเดือนประจำปีให้แก่พนักงานเทศบาล จำนวน 1 อัตรา จำนวน 12 เดือน</p> <p> -เป็นไปตามพระราชบัญญัติระเบียบบริหารงานบุคคลส่วนท้องถิ่น พ.ศ. 2542</p> <p> -เป็นไปตามประกาศคณะกรรมการพนักงานเทศบาลจังหวัดอุดรธานี เรื่องหลักเกณฑ์ทั่วไปเกี่ยวกับเงินค่าตอบแทนนอกเหนือจากเงินเดือนของพนักงานเทศบาล พ.ศ.2564</p> <p> -เป็นไปตามแผนอัตรากำลัง 3 ปี(พ.ศ. 2567-2569) ของเทศบาลตำบลยางชุม</p>		
ค่าตอบแทนพนักงานจ้าง	จำนวน	108,000 บาท
<p> เพื่อจ่ายเป็นค่าตอบแทนให้แก่พนักงานจ้างตามภารกิจและพนักงานจ้างทั่วไป รวมถึงเงินปรับปรุงค่าตอบแทน แยกดังนี้</p> <p> สำนักปลัดเทศบาล จำนวน 1 อัตรา จำนวน 12 เดือน ตั้งไว้ 108,000 บาท</p> <p> - เป็นไปตามพระราชบัญญัติระเบียบบริหารงานบุคคลส่วนท้องถิ่น พ.ศ. 2542</p> <p> - เป็นไปตามประกาศคณะกรรมการพนักงานเทศบาลจังหวัดอุดรธานี เรื่องหลักเกณฑ์ทั่วไปเกี่ยวกับพนักงานจ้าง (ฉบับที่ 4) ลงวันที่ 26 ตุลาคม 2558</p> <p> - เป็นไปตามแผนอัตรากำลัง 3 ปี(พ.ศ. 2567-2569) ของเทศบาลตำบลยางชุม</p>		
เงินเพิ่มต่าง ๆ ของพนักงานจ้าง	จำนวน	24,000 บาท
<p> เพื่อจ่ายเป็นเงินเพิ่มการครองชีพชั่วคราวของพนักงานจ้าง แยกดังนี้สำนักปลัดเทศบาล จำนวน 1 อัตรา จำนวน 12 เดือน ตั้งไว้ 24,000 บาท</p> <p> - เป็นไปตามพระราชบัญญัติระเบียบบริหารงานบุคคลส่วนท้องถิ่น พ.ศ. 2542</p>		

- หนังสือกรมส่งเสริมการปกครองท้องถิ่น ด่วนที่สุด ที่ มท 0809.3/ว4464 ลงวันที่ 17 ตุลาคม 2567
- เป็นไปตามระเบียบกระทรวงการคลังว่าด้วยการเบิกจ่ายเงินเพิ่มการครองชีพชั่วคราวของข้าราชการและลูกจ้างประจำของส่วนราชการ (ฉบับที่6) พ.ศ. 2558
- เป็นไปตามแผนอัตรากำลัง 3 ปี (พ.ศ. 2567-2569) ของเทศบาลตำบลยางชุม

งบดำเนินงาน	รวม	142,000	บาท
ค่าตอบแทน	รวม	28,000	บาท
ค่าตอบแทนผู้ปฏิบัติราชการอันเป็นประโยชน์แก่องค์กรปกครองส่วนท้องถิ่น			
ค่าป่วยการอาสาสมัครป้องกันภัยฝ่ายพลเรือน	จำนวน	28,000	บาท
<p> เพื่อจ่ายเป็นค่าป่วยการชดเชยการทำงานหรือเวลาที่เสียไปให้แก่อาสาสมัครป้องกันภัยฝ่ายพลเรือน กรณีได้รับคำสั่งให้ปฏิบัติหน้าที่งานป้องกันและบรรเทาสาธารณภัยหรือการรักษาความสงบเรียบร้อยของประชาชนตามกฎหมาย</p> <ul style="list-style-type: none"> - เป็นไปตามระเบียบกระทรวงมหาดไทย ว่าด้วยการเบิกค่าใช้จ่ายให้แก่อาสาสมัครป้องกันภัยฝ่ายพลเรือนขององค์กรปกครองส่วนท้องถิ่น พ.ศ. 2560 - เป็นไปตามระเบียบคณะกรรมการป้องกันและบรรเทาสาธารณภัยแห่งชาติ ว่าด้วยค่าใช้จ่ายของอาสาสมัครในการป้องกันและบรรเทา สาธารณภัย พ.ศ. 2560 			
<ul style="list-style-type: none"> - หนังสือกรมส่งเสริมการปกครองท้องถิ่น ที่ มท 0810.4/ว 179 ลงวันที่ 29 มกราคม 2564 - หนังสือกรมส่งเสริมการปกครองท้องถิ่น ด่วนที่สุด ที่ มท 0810.4/ ว 179 ลงวันที่ 29 มกราคม 2564 - หนังสือกระทรวงมหาดไทย ด่วนมาก ที่ มท 0808.2/ว 7271 ลงวันที่ 26 ธันวาคม 2560 - หนังสือกรมส่งเสริมการปกครองท้องถิ่น ด่วนที่สุด ที่ มท 0808.2/ ว 1215 ลงวันที่ 18 มีนาคม 2567 			

ค่าใช้จ่าย**รวม****104,000 บาท**

รายจ่ายเกี่ยวเนื่องกับการปฏิบัติราชการที่ไม่เข้าลักษณะรายจ่ายบ
รายจ่ายอื่น ๆ

- | | | |
|---|-------|------------|
| <p>1. โครงการป้องกันและลดอุบัติเหตุทางถนนช่วงเทศกาลสำคัญ
เช่น เทศกาลวันปีใหม่ เทศกาลวันสงกรานต์ ฯลฯ
เพื่อจ่ายเป็นค่าใช้จ่ายในการดำเนินโครงการป้องกันและลด
อุบัติเหตุทางถนนช่วงเทศกาลสำคัญ เช่น ค่าป้ายโครงการ
ค่าอาหารว่างและเครื่องดื่ม ค่าใช้จ่ายอื่นๆ ฯลฯ</p> <p>-เป็นไปตามหนังสือกรมการปกครองท้องถิ่น ด่วนที่สุด ที่ มท
0804.5/ว1634 ลงวันที่ 22 กันยายน 2557</p> <p>-เป็นไปตามหนังสือกรมการปกครองท้องถิ่น ด่วนที่สุด ที่ มท
0810.4/ว694 ลงวันที่ 2 เมษายน 2564</p> <p>-เป็นไปตามหนังสือกรมการปกครองท้องถิ่น ด่วนที่สุด ที่ มท
0804.5/ว1634 ลงวันที่ 22 กันยายน 2557</p> <p>-เป็นไปตามหนังสือกรมการปกครองท้องถิ่น ด่วนที่สุด ที่ มท
0810.4/ว3048 ลงวันที่ 21 ธันวาคม 2564</p> <p>-เป็นไปตามแผนพัฒนาท้องถิ่น(พ.ศ. 2566-2570) หน้าที่ 34
ลำดับที่ 2</p> | จำนวน | 24,000 บาท |
|---|-------|------------|

2. โครงการช่วยเหลือประชาชน

จำนวน

20,000 บาท

- เพื่อจ่ายเป็นค่าใช้จ่ายช่วยเหลือประชาชนตามอำนาจหน้าที่ของ
องค์กรปกครองส่วนท้องถิ่น กรณีเี่ยวยาและฟื้นฟูหลังเกิดภัย
สาธารณภัย เช่น ค่าซ่อมแซมที่อยู่อาศัย ค่าจัดการศพผู้เสียชีวิต
ค่าช่วยเหลือด้านการเกษตร เป็นต้น
- เป็นไปตามระเบียบกระทรวงมหาดไทย ว่าด้วยค่าใช้จ่ายเพื่อ
ช่วยเหลือประชาชนตามอำนาจหน้าที่ขององค์กรปกครองส่วน
ท้องถิ่น พ.ศ. 2566
- หนังสือกระทรวงมหาดไทยด่วนที่สุด ที่ มท 0808.2/ว 5911
ลงวันที่ 5 กรกฎาคม 2566
- เป็นไปตามแผนพัฒนาท้องถิ่น(พ.ศ. 2566-2570) หน้าที่ 34
ลำดับที่ 6

ฝึกอบรมทบทวนชุดปฏิบัติการจิตอาสาภัยพิบัติ
 เพื่อจ่ายเป็นค่าใช้จ่ายในการดำเนินโครงการฝึกอบรมชุดปฏิบัติการ
 จิตอาสา ภัยพิบัติ ประจำเทศบาลตำบลยางชุม ฝึกทักษะและ
 ความสามารถปฏิบัติหน้าที่ในภาวะฉุกเฉินให้เป็นระบบ รวดเร็ว
 ทันต่อเหตุการณ์ เพื่อให้สามารถสนับสนุนโครงการจิตอาสา
 พระราชทาน 904 วปร.ในระดับพื้นที่ได้อย่างมีประสิทธิภาพ เช่น
 ค่าใช้จ่ายเกี่ยวกับการใช้และการตกแต่งสถานที่ฝึกอบรม ค่าวัสดุ
 เครื่องเขียน และอุปกรณ์ ค่ากระเป่าเอกสารสำหรับผู้เข้ารับการ
 ฝึกอบรม ค่าอาหารว่างและเครื่องดื่ม ค่าสมนาคุณวิทยากร
 ค่าอาหาร และค่าใช้จ่ายอื่นๆ ที่จำเป็น

- เป็นไปตามระเบียบกระทรวงมหาดไทย ว่าด้วยการฝึกอบรมและ
 การเข้ารับการฝึกอบรมของเจ้าหน้าที่ท้องถิ่น พ.ศ. 2557
- หนังสือกรมส่งเสริมการปกครองท้องถิ่น ด่วนที่สุด ที่ มท
 0808.2/ว 2793 ลงวันที่ 24 พฤศจิกายน 2564
- หนังสือกรมส่งเสริมการปกครองท้องถิ่น ด่วนที่สุด ที่ มท
 0808.2/ว 440 ลงวันที่ 13 กุมภาพันธ์ 2563
- เป็นไปตามแผนพัฒนาท้องถิ่น(พ.ศ. 2566-2570) หน้าที่ 34
 ลำดับที่ 5

จำนวน 20,000 บาท

ฝึกอบรมทบทวนอาสาสมัครป้องกันภัย ฝ่ายพลเรือน (อปพร.)
 เพื่อจ่ายเป็นค่าใช้จ่ายในการดำเนินโครงการฝึกอบรมทบทวน
 อาสาสมัครป้องกันภัยฝ่ายพลเรือน(อปพร.) เพื่อฝึกอบรมเชิง
 ปฏิบัติการทบทวนให้กับอาสาสมัครป้องกันภัยฝ่ายพลเรือน(อป
 พร.) เช่น ค่าใช้จ่ายเกี่ยวกับการใช้และการตกแต่งสถานที่
 ฝึกอบรม ค่าวัสดุ เครื่องเขียน และอุปกรณ์ ค่ากระเป่าหรือสิ่งที่
 ใช้บรรจุเอกสารสำหรับ ผู้เข้ารับการฝึกอบรม ค่าอาหารว่างและ
 เครื่องดื่ม ค่าสมนาคุณวิทยากร ค่าอาหาร และค่าใช้จ่ายอื่นๆที่
 จำเป็น

- เป็นไปตามระเบียบกระทรวงมหาดไทย ว่าด้วยค่าใช้จ่ายใน
 การฝึกอบรมและการเข้ารับการฝึกอบรมของเจ้าหน้าที่ท้องถิ่น
 พ.ศ. 2557
- เป็นไปตามระเบียบกระทรวงมหาดไทย ว่าด้วยค่าใช้จ่ายใน
 การฝึกอบรมและการเข้ารับการฝึกอบรมของเจ้าหน้าที่ท้องถิ่น
 พ.ศ. 2557

จำนวน 40,000 บาท

- เป็นไปตามระเบียบกระทรวงมหาดไทย ว่าด้วยกิจการอาสาสมัครป้องกันภัยฝ่ายพลเรือน พ.ศ. 2553 และแก้ไขเพิ่มเติม(ฉบับที่ 2) พ.ศ. 2565
- เป็นไปตามระเบียบกระทรวงมหาดไทย ว่าด้วยการเบิกจ่ายค่าวัสดุเครื่องแต่งกายของเจ้าหน้าที่ท้องถิ่น พ.ศ. 2560
- หนังสือกรมส่งเสริมการปกครองท้องถิ่น ที่ มท 0810.4/ว 179 ลงวันที่ 29 มกราคม 2564
- เป็นไปตามแผนพัฒนาท้องถิ่น(พ.ศ. 2566-2570) หน้าที่ 34 ลำดับที่ 1

<p>ค่าวัสดุ</p> <p>วัสดุเครื่องแต่งกาย</p> <p>เพื่อจ่ายเป็นค่าวัสดุเครื่องแต่งกาย เช่น เครื่องแบบ/ชุดปฏิบัติงาน เสื้อ กางเกง ถุงเท้า/ถุงมือ รองเท้า เสื้อสะท้อนแสง เสื้อชูชีพ ชุดดับเพลิง รวมถึงชนิดกันไฟ(ไม่รวมถึงออกซิเจน) วุฒิบัตร อปพร. บัตรประจำ อปพร.เข็มเครื่องหมาย อปพร. ชุดปฏิบัติหน้าที่อาสาสมัครป้องกันภัยฝ่ายพลเรือน ฯลฯ (สำนักปลัด)</p> <ul style="list-style-type: none"> - เป็นไปตามระเบียบกระทรวงมหาดไทย ว่าด้วยการเบิกค่าใช้จ่ายในการบริหารงานขององค์กรปกครองส่วนท้องถิ่น พ.ศ. 2562 - เป็นไปตามระเบียบกระทรวงมหาดไทย ว่าด้วยการเบิกค่าใช้จ่าย ค่าวัสดุเครื่องแต่งกายของเจ้าหน้าที่ท้องถิ่น พ.ศ. 2560 - หนังสือกระทรวงมหาดไทย ที่ มท 0808.2/ว 2061 ลงวันที่ 29 มีนาคม 2562 - หนังสือกรมส่งเสริมการปกครองท้องถิ่น ที่ มท 0808 2/ว 1095 ลงวันที่ 28 พฤษภาคม 2564 - เป็นไปตามระเบียบกระทรวงมหาดไทย ว่าด้วยกิจการอาสาสมัครป้องกันภัยฝ่ายพลเรือน พ.ศ. 2553 และแก้ไขเพิ่มเติม(ฉบับที่ 2) พ.ศ. 2565 - หนังสือกรมส่งเสริมการปกครองท้องถิ่น ที่ มท 0810.4/ว 179 ลงวันที่ 29 มกราคม 2564 - หนังสือกรมส่งเสริมการปกครองท้องถิ่น ด่วนที่สุด ที่ มท 0820.3/ว 3051 ลงวันที่ 21 ธันวาคม 2564 - หนังสือกรมส่งเสริมการปกครองท้องถิ่น ด่วนที่สุด ที่ มท 0820.3/ว 1218 ลงวันที่ 28 เมษายน 2565 	<p>รวม</p> <p>จำนวน</p>	<p>10,000 บาท</p> <p>10,000 บาท</p>
--	---------------------------------------	---

แผนงานการศึกษา

งานบริหารทั่วไปเกี่ยวกับการศึกษา	รวม	2,399,760	บาท
งบบุคลากร	รวม	1,869,960	บาท
เงินเดือน (ฝ่ายประจำ)	รวม	1,869,960	บาท
เงินเดือนข้าราชการ หรือพนักงานส่วนท้องถิ่น	จำนวน	1,108,140	บาท
<p>เพื่อตั้งจ่ายเงินเดือน ค่าตอบแทนรายเดือน เงินเพิ่มอื่นๆที่จ่ายควบกับเงินเดือน รวมถึงเงินเดือนขั้นเงินเดือนประจำปีให้แก่พนักงานเทศบาล จำนวน 4 อัตรา จำนวน 12 เดือน</p> <p>- เป็นไปตามพระราชบัญญัติระเบียบบริหารงานบุคคลส่วนท้องถิ่น พ.ศ. 2542</p> <p>- เป็นไปตามประกาศคณะกรรมการพนักงานเทศบาลจังหวัดอุดรธานี เรื่องหลักเกณฑ์ทั่วไปเกี่ยวกับอัตราเงินเดือนและวิธีการจ่ายเงินเดือนและประโยชน์ตอบแทนอื่น (ฉบับที่6) ลงวันที่ 1 มีนาคม 2564</p> <p>- เป็นไปตามแผนอัตรากำลัง 3 ปี (พ.ศ. 2567-2569) ของเทศบาลตำบลยางชุม</p>			
เงินประจำตำแหน่ง	จำนวน	60,000	บาท
<p>เพื่อจ่ายเป็นเงินประจำตำแหน่งรายเดือนให้แก่พนักงานเทศบาลผู้มีสิทธิ แยกดังนี้</p> <p>กองการศึกษา จำนวน 2 อัตรา จำนวน 12 เดือน ตั้งไว้ 60,000 บาท</p> <p>- เป็นไปตามพระราชบัญญัติระเบียบบริหารงานบุคคลส่วนท้องถิ่น พ.ศ. 2542</p> <p>- เป็นไปตามประกาศคณะกรรมการพนักงานเทศบาลจังหวัดอุดรธานี เรื่องหลักเกณฑ์ทั่วไปเกี่ยวกับอัตราเงินเดือนและวิธีการจ่ายเงินเดือนและประโยชน์ตอบแทนอื่น (ฉบับที่7) ลงวันที่ 11 พฤษภาคม 2559</p> <p>- เป็นไปตามแผนอัตรากำลัง 3 ปี (พ.ศ. 2567-2569) ของเทศบาลตำบลยางชุม</p>			

<p>ค่าจ้างลูกจ้างประจำ</p> <p>เพื่อจ่ายเป็นค่าจ้างลูกจ้างประจำ ดังนี้กองการศึกษา จำนวน 1 อัตรา จำนวน 12 เดือน ตั้งไว้ 359,400 บาท</p> <ul style="list-style-type: none"> - เป็นไปตามพระราชบัญญัติระเบียบบริหารงานบุคคลส่วนท้องถิ่น พ.ศ. 2542 - เป็นไปตามประกาศคณะกรรมการพนักงานเทศบาลจังหวัดอุดรธานี เรื่องหลักเกณฑ์ทั่วไปเกี่ยวกับอัตราค่าจ้างและการให้ลูกจ้างของเทศบาลได้รับค่าจ้าง (ฉบับที่5) พ.ศ. 2561 ลงวันที่ 10 พฤษภาคม 2561 - เป็นไปตามแผนอัตรากำลัง 3 ปี (พ.ศ. 2567-2569) ของเทศบาลตำบลยางชุม 	<p>จำนวน 359,400 บาท</p>
<p>ค่าตอบแทนพนักงานจ้าง</p> <p>เพื่อจ่ายเป็นค่าตอบแทนให้แก่พนักงานจ้างตามภารกิจและพนักงานจ้างทั่วไป รวมถึงเงินปรับปรุงค่าตอบแทน แยกดังนี้ กองการศึกษา จำนวน 2 อัตรา จำนวน 12 เดือน ตั้งไว้ 278,520 บาท</p> <ul style="list-style-type: none"> - เป็นไปตามพระราชบัญญัติระเบียบบริหารงานบุคคลส่วนท้องถิ่น พ.ศ. 2542 - เป็นไปตามประกาศคณะกรรมการพนักงานเทศบาลจังหวัดอุดรธานี เรื่องหลักเกณฑ์ทั่วไปเกี่ยวกับพนักงานจ้าง(ฉบับที่ 4) ลงวันที่ 26 ตุลาคม 2558 - เป็นไปตามแผนอัตรากำลัง 3 ปี (พ.ศ. 2567-2569) ของเทศบาลตำบลยางชุม 	<p>จำนวน 278,520 บาท</p>
<p>เงินเพิ่มต่าง ๆ ของพนักงานจ้าง</p> <p>เพื่อจ่ายเป็นเงินเพิ่มการครองชีพชั่วคราวของพนักงานจ้าง แยกดังนี้ กองการศึกษา จำนวน 2 อัตรา จำนวน 12 เดือน ตั้งไว้ 63,900 บาท</p> <ul style="list-style-type: none"> - เป็นไปตามพระราชบัญญัติระเบียบบริหารงานบุคคลส่วนท้องถิ่น พ.ศ. 2542 - หนังสือกรมส่งเสริมการปกครองท้องถิ่น ด่วนที่สุด ที่ มท 0809.3/ว4464 ลงวันที่ 17 ตุลาคม 2567 - เป็นไปตามระเบียบกระทรวงการคลังว่าด้วยการเบิกจ่ายเงินการครองชีพชั่วคราวของข้าราชการและลูกจ้างประจำ - เป็นไปตามแผนอัตรากำลัง 3 ปี(พ.ศ. 2567-2569) ของเทศบาลตำบลยางชุม 	<p>จำนวน 63,900 บาท</p>

วันที่พิมพ์: 27/08/2025 12:52

หน้าที่ 40 /95

งบดำเนินงาน	รวม	504,000	บาท
ค่าตอบแทน	รวม	87,000	บาท
ค่าตอบแทนการปฏิบัติงานนอกเวลาราชการ	จำนวน	5,000	บาท
<p>เพื่อจ่ายเป็นค่าตอบแทนให้แก่พนักงานเทศบาล ลูกจ้างประจำ และพนักงานจ้างเทศบาล โดยได้รับจากผู้บริหารท้องถิ่นก่อนการปฏิบัติงานนอกเวลาราชการ</p> <p>-เป็นตามระเบียบกระทรวงมหาดไทยว่าด้วยการเบิกจ่ายค่าตอบแทนการปฏิบัติงานนอกเวลาราชการขององค์กรปกครองส่วนท้องถิ่น พ.ศ. 2559</p>			
ค่าเช่าบ้าน	จำนวน	72,000	บาท
<p>เพื่อจ่ายเป็นเงินค่าเช่าบ้านให้แก่พนักงานเทศบาล ที่มีสิทธิได้รับตามอัตราที่ระเบียบฯ กำหนด</p> <p>-เป็นตามระเบียบกระทรวงมหาดไทยว่าด้วยการเบิกจ่าย ค่าเช่าบ้านของข้าราชการส่วนท้องถิ่น พ.ศ. 2548 และแก้ไขเพิ่มเติมถึง (ฉบับที่ 5) พ.ศ. 2565</p> <p>-หนังสือกระทรวงมหาดไทยที่ มท 0808.2/ว6079 ลงวันที่ 6 กุมภาพันธ์ พ.ศ. 2561</p> <p>-หนังสือกรมส่งเสริมปกครองส่วนท้องถิ่น ที่ มท 0808.2/ว1003 ลงวันที่ 13 มีนาคม 2562</p>			
เงินช่วยเหลือการศึกษาบุตร	จำนวน	10,000	บาท
<p>เงินช่วยเหลือการศึกษาบุตรข้าราชการ/พนักงาน/ลูกจ้างประจำ เพื่อจ่ายเป็นเงินช่วยเหลือการศึกษาบุตรให้แก่นายกองค์กรปกครองส่วนท้องถิ่น ข้าราชการ/พนักงานส่วนท้องถิ่น ลูกจ้างประจำ ผู้ได้รับบำนาญปกติ ที่มีสิทธิได้รับตามอัตราที่ระเบียบฯ กำหนด กองการศึกษา ตั้งไว้ 10,000 บาท</p> <p>- เป็นไปตามระเบียบกระทรวงมหาดไทย ว่าด้วยเงินสวัสดิการเกี่ยวกับการศึกษาบุตรขององค์กรปกครองส่วนท้องถิ่น พ.ศ. 2563</p> <p>- เป็นไปตามหนังสือกรมบัญชีกลาง ด่วนที่สุด กค 0422.3/ว257 ลงวันที่ 28 มิถุนายน 2559 และหนังสือสั่งการที่เกี่ยวข้อง</p>			

ค่าใช้จ่าย**รวม 280,000 บาท**

รายจ่ายเพื่อให้ได้มาซึ่งบริการ

รายจ่ายเพื่อให้ได้มาซึ่งบริการ

จำนวน 200,000 บาท

เพื่อจ่ายเป็นค่าใช้จ่ายเพื่อให้ได้มาซึ่งบริการ เช่น ค่าถ่ายเอกสาร ,ค่าเย็บหนังสือหรือเข้าปกหนังสือ, ค่าซั๊กฟอก, ค่ากำจัดขยะ หรือ สิ่งปฏิภูล, ค่าระวางบรรทุก, ค่าเช่าทรัพย์สิน(ยกเว้นค่าเช่าบ้าน), ค่าโฆษณาและเผยแพร่ประชาสัมพันธ์, ค่าธรรมเนียมต่างๆ, ค่าเบี้ยประกัน , ค่าใช้จ่ายในการดำเนินคดีตามคำพิพากษา , ค่าจ้างเหมาบริการบุคคลภายนอก เช่น ค่าจ้างที่ปรึกษา ค่าจ้างออกแบบ ค่ารับรองแบบ ค่าจ้างทำระบบแผนที่ภาษี ค่าจ้างทนายความ , ค่าจ้างผู้เชี่ยวชาญบัญชี , ค่าจ้างปรับปรุงโดเมน website ค่าตรวจวินิจฉัยโรค ค่าทำหมันสัตว์ , ค่าจ้างแรงงานราษฎรกรณีดำเนินการเอง , ค่าจ้างเหมาที่มีลักษณะการจ้างทำเพื่อให้ได้มาซึ่งป้ายประชาสัมพันธ์ ป้ายชื่อสำนักงาน หรือป้ายอื่นๆที่ไม่มีลักษณะเป็นสิ่งก่อสร้าง , ค่าติดตั้งไฟฟ้าเพื่อใช้ในอาคาร , ค่าติดตั้งประปาเพื่อใช้ในอาคาร , ค่าติดตั้งโทรศัพท์ ค่าใช้จ่ายต่างๆติดตั้งโทรศัพท์ ยกเว้นค่าเครื่องโทรศัพท์พวงภายในและเครื่องโทรศัพท์ภายใน , ค่าติดตั้งเครื่องรับสัญญาณต่างๆ(ที่ไม่เข้าลักษณะที่ดินและสิ่งก่อสร้าง) แยกตั้งนี้ กองการศึกษาตั้งไว้ 200,000 บาท

- เป็นไปตามระเบียบกระทรวงมหาดไทย ว่าด้วยการเบิกค่าใช้จ่ายในการบริหารงานขององค์กรปกครองส่วนท้องถิ่น พ.ศ. 2562
- เป็นไปตามระเบียบกระทรวงมหาดไทย ว่าด้วยค่าใช้จ่ายในการจัดทำประกันภัยทรัพย์สินขององค์กรปกครองส่วนท้องถิ่น พ.ศ. 2562 และแก้ไขเพิ่มเติม(ฉบับที่ 2) พ.ศ. 2563
- หนังสือกระทรวงมหาดไทย ที่ มท 0808.2/ว 4759 ลงวันที่ 19 สิงหาคม 2564
- หนังสือกระทรวงมหาดไทย ที่ มท 0808.2/ว 184 ลงวันที่ 12 มกราคม 2567
- หนังสือกระทรวงมหาดไทย ที่ มท 0808.2/ว 7302 ลงวันที่ 30 กันยายน 2565

- เป็นไปตามระเบียบกระทรวงมหาดไทยว่าด้วยการดูแลรักษา และคุ้มครองป้องกันที่ดินอันเป็นสาธารณสมบัติของแผ่นดิน สำหรับพลเมืองใช้ร่วมกัน พ.ศ. 2553 ประกอบหนังสือกรม ส่งเสริมการปกครองท้องถิ่น ที่ มท 0804.4/ว 1161 ลงวันที่ 5 มิถุนายน 2551

รายการเกี่ยวเนื่องกับการปฏิบัติราชการที่ไม่เข้าลักษณะรายจ่ายบ
รายจ่ายอื่น ๆ

- | | |
|---|--------------------------------|
| <p>1. ค่าใช้จ่ายในการเดินทางไปราชการ
เพื่อจ่ายเป็นค่าใช้จ่ายในการเดินทางไปราชการในราชอาณาจักร หรือการเดินทางไปราชการต่างประเทศชั่วคราว ให้แก่เจ้าหน้าที่ที่ได้รับอนุมัติให้เดินทางไปราชการ เช่น ค่าเบี้ยเลี้ยงเดินทาง
ค่าพาหนะ ค่าเช่าที่พัก ฯลฯ แยกตั้งน้กองการศึกษา ตั้งไว้
15,000 บาท</p> <p>- เป็นไปตามระเบียบกระทรวงมหาดไทย ว่าด้วยค่าใช้จ่ายในการเดินทางไปราชการของเจ้าหน้าที่ท้องถิ่น พ.ศ. 2555 และแก้ไขเพิ่มเติมถึง (ฉบับที่ 4) พ.ศ. 2561</p> <p>- หนังสือกระทรวงมหาดไทย ที่ มท 0808.2/ ว 1797 ลงวันที่ 2 เมษายน 2561</p> <p>- หนังสือกรมส่งเสริมการปกครองท้องถิ่น ที่ มท 0808.2/ ว 388 ลงวันที่ 24 กุมภาพันธ์ 2564</p> | <p>จำนวน</p> <p>15,000 บาท</p> |
| <p>2. โครงการจัดกิจกรรมวันสำคัญต่างๆ
เพื่อจ่ายเป็นค่าใช้จ่ายในการดำเนินการจัดกิจกรรมวันสำคัญต่างๆ เช่นวันแม่แห่งชาติ วันพ่อแห่งชาติ ฯลฯ</p> <p>-เป็นไปตามระเบียบกระทรวงมหาดไทยว่าด้วยวิธีการเบิกค่าใช้จ่ายในการจัดงาน การจัดกิจกรรมสาธารณะ การส่งเสริมกีฬาขององค์กรปกครองส่วนท้องถิ่น พ.ศ.2564</p> <p>เป็นตามแผนพัฒนาท้องถิ่น (พ.ศ. 2566-2570) หน้าที่ 35 ลำดับที่ 7</p> | <p>จำนวน</p> <p>15,000 บาท</p> |

<p>3. โครงการฝึกอบรมพัฒนาบุคลากร เพื่อจ่ายเป็นค่าใช้จ่ายในการฝึกอบรมพัฒนาบุคลากร เช่น ค่า วิทยากร ค่าป้ายโครงการ ค่าอาหารว่างและเครื่องดื่ม ค่าใช้จ่ายอื่นๆ ฯลฯ</p> <p>-เป็นไปตามระเบียบกระทรวงมหาดไทย ว่าด้วยค่าใช้จ่ายในการ ฝึกอบรมและการเข้ารับการฝึกอบรมของเจ้าหน้าที่ท้องถิ่น พ.ศ. 2557</p> <p>-เป็นไปตามแผนพัฒนาท้องถิ่น (พ.ศ. 2566-2570) หน้าที่ 93 ลำดับที่ 1</p>	จำนวน	20,000 บาท
<p>4. ค่าลงทะเบียนฝึกอบรม เพื่อจ่ายเป็นค่าใช้จ่ายในการฝึกอบรมที่เทศบาลตำบลยางชุม ไม่ได้เป็นหน่วยงานจัดฝึกอบรมเอง และมีความจำเป็นต้องส่ง เจ้าหน้าที่ของเทศบาลตำบลยางชุม เข้ารับการฝึกอบรมกับ หน่วยงานอื่น แยกดังนี้</p> <p>กองการศึกษา ตั้งไว้ 30,000 บาท</p> <p>- เป็นไปตามระเบียบกระทรวงมหาดไทย ว่าด้วยค่าใช้จ่ายใน การฝึกอบรมและการเข้ารับการฝึกอบรมของเจ้าหน้าที่ท้องถิ่น พ.ศ. 2557</p>	จำนวน	30,000 บาท
ค่าวัสดุ	รวม	40,000 บาท
วัสดุสำนักงาน	จำนวน	20,000 บาท
<p>เพื่อจ่ายเป็นค่าวัสดุสำนักงาน เช่น กระดาษ ปากกา สิ่งพิมพ์ที่ ได้จากการซื้อ ธงชาติ ฯลฯ</p> <p>กองการศึกษา ตั้งไว้ 20,000 บาท</p> <p>- เป็นไปตามระเบียบกระทรวงมหาดไทย ว่าด้วยการเบิก ค่าใช้จ่ายในการบริหารงานขององค์กรปกครองส่วนท้องถิ่น พ.ศ. 2562</p> <p>- หนังสือกรมส่งเสริมการปกครองท้องถิ่น ที่ มท 0808.2/ ว 1095 ลงวันที่ 28 พฤษภาคม 2564</p>		

<p>วัสดุคอมพิวเตอร์</p> <p>เพื่อจ่ายเป็นค่าวัสดุคอมพิวเตอร์ เช่น แผ่นหรือจานบันทึกข้อมูล อุปกรณ์บันทึกข้อมูล หัวพิมพ์หรือแถบพิมพ์สำหรับเครื่องพิมพ์คอมพิวเตอร์ แผงแป้นอักขระหรือแป้นพิมพ์ เมาส์ ฯลฯ กองการศึกษา</p> <p>ตั้งไว้ 20,000 บาท</p> <ul style="list-style-type: none"> - เป็นไปตามระเบียบกระทรวงมหาดไทย ว่าด้วยการเบิกค่าใช้จ่ายในการบริหารงานขององค์กรปกครองส่วนท้องถิ่น พ.ศ. 2562 - หนังสือกรมส่งเสริมการปกครองท้องถิ่น ที่ มท 0808.2/ว 1095 ลงวันที่ 28 พฤษภาคม 2564 - เป็นไปตามเกณฑ์ราคากลางและคุณลักษณะพื้นฐานการจัดการหาอุปกรณ์และระบบคอมพิวเตอร์ ของกระทรวงดิจิทัลเพื่อเศรษฐกิจและสังคม 	<p>จำนวน</p> <p>20,000 บาท</p>
<p>ค่าสาธารณูปโภค</p> <p>ค่าไฟฟ้า</p> <p>เพื่อจ่ายเป็นค่าไฟฟ้า ศูนย์พัฒนาเด็กเล็ก จำนวน 5 ศูนย์ หรือในที่สาธารณะ</p> <ul style="list-style-type: none"> - เป็นไปตามระเบียบกระทรวงมหาดไทย ว่าด้วยการเบิกค่าใช้จ่ายในการบริหารงานขององค์กรปกครองส่วนท้องถิ่น พ.ศ. 2562 - หนังสือกรมส่งเสริมการปกครองท้องถิ่น ที่ มท 0808.2/ว 1095 ลงวันที่ 28 พฤษภาคม 2564 	<p>รวม</p> <p>จำนวน</p> <p>97,000 บาท</p> <p>50,000 บาท</p>
<p>ค่าน้ำประปา ค่าน้ำบาดาล</p> <p>เพื่อจ่ายเป็นค่าน้ำประปาบาดาลศูนย์พัฒนาเด็กเล็ก จำนวน 5 ศูนย์ หรือในที่สาธารณะ</p> <ul style="list-style-type: none"> - เป็นไปตามระเบียบกระทรวงมหาดไทย ว่าด้วยการเบิกค่าใช้จ่ายในการบริหารงานขององค์กรปกครองส่วนท้องถิ่น พ.ศ. 2562 - หนังสือกรมส่งเสริมการปกครองท้องถิ่น ที่ มท 0808.2/ว 1095 ลงวันที่ 28 พฤษภาคม 2564 	<p>จำนวน</p> <p>5,000 บาท</p>

ค่าบริการสื่อสารและโทรคมนาคม	จำนวน	42,000 บาท
<p>เพื่อจ่ายเป็นค่าบริการสื่อสารและโทรคมนาคม รวมถึงค่าใช้จ่าย เพื่อให้ได้มาซึ่งบริการสื่อสารและโทรคมนาคม เช่น ค่าใช้จ่าย เกี่ยวกับการใช้ระบบอินเทอร์เน็ต ค่าสมาชิก ค่าขอใช้หมายเลข ค่าเช่าเครื่องและอุปกรณ์ และค่าใช้จ่ายที่เกี่ยวข้องอื่นๆ รวมถึง อินเทอร์เน็ตการ์ดและค่าสื่อสารอื่นๆ เช่น ค่าเคเบิลทีวี เป็นต้น (กองการศึกษา)</p>		
<ul style="list-style-type: none"> - เป็นไปตามระเบียบกระทรวงมหาดไทย ว่าด้วยการเบิกค่าใช้จ่าย ในการบริหารงานขององค์กรปกครองส่วนท้องถิ่น พ.ศ. 2562 - หนังสือกระทรวงมหาดไทย ที่ มท 0808.2/ว 7181 ลงวันที่ 27 กันยายน 2565 - หนังสือกรมส่งเสริมการปกครองท้องถิ่น ที่ มท 0808.2/ว 1095 ลงวันที่ 28 พฤษภาคม 2564 		
งบลงทุน	รวม	25,800 บาท
ค่าครุภัณฑ์	รวม	25,800 บาท
ครุภัณฑ์สำนักงาน		
<p>1. โต๊ะทำงานชนิดเหล็กพร้อมกระจก และเก้าอี้ทหมุน เพื่อจ่ายเป็นค่าจัดซื้อโต๊ะทำงาน จำนวน 2 ชุด พร้อมเก้าอี้ ปฏิบัติงาน รายละเอียด ดังนี้</p> <ul style="list-style-type: none"> - ขนาดไม่น้อยกว่าขนาด 120 x ลึก 60 x สูง 75 ซม. - มีลิ้นชัก - เก้าอี้ปฏิบัติงาน ชนิดล้อหมุน มีพนักพิงพร้อมที่วางพักแขนสองข้างสามารถปรับเอนและปรับสูงต่ำได้ - เป็นครุภัณฑ์ที่ไม่มีกำหนดไว้ในบัญชีราคามาตรฐานครุภัณฑ์ของหน่วยงานรัฐ - ตั้งงบประมาณรายจ่ายครุภัณฑ์ตามราคาท้องถิ่นเพื่อใช้ในการปฏิบัติงานของเจ้าหน้าที่ - เป็นไปตามหนังสือกรมส่งเสริมการปกครองท้องถิ่น ที่ มท 0808.2/ว1095 ลงวันที่ 28 พฤษภาคม 2564 - หนังสือกระทรวงมหาดไทย ที่ มท 0808.2/ว 1989 ลงวันที่ 22 มิถุนายน 2552 - หนังสือกระทรวงมหาดไทย ที่ มท 0810.3/ว 6086 ลงวันที่ 19 สิงหาคม 2565 - เป็นไปตามระเบียบกระทรวงการคลังว่าด้วยการจัดซื้อจัดจ้าง และการบริหารพัสดุ ภาครัฐ พ.ศ. 2560 	จำนวน	14,000 บาท

- เป็นไปตามแผนพัฒนาท้องถิ่น (พ.ศ. 2566- 2570) หน้าที่ 121 ลำดับที่ 47

- | | |
|---|-------------------------|
| <p>2. ตู้เหล็ก แบบ 2 บาน
เพื่อจ่ายเป็นค่าจัดซื้อเครื่องตู้เหล็ก แบบ 2 บาน จำนวน 2 หลัง
ซึ่งมีคุณลักษณะพื้นฐาน ดังนี้</p> <p>1) มีมือจับชนิดบิด</p> <p>2) มีแผ่นชั้นปรับระดับ 3 ชั้น</p> <p>3) คุณสมบัติตามมาตรฐานผลิตภัณฑ์อุตสาหกรรม (มอก.)</p> | <p>จำนวน 11,800 บาท</p> |
|---|-------------------------|
- เป็นไปตามบัญชีราคามาตรฐานครุภัณฑ์ สำนักงบประมาณ ฉบับเดือนธันวาคม 2566
- เป็นไปตามระเบียบกระทรวงการคลังว่าด้วยการจัดซื้อจัดจ้าง และการบริหารพัสดุภาครัฐ พ.ศ. 2560
- เป็นไปตามแผนพัฒนาท้องถิ่น (พ.ศ. 2566- 2570) หน้าที่ 120 ลำดับที่ 41

งานระดับก่อนวัยเรียนและประถมศึกษา	รวม 7,049,980 บาท
งบบุคลากร	รวม 3,300,600 บาท
เงินเดือน (ฝ่ายประจำ)	รวม 3,300,600 บาท
เงินเดือนข้าราชการ หรือพนักงานส่วนท้องถิ่น	จำนวน 2,059,440 บาท
<p>เพื่อจ่ายเป็นเงินเดือน ค่าตอบแทนรายเดือน เงินเพิ่มอื่นที่จ่าย ควบกับเงินเดือน รวมถึงเงินเลื่อนขั้นเงินเดือนประจำปีให้แก่ พนักงานครูเทศบาล จำนวน 6 อัตรา จำนวน 12 เดือน</p> <p>- เป็นไปตามพระราชบัญญัติระเบียบบริหารงานบุคคลส่วน ท้องถิ่น พ.ศ. 2542</p> <p>- เป็นไปตามพระราชบัญญัติ เงินเดือน เงินวิทยฐานะและเงิน ประจำตำแหน่งข้าราชการครูและบุคลากรทางการศึกษา (ฉบับที่3) พ.ศ.2558 สำหรับบุคลากรครูและบุคลากรทางการ ศึกษาที่มีใบประกอบวิชาชีพที่ดำรงตำแหน่ง ผู้อำนวยการศึกษา รองผู้อำนวยการกองการศึกษา ศึกษาพิเศษ ครู ครูผู้ช่วย หัวหน้าศูนย์พัฒนาเด็กเล็กและครูผู้ดูแลเด็ก</p> <p>- หนังสือกรมส่งเสริมการปกครองท้องถิ่น ด่วนที่สุด ที่ มท 0809.4/ว2140 ลงวันที่ 12 กรกฎาคม 2565</p> <p>- เป็นไปตามแผนอัตรากำลัง 3 ปี (พ.ศ.2567-2569) ของ เทศบาลตำบลยางชุม</p>	

<p>เงินเพิ่มต่าง ๆ ของข้าราชการ หรือพนักงานส่วนท้องถิ่น เพื่อจ่ายเป็นเงินเพิ่มต่างๆ ให้แก่พนักงานครู ดังนี้ กองการศึกษา จำนวน 2 อัตรา จำนวน 12 เดือน ตั้งไว้ 134,400 บาท</p> <ul style="list-style-type: none"> - เป็นไปตามพระราชบัญญัติระเบียบบริหารงานบุคคลส่วนท้องถิ่น พ.ศ. 2542 - หนังสือกรมส่งเสริมการปกครองท้องถิ่น ด่วนที่สุด ที่ มท 0809.4/ว2140 ลงวันที่ 12 กรกฎาคม 2565 - เป็นไปตามแผนอัตรากำลัง 3 ปี (พ.ศ. 2567-2569) ของเทศบาลตำบลยางชุม 	จำนวน	134,400 บาท
<p>เงินวิทยฐานะ</p> <p>เพื่อจ่ายเป็นเงินค่าวิทยฐานะชำนาญ เงินวิทยฐานะชำนาญการ พิเศษ และวิทยฐานะผู้อำนวยการเชี่ยวชาญ ให้กับพนักงานครู จำนวน 4 อัตรา จำนวน 12 เดือน</p> <ul style="list-style-type: none"> - เป็นไปตามพระราชบัญญัติระเบียบบริหารงานบุคคลส่วนท้องถิ่น พ.ศ. 2542 - เป็นไปตามพระราชบัญญัติ เงินเดือน เงินวิทยฐานะและเงินประจำตำแหน่งข้าราชการครูและบุคลากรทางการศึกษา (ฉบับที่3) พ.ศ.2558 - หนังสือกรมส่งเสริมการปกครองท้องถิ่น ด่วนที่สุด ที่ มท 0809.4/ว2140 ลงวันที่ 12 กรกฎาคม 2565 	จำนวน	218,400 บาท
<p>ค่าตอบแทนพนักงานจ้าง</p> <p>เพื่อจ่ายเป็นค่าตอบแทนให้แก่พนักงานจ้างตามภารกิจและพนักงานจ้างทั่วไป รวมถึงเงินปรับปรุงค่าตอบแทน ดังนี้กองการศึกษา จำนวน 4 อัตรา จำนวน 12 เดือน ตั้งไว้ 834,400 บาท</p> <ul style="list-style-type: none"> - เป็นไปตามพระราชบัญญัติระเบียบบริหารงานบุคคลส่วนท้องถิ่น พ.ศ. 2542 - เป็นไปตามประกาศคณะกรรมการพนักงานเทศบาลจังหวัดอุดรธานี เรื่องหลักเกณฑ์ทั่วไปเกี่ยวกับพนักงานจ้าง (ฉบับที่4) ลงวันที่ 26 ตุลาคม 2558 - เป็นไปตามแผนอัตรากำลัง 3 ปี(พ.ศ. 2567-2569) ของเทศบาลตำบลยางชุม 	จำนวน	864,360 บาท

วันที่พิมพ์ : 27/08/2025 12:52

หน้าที่ 47 /95

เงินเพิ่มต่าง ๆ ของพนักงานจ้าง	จำนวน	24,000 บาท
<p>เพื่อจ่ายเป็นเงินเพิ่มการครองชีพชั่วคราวของพนักงานจ้าง แยกดังนี้ กองการศึกษา จำนวน 1 อัตรา จำนวน 12 เดือน ตั้งไว้ 24,000 บาท</p> <ul style="list-style-type: none"> - เป็นไปตามพระราชบัญญัติระเบียบบริหารงานบุคคลส่วน ท้องถิ่น พ.ศ. 2542 - หนังสือกรมส่งเสริมการปกครองท้องถิ่น ด่วนที่สุด ที่ มท 0809.3/ว4464 ลงวันที่ 17 ตุลาคม 2567 - เป็นไปตามระเบียบกระทรวงการคลังว่าด้วยการเบิกจ่ายเงิน การครองชีพชั่วคราวของข้าราชการและลูกจ้างประจำ - เป็นไปตามแผนอัตรากำลึง 3 ปี (พ.ศ. 2567-2569) ของ เทศบาลตำบลยางชุม 		
งบดำเนินงาน	รวม	2,129,380 บาท
ค่าใช้จ่าย	รวม	1,284,500 บาท
<p>รายจ่ายเกี่ยวเนื่องกับการปฏิบัติราชการที่ไม่เข้าลักษณะรายจ่ายงบ รายจ่ายอื่น ๆ</p>		
1. โครงการสนับสนุนค่าใช้จ่ายการบริหาร สถานศึกษา (อาหาร กลางวัน ศูนย์พัฒนาเด็กเล็ก)	จำนวน	882,000 บาท
<p>เพื่อจ่ายเป็นค่าใช้จ่ายตามโครงการสนับสนุนค่าใช้จ่ายการ บริหารการศึกษา(ค่าอาหารกลางวัน ศูนย์พัฒนาเด็กเล็ก)ของ ศูนย์พัฒนาเด็กเล็ก ในสังกัดเทศบาลตำบลยางชุมจำนวน 5 แห่ง จำนวน (100 รายx36 บาท x 245 วัน)</p> <ul style="list-style-type: none"> - เป็นไปตามหนังสือกระทรวงมหาดไทย ด่วนที่สุด ที่ มท 0816.2/ว 5838 ลงวันที่ 30 มิถุนายน 2568 - เป็นไปตามแผนพัฒนาท้องถิ่น (พ.ศ. 2566-2570) หน้าที่ 35 ลำดับที่ 1 		
2. โครงการสนับสนุนค่าใช้จ่ายการบริหารสถานศึกษา (ค่า จัดการเรียนการสอนของศูนย์พัฒนาเด็กเล็ก (รายหัว))	จำนวน	204,000 บาท
<p>เพื่อจ่ายเป็นค่าใช้จ่ายตามโครงการสนับสนุนค่าใช้จ่าย บริหารการศึกษา(ค่าจัดการเรียนการสอนของศูนย์พัฒนาเด็ก เล็ก (รายหัว)) จำนวน 5 แห่ง (100 ราย x2,040 บาท)</p>		

- เป็นไปตามหนังสือกระทรวงมหาดไทย ด่วนที่สุด ที่ มท 0816.2/ว2786 ลงวันที่ 8 พฤษภาคม 2562
- เป็นไปตามหนังสือกระทรวงมหาดไทย ด่วนที่สุด ที่ มท 0816.2/ว 5838 ลงวันที่ 30 มิถุนายน 2568
- เป็นไปตามแผนพัฒนาท้องถิ่น (พ.ศ. 2566- 2570) หน้าที่ 35 ลำดับที่ 2

<p>3. โครงการสนับสนุนค่าใช้จ่ายการบริหารสถานศึกษา (ค่าใช้จ่ายในการจัดการ ศึกษาสำหรับศูนย์พัฒนาเด็กเล็ก) เพื่อจ่ายเป็นค่าใช้จ่ายตามโครงการการสนับสนุนค่าใช้จ่าย บริหารการศึกษา (ค่าใช้จ่ายในการจัดการศึกษาสำหรับของ ศูนย์พัฒนาเด็กเล็ก) จำนวน 5 แห่ง (100 ราย x1,385 บาท)</p> <ul style="list-style-type: none"> - เป็นไปตามหนังสือกระทรวงมหาดไทย ด่วนที่สุด ที่ มท 0816.2/ว2786 ลงวันที่ 8 พฤษภาคม 2562 - เป็นไปตามหนังสือกระทรวงมหาดไทย ด่วนที่สุด ที่ มท 0816.2/ว 5838 ลงวันที่ 30 มิถุนายน 2568 -เป็นไปตามแผนพัฒนาท้องถิ่น (พ.ศ. 2566- 2570) หน้าที่ 36 ลำดับที่ 8 	<p>จำนวน 138,500 บาท</p>
<p>4. โครงการลานกิจกรรมพัฒนาและส่งเสริมพัฒนาการเด็ก นักเรียน</p> <p>เพื่อจ่ายเป็นค่าใช้จ่ายในการดำเนินโครงการลานกิจกรรมพัฒนา และส่งเสริมพัฒนาเด็กนักเรียน เช่นค่าอาหารกลางวัน ค่าน้ำดื่ม ค่าเครื่องเสียง ค่าของรางวัล ค่าวัสดุ อุปกรณ์ในการจัดงาน ค่าใช้จ่ายอื่นๆ ฯลฯ</p> <ul style="list-style-type: none"> -เป็นไปตามระเบียบกระทรวงมหาดไทย ว่าด้วยวิธีการเบิก ค่าใช้จ่ายในการจัดงาน การจัดกิจกรรมสาธารณะ การส่งเสริม กีฬาและการแข่งขันกีฬาขององค์กรปกครองส่วนท้องถิ่น พ.ศ. 2564 -เป็นไปตามแผนพัฒนาท้องถิ่น (พ.ศ. 2566-2570) หน้าที่ 36 ลำดับที่ 9 	<p>จำนวน 40,000 บาท</p>

5. โครงการปรับปรุงภูมิทัศน์ รักษาสิ่งแวดล้อม นักเรียนมีสุขภาพที่ดี	จำนวน	20,000 บาท
เพื่อจ่ายเป็นค่าใช้จ่ายในโครงการปรับปรุงภูมิทัศน์รักษาสิ่งแวดล้อม นักเรียนสุขภาพที่ดี เช่นค่าจ้างเหมาบริการ ค่าใช้จ่ายอื่นๆ ฯลฯ		
-เป็นไปตามหนังสือกระทรวงการคลัง ว่าด้วยการจัดซื้อจัดจ้าง และการบริหารพัสดุภาครัฐ พ.ศ. 2560		
-เป็นไปตามแผนพัฒนาท้องถิ่น (พ.ศ. 2566-2570) หน้าที่ 36 ลำดับที่ 10		
คำวิสต์	รวม	844,880 บาท
วัสดุงานบ้านงานครัว	จำนวน	828,880 บาท
เพื่อจ่ายเป็นค่าใช้จ่ายในการจัดซื้ออาหารเสริม(นม)ให้แก่ศูนย์พัฒนาเด็กเล็ก เทศบาลตำบลยางชุม จำนวน 5 แห่ง และสถานศึกษาในสังกัดสำนักงานคณะกรรมการการศึกษาขั้นพื้นฐาน ในพื้นที่ จำนวน 3 แห่ง ในอัตราคนละ 7.97 บาทดังนี้ 1.ศูนย์พัฒนาเด็กเล็กจำนวน 5 แห่ง (100 ราย x 7.97 บาท x260 วัน)		
2.โรงเรียนในสังกัดสำนักงานคณะกรรมการการศึกษาขั้นพื้นฐาน ในพื้นที่ จำนวน 3 แห่ง (300 รายx7.97 บาทx260 วัน)		
- เป็นไปตามระเบียบกระทรวงมหาดไทย ว่าด้วยการเบิกค่าใช้จ่ายในการบริหารงานขององค์กรปกครองส่วนท้องถิ่น พ.ศ.2562		
- เป็นไปตามหนังสือของกรมส่งเสริมปกครองส่วนท้องถิ่น ที่ มท 0808.2/ว1095 ลงวันที่ 28 พฤษภาคม 2564		
- เป็นไปตามหนังสือกระทรวงมหาดไทย ด่วนที่สุด ที่ มท 0816.2/ว 5838 ลงวันที่ 30 มิถุนายน 2568		
- เป็นไปตามแผนพัฒนาท้องถิ่น (พ.ศ. 2566- 2570) หน้าที่ 35 ลำดับที่ 3		

<p>วัสดุเครื่องดับเพลิง</p> <p>เพื่อจ่ายเป็นค่าวัสดุเครื่องดับเพลิง เช่น ถังดับเพลิง ลูกบอลดับเพลิง ลาโค่ ถังน้ำแบบแบตเตอรี่ ฯลฯ (กองการศึกษา)</p> <p>- เป็นไปตามระเบียบกระทรวงมหาดไทย ว่าด้วยการเบิกค่าใช้จ่ายในการบริหารงานขององค์กรปกครองส่วนท้องถิ่น พ.ศ.2562</p> <p>- เป็นไปตามหนังสือของกรมส่งเสริมปกครองส่วนท้องถิ่น ที่ มท 0808.2/ว1095 ลงวันที่ 28 พฤษภาคม 2564</p> <p>- หนังสือกรมส่งเสริมการปกครองท้องถิ่น ด่วนที่สุด ที่ มท 0820.3/ว 3051 ลงวันที่ 21 ธันวาคม 2564</p>	<p>จำนวน</p> <p>16,000 บาท</p>
<p>งบเงินอุดหนุน</p>	<p>รวม</p> <p>1,620,000 บาท</p>
<p>เงินอุดหนุน</p>	<p>รวม</p> <p>1,620,000 บาท</p>
<p>เงินอุดหนุนส่วนราชการ</p> <p>1. โครงการอาหารกลางวันสำหรับโรงเรียน สังกัด สพฐ.</p> <p>เพื่อจ่ายเป็นเงินอุดหนุนให้กับโรงเรียนสังกัดสำนักงานคณะกรรมการการศึกษาขั้นพื้นฐาน ในพื้นที่ จำนวน 3 แห่งในการดำเนินตามโครงการอาหารกลางวัน(300 ราย x 27 บาท x 200 วัน)</p> <p>-เป็นไปตามระเบียบกระทรวงมหาดไทย ว่าด้วยการเบิกค่าใช้จ่ายในการบริหารงานขององค์กรปกครองส่วนท้องถิ่น พ.ศ. 2562</p> <p>-เป็นไปตามหนังสือกรมส่งเสริมการปกครองท้องถิ่น ที่ มท 0808.2/ว1095 ลงวันที่ 28 พฤษภาคม 2564</p> <p>-เป็นไปตามหนังสือกระทรวงมหาดไทย ด่วนที่สุด ที่ มท 0816.2/ว5537 ลงวันที่ 23 มิถุนายน 2566</p> <p>-เป็นไปตามแผนพัฒนาท้องถิ่น (พ.ศ. 2566-2570) หน้าที่ 36 ลำดับที่ 12</p>	<p>จำนวน</p> <p>1,620,000 บาท</p>

แผนงานสาธารณสุข

งานบริหารทั่วไปเกี่ยวกับสาธารณสุข	รวม	352,800	บาท
งบดำเนินงาน	รวม	192,800	บาท
ค่าใช้จ่าย	รวม	147,800	บาท
รายจ่ายเพื่อให้ได้มาซึ่งบริการ			
ค่าจ้างสำรวจข้อมูลจำนวนสัตว์และขึ้นทะเบียนสัตว์ตามโครงการ สัตว์ปลอดโรคคนปลอดภัย	จำนวน	7,800	บาท
ค่าจ้างเหมาบริการสำรวจข้อมูลจำนวนสัตว์และขึ้นทะเบียนสัตว์ ตามโครงการสัตว์ปลอดโรคคนปลอดภัย (งานสาธารณสุขและ สิ่งแวดล้อม)			
เพื่อจ่ายเป็นค่าจ้างเหมาบริการสำรวจข้อมูลจำนวนสัตว์และขึ้น ทะเบียนสัตว์ตามโครงการสัตว์ปลอดโรคคนปลอดภัย ตามพระ ปณิธานศาสตราจารย์ ดร.สมเด็จพระเจ้าน้องนางเธอ เจ้าฟ้า จุฬาภรณวลัยลักษณ์อัครราชกุมารี กรมพระศรีสวางควัฒน วรชดุดิยราชานารี			
- เป็นไปตามหนังสือกรมส่งเสริมการปกครองท้องถิ่น ที่ มท 0819.3/ว 3267 ลงวันที่ 9 สิงหาคม 2566			
- เป็นไปตามหนังสือกระทรวงมหาดไทย ที่ มท 0808.2/ว 7302 ลงวันที่ 30 กันยายน 2565			
รายจ่ายเพื่อให้ได้มาซึ่งบริการ	จำนวน	140,000	บาท
เพื่อจ่ายเป็นค่าใช้จ่ายเพื่อให้ได้มาซึ่งบริการ เช่น ค่าถ่ายเอกสาร, ค่าเย็บหนังสือหรือเข้าปกหนังสือ , ค่าซั๊กฟอก , ค่ากำจัดขยะหรือ สิ่งปฏิกูล , ค่าระวางบรรทุก , ค่าเช่าทรัพย์สิน (ยกเว้นค่าเช่าบ้าน) , ค่าโฆษณาและเผยแพร่ประชาสัมพันธ์ , ค่าธรรมเนียมต่างๆ , ค่าเบี้ยประกัน , ค่าใช้จ่ายในการดำเนินคดีตามคำพิพากษา , ค่าจ้างเหมาบริการบุคคลภายนอก เช่น ค่าจ้างที่ปรึกษา ค่าจ้าง ออกแบบ ค่ารับรองแบบ ค่าจ้างทำระบบแผนที่ภาษี ค่าจ้าง ทนายความ , ค่าจ้างผู้เชี่ยวชาญบัญชี , ค่าจ้างปรับปรุงโดเมน website ค่าตรวจวินิจฉัยโรค ค่าทำหมันสัตว์ , ค่าจ้างแรงงาน ราษฎรกรณีดำเนินการเอง , ค่าจ้างเหมาที่มีลักษณะการจ้างทำ เพื่อให้ได้มาซึ่งป้ายประชาสัมพันธ์			

ป้ายชื่อสำนักงาน หรือป้ายอื่นๆที่ไม่มีลักษณะเป็นสิ่งก่อสร้าง , ค่าติดตั้งไฟฟ้าเพื่อใช้ในอาคาร, ค่าติดตั้งประปาเพื่อใช้ในอาคาร, ค่าติดตั้งโทรศัพท์ ค่าใช้จ่ายต่างๆ ติดตั้งโทรศัพท์ ยกเว้นค่าเครื่องโทรศัพท์ฟังกภายในและเครื่องโทรศัพท์ภายใน , ค่าติดตั้งเครื่องรับสัญญาณต่างๆ(ที่ไม่เข้าลักษณะที่ดินและสิ่งก่อสร้าง) ตั้งไว้ 140,000 บาท

- เป็นไปตามระเบียบกระทรวงมหาดไทย ว่าด้วยการเบิกค่าใช้จ่ายในการบริหารงานขององค์กรปกครองส่วนท้องถิ่น พ.ศ. 2562
- เป็นไปตามระเบียบกระทรวงมหาดไทย ว่าด้วยค่าใช้จ่ายในการจัดทำประกันภัยทรัพย์สินขององค์กรปกครองส่วนท้องถิ่น พ.ศ. 2562 และแก้ไขเพิ่มเติม(ฉบับที่ 2) พ.ศ. 2563
- หนังสือกระทรวงมหาดไทย ที่ มท 0808.2/ว 4759 ลงวันที่ 19 สิงหาคม 2564
- หนังสือกระทรวงมหาดไทย ที่ มท 0808.2/ว 184 ลงวันที่ 12 มกราคม 2567
- หนังสือกระทรวงมหาดไทย ที่ มท 0808.2/ว 7302 ลงวันที่ 30 กันยายน 2565

- เป็นไปตามระเบียบกระทรวงมหาดไทยว่าด้วยการดูแลรักษาและคุ้มครองป้องกันที่ดินอันเป็นสาธารณสมบัติของแผ่นดินสำหรับพลเมืองใช้ร่วมกัน พ.ศ. 2553 ประกอบหนังสือกรมส่งเสริมการปกครองท้องถิ่น ที่ มท 0804.4/ว 1161 ลงวันที่ 5 มิถุนายน 2551

ค่าวัสดุ

วัสดุงานบ้านงานครัว

เพื่อจ่ายเป็นค่าวัสดุงานบ้านงานครัว เช่น ถังขยะแบบขาตั้ง ถังขยะแบบล้อลาก ถังน้ำ ผงซักฟอก สบู่ น้ำยาดับกลิ่น แปรง ไม้กวาด ฯลฯ

- เป็นไปตามระเบียบกระทรวงมหาดไทย ว่าด้วยการเบิกค่าใช้จ่ายในการบริหารงานขององค์กรปกครองส่วนท้องถิ่น พ.ศ. 2562
- หนังสือกรมส่งเสริมการปกครองท้องถิ่น ที่ มท 0808.2/ว1095 ลงวันที่ 28 พฤษภาคม 2564

รวม 45,000 บาท

จำนวน 15,000 บาท

<p>วัสดุวิทยาศาสตร์หรือการแพทย์</p> <p>เพื่อจ่ายเป็นค่าจัดซื้อหูฟัง (Stethoscope) เปลหามคนไข้ เครื่องวัดน้ำฝน ถังเก็บเชื้อเพลิง เครื่องมือวิทยาศาสตร์ เครื่องวัด อุณหภูมิ (ปรอทวัดไข้) फिल्मเอ็กซ์เรย์ เคมีภัณฑ์ ออกซิเจน น้ำยาต่างๆ สายยาง ลูกยาง หลอดแก้ว ถุงมือ กระดาษกรอง จุกต่างๆ ทราเยอะเบท น้ำยาพ่นหมอกควันกำจัดยุงลาย คลอรีน สารส้ม หน้ากากอนามัย ชุดป้องกันเชื้อโรค (แบบใช้ครั้งเดียว) ฯลฯ</p> <p>-หนังสือกรมส่งเสริมการปกครองท้องถิ่น ที่ มท 0808.2/ว1095 ลงวันที่ 28 พฤษภาคม 2564</p>	จำนวน	15,000 บาท
<p>วัสดุเครื่องแต่งกาย</p> <p>เพื่อจ่ายเป็นค่าวัสดุเครื่องแต่งกาย เช่น เครื่องแบบ/ชุด ปฏิบัติงาน เสื้อ กางเกง เครื่องหมายต่างๆ ถุงเท้า/ถุงมือ เข็มขัด หมวก ผ้าผูกคอ เสื้อสะท้อนแสง เสื้อชูชีพ ชุดดับเพลิงรวมถึง ชนิดกันไฟ (ไม่รวมถึงออกซิเจน) ฯลฯ</p> <p>-หนังสือกรมส่งเสริมการปกครองท้องถิ่น ที่ มท 0808.2/ว1095 ลงวันที่ 28 พฤษภาคม 2564</p>	จำนวน	15,000 บาท
งบเงินอุดหนุน	รวม	160,000 บาท
เงินอุดหนุน	รวม	160,000 บาท
เงินอุดหนุนองค์กรประชาชน		
<p>1. โครงการพระราชดำริ ด้านสาธารณสุข</p> <p>เพื่อจ่ายเป็นเงินอุดหนุนให้คณะกรรมการหมู่บ้าน/ชุมชน หมู่ที่ 3 , 5 ,6, 7, 8 ,9, 11,13 เพื่อขับเคลื่อนโครงการพระราชดำริด้านสาธารณสุขในกิจกรรมต่างๆในพื้นที่ชุมชน/หมู่บ้านในการขับเคลื่อนโครงการพระราชดำริด้านสาธารณสุข โดยเป็นการดำเนินโครงการจำนวน 8 หมู่บ้านๆละ 3 โครงการ ในกรอบวงเงินงบประมาณ 20,000 บาท ตามที่ชุมชน/หมู่บ้านจัดส่งโครงการมาขอรับการอุดหนุน) เช่น ค่าใช้จ่ายในการพัฒนาศักยภาพด้านสาธารณสุขของประชาชนในการเพิ่มพูนความรู้ความสามารถ การอบรม การรณรงค์ การเผยแพร่ประชาสัมพันธ์ หรือกิจกรรมอื่นที่เกี่ยวข้องกับภารกิจของโครงการ ใช้เงินอุดหนุนเพื่อขับเคลื่อนโครงการพระราชดำริด้านสาธารณสุข และโครงการต้องปรากฏในแผนพัฒนาท้องถิ่นตามระเบียบ มท ฯ ข้อ 4(4)</p>	จำนวน	160,000 บาท

- เป็นไปตามระเบียบกระทรวงมหาดไทย ว่าด้วยเงินอุดหนุนขององค์กรปกครองส่วนท้องถิ่น พ.ศ. 2559 และแก้ไขเพิ่มเติม (ฉบับที่ 2) พ.ศ. 2563
- เป็นไปตามหนังสือกรมส่งเสริมการปกครองท้องถิ่น ด่วนที่สุด ที่ มท 0819.2/ว 3122 ลงวันที่ 25 กรกฎาคม 2566
- เป็นไปตามหนังสือกระทรวงมหาดไทย ด่วนที่สุด ที่ มท 0808.2/ว 4750 ลงวันที่ 14 สิงหาคม 2563
- เป็นไปตามหนังสือกรมส่งเสริมการปกครองท้องถิ่น ด่วนที่สุด ที่ มท 0819.2/ว 1504 ลงวันที่ 22 พฤษภาคม 2563
- เป็นไปตามแผนพัฒนาท้องถิ่น(พ.ศ. 2566-2560) หน้าที่ 38 ลำดับที่ 9

งานบริการสาธารณสุขและงานสาธารณสุขอื่น	รวม	1,118,020	บาท
งบบุคลากร	รวม	934,020	บาท
เงินเดือน (ฝ่ายประจำ)	รวม	934,020	บาท
เงินเดือนข้าราชการ หรือพนักงานส่วนท้องถิ่น	จำนวน	406,020	บาท
เพื่อตั้งจ่ายเงินเดือน ค่าตอบแทนรายเดือน เงินเพิ่มอื่นๆที่จ่ายควบกับเงินเดือน รวมถึงเงินเลื่อนขั้นเงินเดือนประจำปีให้แก่พนักงานเทศบาล จำนวน 1 อัตรา จำนวน 12 เดือน			
-เป็นไปตามพระราชบัญญัติระเบียบบริหารงานบุคคลส่วนท้องถิ่น พ.ศ. 2542			
-เป็นไปตามประกาศคณะกรรมการพนักงานเทศบาลจังหวัดอุดรธานี เรื่องหลักเกณฑ์ทั่วไปเกี่ยวกับเงินค่าตอบแทนนอกเหนือจากเงินเดือนของพนักงานเทศบาล พ.ศ.2564			
-เป็นไปตามแผนอัตรากำลัง 3 ปี(พ.ศ. 2567-2569) ของเทศบาลตำบลยางชุม			
ค่าตอบแทนพนักงานจ้าง	จำนวน	432,000	บาท
เพื่อจ่ายเป็นค่าตอบแทนให้แก่พนักงานจ้างตามภารกิจและพนักงานจ้างทั่วไป รวมถึงเงินปรับปรุงค่าตอบแทน แยกดังนี้ จำนวน 4 อัตรา จำนวน 12 เดือน ตั้งไว้ 432,000 บาท			
- เป็นไปตามพระราชบัญญัติระเบียบบริหารงานบุคคลส่วนท้องถิ่น พ.ศ. 2542			

- เป็นไปตามประกาศคณะกรรมการพนักงานเทศบาลจังหวัดอุดรธานี เรื่องหลักเกณฑ์ทั่วไปเกี่ยวกับพนักงานจ้าง (ฉบับที่ 4) ลงวันที่ 26 ตุลาคม 2558
- เป็นไปตามแผนอัตรากำลัง 3 ปี (พ.ศ. 2567-2569) ของเทศบาลตำบลยางชุม

เงินเพิ่มต่าง ๆ ของพนักงานจ้าง	จำนวน	96,000	บาท
--------------------------------	-------	--------	-----

- เพื่อจ่ายเป็นเงินเพิ่มการครองชีพชั่วคราวของพนักงานจ้าง แยกดังนี้ จำนวน 4 อัตรา จำนวน 12 เดือน ตั้งไว้ 96,000 บาท
- เป็นไปตามพระราชบัญญัติระเบียบบริหารงานบุคคลส่วนท้องถิ่น พ.ศ. 2542
 - หนังสือกรมส่งเสริมการปกครองท้องถิ่น ด่วนที่สุด ที่ มท 0809.3/ว4464 ลงวันที่ 17 ตุลาคม 2567
 - เป็นไปตามระเบียบกระทรวงการคลังว่าด้วยการเบิกจ่ายเงินเพิ่มการครองชีพชั่วคราวของข้าราชการและลูกจ้างประจำของส่วนราชการ (ฉบับที่ 6) พ.ศ. 2558
 - เป็นไปตามแผนอัตรากำลัง 3 ปี (พ.ศ. 2567-2569) ของเทศบาลตำบลยางชุม

งบดำเนินงาน	รวม	184,000	บาท
-------------	-----	---------	-----

ค่าตอบแทน	รวม	60,000	บาท
-----------	-----	--------	-----

ค่าเช่าบ้าน	จำนวน	60,000	บาท
-------------	-------	--------	-----

- เพื่อจ่ายเป็นเงินค่าเช่าบ้านให้แก่ข้าราชการ/พนักงานส่วนท้องถิ่นที่มีสิทธิได้รับตามอัตราที่ระเบียบฯ กำหนด
- เป็นไปตามระเบียบกระทรวงมหาดไทย ว่าด้วยค่าเช่าบ้านของข้าราชการส่วนท้องถิ่น พ.ศ. 2548 และแก้ไขเพิ่มเติมถึง(ฉบับที่ 5) พ.ศ. 2565
 - หนังสือกระทรวงมหาดไทย ที่ มท 0808.2/ว 0679 ลงวันที่ 6 กุมภาพันธ์ 2561

ค่าใช้จ่าย	รวม	114,000 บาท
<p>รายจ่ายเกี่ยวเนื่องกับการปฏิบัติราชการที่ไม่เข้าลักษณะรายจ่ายบ รายจ่ายอื่น ๆ</p> <p>1. ค่าใช้จ่ายในการเดินทางไปราชการ</p> <p>เพื่อจ่ายเป็นค่าใช้จ่ายในการเดินทางไปราชการในราชอาณาจักร หรือการเดินทางไปราชการต่างประเทศชั่วคราว ให้แก่ เจ้าหน้าที่ที่ได้รับอนุมัติให้เดินทางไปราชการ เช่น ค่าเบี้ยเลี้ยง เดินทาง ค่าพาหนะ ค่าเช่าที่พัก ฯลฯตั้งไว้ 15,000 บาท</p> <p>- เป็นไปตามระเบียบกระทรวงมหาดไทย ว่าด้วยค่าใช้จ่ายในการ เดินทางไปราชการของเจ้าหน้าที่ท้องถิ่น พ.ศ. 2555</p>	จำนวน	20,000 บาท
<p>2. โครงการป้องกันและแก้ไขปัญหาโรคระบาดของโรคต่างๆ</p> <p>เช่น โรคพิษสุนัขบ้า โรคไข้หวัดนก โรคปากเท้าเปื่อย ฯลฯ</p> <p>เพื่อจ่ายเป็นค่าใช้จ่ายในการดำเนินโครงการป้องกันและควบคุม โรคพิษสุนัขบ้าตามโครงการสัตว์ปลอดโรคคนปลอดภัย ตาม พระปณิธานศาสตราจารย์ ดร.สมเด็จพระเจ้าน้องนางเธอ เจ้า ฟ้าจุฬาภรณวลัยลักษณ์อัครราชกุมารี กรมพระศรีสวางควัฒน วรชัตติยราชชนรี เพื่อดำเนินการจัดซื้อวัคซีนและอุปกรณ์ในการ ฉีดเพื่อป้องกันและควบคุมโรคพิษสุนัขบ้า</p> <p>- เป็นไปตามระเบียบกระทรวงมหาดไทย ว่าด้วยค่าใช้จ่ายใน การฝึกอบรมและการเข้ารับการฝึกอบรมของเจ้าหน้าที่ท้องถิ่น พ.ศ 2557</p> <p>- เป็นไปตามระเบียบกระทรวงมหาดไทย ว่าด้วยการเบิก ค่าใช้จ่ายในการสวัสดิภาพสัตว์ขององค์กรปกครองส่วนท้องถิ่น พ.ศ. 2562</p> <p>- เป็นไปตามหนังสือกรมส่งเสริมการปกครองท้องถิ่น ด่วนมาก ที่ มท 0808.2/ว 827 ลงวันที่ 1 มีนาคม 2562</p> <p>- เป็นไปตามหนังสือกรมส่งเสริมการปกครองท้องถิ่น ด่วนที่สุด ที่ มท 0810.5/ว 1042 ลงวันที่ 10 เมษายน 2561</p> <p>- เป็นไปตามหนังสือกรมส่งเสริมการปกครองท้องถิ่น ที่ มท 0819.3/ว 3267 ลงวันที่ 9 สิงหาคม 2566</p> <p>- เป็นไปตามหนังสือกรมส่งเสริมการปกครองท้องถิ่น ที่ มท 0810.5/ว 4052 ลงวันที่ 14 ธันวาคม 2561</p> <p>- เป็นไปตามหนังสือกรมส่งเสริมการปกครองท้องถิ่น ด่วนที่สุด ที่ มท 0819.3/ว 4524 ลงวันที่ 7 พฤศจิกายน 2562</p>	จำนวน	39,000 บาท

- เป็นไปตามหนังสือกรมส่งเสริมการปกครองท้องถิ่น ด่วนที่สุด ที่ มท 0819.3/ว 19 ลงวันที่ 3 มกราคม 2563
- เป็นไปตามแผนพัฒนาท้องถิ่น(พ.ศ. 2566-2570)หน้าที่ 37 ลำดับที่ 2

<p>3. โครงการควบคุมและป้องกันโรคไข้เลือดออก</p> <p>เพื่อจ่ายเป็นค่าใช้จ่ายในการดำเนินโครงการควบคุมและป้องกัน ระวังโรคไข้เลือดออก อันเป็นกิจกรรมสาธารณะเกี่ยวกับการ ป้องกันและระวังโรคติดต่อ ค่าใช้จ่ายที่เป็นกิจกรรมหลักของ โครงการ เช่น ทราเยอะเบท น้้ายาพ่นหมอกควัน ค่าป้าย โครงการ และค่าใช้จ่ายอื่นๆที่จำเป็น</p> <ul style="list-style-type: none"> - เป็นไปตามระเบียบกระทรวงมหาดไทย ว่าด้วยการเบิก ค่าใช้จ่ายในการจัดงาน การจัดกิจกรรมสาธารณะ การส่งเสริม กีฬา และการแข่งขันกีฬาขององค์กรปกครองส่วนท้องถิ่น พ.ศ. 2564 - เป็นไปตามแผนพัฒนาท้องถิ่น(พ.ศ. 2566-2570)หน้าที่ 38 ลำดับที่12 	<p>จำนวน</p> <p>20,000 บาท</p>
<p>4. โครงการควบคุมและป้องกันโรคติดเชื้อไวรัสโคโรนา 2019 (covid-19)</p> <p>เพื่อจ่ายเป็นค่าดำเนินการโครงการควบคุมและป้องกันโรคติดเชื้อ ไวรัสโคโรนา 2019 เช่น หน้ากากอนามัย เจล แอลกอฮอล์ ค่าใช้จ่ายอื่นๆ ฯลฯ</p> <ul style="list-style-type: none"> -เป็นไปตามหนังสือกระทรวงมหาดไทย ด่วนที่สุด ที่ มท 0802.2/ว2120 ลงวันที่ 9 เมษายน 2563 -เป็นไปตามหนังสือกระทรวงมหาดไทย ด่วนที่สุด ที่ มท 0802.2/ว2343 ลงวันที่ 22 เมษายน 2563 -เป็นไปตามหนังสือกรมส่งเสริมการปกครองท้องถิ่น ด่วนที่สุด ที่ มท 0819.3/ว1375 ลงวันที่ 8 พฤษภาคม 2563 -เป็นไปตามแผนพัฒนาท้องถิ่น (พ.ศ. 2566-2570) หน้าที่ 38 ลำดับที่ 13 	<p>จำนวน</p> <p>10,000 บาท</p>
<p>5. โครงการจัดการขยะในชุมชน</p> <p>เพื่อจ่ายเป็นค่าใช้จ่ายในการดำเนินโครงการการจัดการขยะใน ชุมชนเช่น ค่าป้ายโครงการ ค่าวัสดุอุปกรณ์ ค่าอาหารว่างและ เครื่องดื่ม ค่าใช้จ่ายอื่นๆ ฯลฯ</p>	<p>จำนวน</p> <p>15,000 บาท</p>

<p>-เป็นไปตามพระราชบัญญัติการรักษาความสะอาดและความ เป็นระเบียบเรียบร้อยของบ้านเมือง พ.ศ. 2535 และที่แก้ไข เพิ่มเติม</p>	จำนวน	15,000 บาท
<p>-เป็นไปตามแผนพัฒนาท้องถิ่น (พ.ศ. 2566-2570) หน้าที่ 86 ลำดับที่ 1 ค่าลงทะเบียน เพื่อจ่ายเป็นค่าใช้จ่ายในการฝึกอบรมที่เทศบาลตำบลยางชุม ไม่ได้เป็นหน่วยงานจัดฝึกอบรมเอง และมีความจำเป็นต้องส่ง เจ้าหน้าที่ของเทศบาลตำบลยางชุม เข้ารับการฝึกอบรมกับ หน่วยงานอื่น แยกดังนี้ ตั้งไว้ 10,000 บาท</p>	จำนวน	10,000 บาท
<p>- เป็นไปตามระเบียบกระทรวงมหาดไทย ว่าด้วยค่าใช้จ่ายใน การฝึกอบรมและการเข้ารับการฝึกอบรมของเจ้าหน้าที่ท้องถิ่น พ.ศ. 2557</p>		
ค่าวัสดุ	รวม	10,000 บาท
วัสดุวิทยาศาสตร์หรือการแพทย์	จำนวน	10,000 บาท
<p>เพื่อจ่ายเป็นค่าจัดซื้อหูฟัง (Stethoscope) เปลหามคนไข้ เครื่องวัดน้ำฝน ถังเก็บเชื้อเพลิง เครื่องมือวิทยาศาสตร์ เครื่องวัดอุณหภูมิ (ปรอทวัดไข้) फिल्मเอ็กซ์เรย์ เคมีภัณฑ์ ออกซิเจน น้ำยาต่างๆ สายยาง ลูกยาง หลอดแก้ว ถุงมือ กระดาษกรอง จุกต่างๆ ทราเยอะเบท น้ำยาพ่นหมอกควันกำจัด ยุงลาย คลอรีน สารส้ม หน้ากากอนามัย ชุดป้องกันเชื้อโรค (แบบใช้ครั้งเดียว) ฯลฯ</p>		
<p>-หนังสือกรมส่งเสริมการปกครองท้องถิ่น ที่ มท 0808.2/ว1095 ลงวันที่ 28 พฤษภาคม 2564</p>		

แผนงานสังคมสงเคราะห์

งานสวัสดิการสังคมและสังคมสงเคราะห์	รวม	543,620	บาท
งบบุคลากร	รวม	493,620	บาท
เงินเดือน (ฝ่ายประจำ)	รวม	493,620	บาท
เงินเดือนข้าราชการ หรือพนักงานส่วนท้องถิ่น	จำนวน	291,420	บาท
<p>เพื่อตั้งจ่ายเงินเดือน ค่าตอบแทนรายเดือน เงินเพิ่มอื่นๆที่จ่ายควบกับเงินเดือน รวมถึงเงินเดือนขั้นเงินเดือนประจำปีให้แก่พนักงานเทศบาล จำนวน 1 อัตรา จำนวน 12 เดือน</p> <p>-เป็นไปตามพระราชบัญญัติระเบียบบริหารงานบุคคลส่วนท้องถิ่น พ.ศ. 2542</p> <p>-เป็นไปตามประกาศคณะกรรมการพนักงานเทศบาลจังหวัดอุดรธานี เรื่องหลักเกณฑ์ทั่วไปเกี่ยวกับเงินค่าตอบแทนนอกเหนือจากเงินเดือนของพนักงานเทศบาล พ.ศ.2564</p> <p>-เป็นไปตามแผนอัตรากำลัง 3 ปี(พ.ศ. 2567-2569) ของเทศบาลตำบลยางชุม</p>			
ค่าตอบแทนพนักงานจ้าง	จำนวน	202,200	บาท
<p>เพื่อจ่ายเป็นค่าตอบแทนให้แก่พนักงานจ้างตามภารกิจและพนักงานจ้างทั่วไป รวมถึงเงินปรับปรุงค่าตอบแทน แยกดังนี้</p> <p>สำนักปลัดเทศบาล จำนวน 1 อัตรา จำนวน 12 เดือน ตั้งไว้ 202,200 บาท</p> <p>- เป็นไปตามพระราชบัญญัติระเบียบบริหารงานบุคคลส่วนท้องถิ่น พ.ศ. 2542</p> <p>- เป็นไปตามประกาศคณะกรรมการพนักงานเทศบาลจังหวัดอุดรธานี เรื่องหลักเกณฑ์ทั่วไปเกี่ยวกับพนักงานจ้าง (ฉบับที่ 4) ลงวันที่ 26 ตุลาคม 2558</p> <p>- เป็นไปตามแผนอัตรากำลัง 3 ปี (พ.ศ. 2567-2569) ของเทศบาลตำบลยางชุม</p>			

วันที่พิมพ์ : 27/08/2025 12:52

หน้าที่ 60 /93

งบดำเนินงาน

รวม 50,000 บาท

ค่าใช้จ่าย

รวม 50,000 บาท

รายจ่ายเกี่ยวเนื่องกับการปฏิบัติราชการที่ไม่เข้าลักษณะรายจ่ายงบ
รายจ่ายอื่น ๆ

1. โครงการออกเยี่ยมผู้พิการ ผู้สูงอายุ ในพื้นที่ จำนวน 20,000 บาท

เพื่อเป็นค่าใช้จ่ายโครงการออกเยี่ยมผู้พิการ ผู้สูงอายุในพื้นที่
เช่น ค่าป้ายโครงการ ค่าใช้จ่ายต่างๆ ฯลฯ

-เป็นไปตามพระราชบัญญัติเทศบาล พ.ศ. 2496 แก้ไขเพิ่มเติม
(ฉบับที่ 14) พ.ศ. 2562

-เป็นไปตามแผนพัฒนาท้องถิ่น (พ.ศ. 2566-2570) หน้าที่ 39
ลำดับที่ 2

จัดตั้งโรงเรียนผู้สูงอายุ จำนวน 30,000 บาท

เพื่อเป็นค่าใช้จ่ายโครงการจัดตั้งโรงเรียนผู้สูงอายุในพื้นที่ เช่น
ค่าป้ายโครงการ ค่าใช้จ่ายต่างๆ ฯลฯ

-เป็นไปตามพระราชบัญญัติเทศบาล พ.ศ. 2496 แก้ไขเพิ่มเติม
(ฉบับที่ 14) พ.ศ. 2562

-เป็นไปตามพระราชบัญญัติ กำหนดแผนและขั้นตอนการ
กระจายอำนาจ ให้แก่องค์กรปกครองส่วนท้องถิ่น พ.ศ.2542
และแก้ไขเพิ่มเติม(ฉบับที่2) พ.ศ. 2562

-เป็นไปตามแผนพัฒนาท้องถิ่น (พ.ศ. 2566-2570) หน้าที่ 39
ลำดับที่3

แผนงานเคหะและชุมชน

งานบริหารทั่วไปเกี่ยวกับเคหะและชุมชน	รวม	1,142,600	บาท
งบดำเนินงาน	รวม	1,142,600	บาท
ค่าใช้จ่าย	รวม	774,000	บาท
รายจ่ายเพื่อให้ได้มาซึ่งบริการ	จำนวน	774,000	บาท
รายจ่ายเพื่อให้ได้มาซึ่งบริการ			
เพื่อจ่ายเป็นค่าใช้จ่ายเพื่อให้ได้มาซึ่งบริการ เช่น ค่าถ่ายเอกสาร, ค่าเย็บหนังสือหรือเข้าปกหนังสือ, ค่าซั๊กฟอก, ค่ากำจัดขยะหรือสิ่งปฏิกูล, ค่าระวางบรรทุก, ค่าเช่าทรัพย์สิน(ยกเว้นค่าเช่าบ้าน), ค่าโฆษณาและเผยแพร่ประชาสัมพันธ์, ค่าธรรมเนียมต่างๆ, ค่าเบี้ยประกัน, ค่าใช้จ่ายในการดำเนินคดีตามคำพิพากษา, ค่าจ้างเหมาบริการบุคคลภายนอก เช่น ค่าจ้างที่ปรึกษา ค่าจ้างออกแบบ			
ค่ารับรองแบบ ค่าจ้างทำระบบแผนที่ภาษี ค่าจ้างนายความ, ค่าจ้างผู้เชี่ยวชาญบัญชี , ค่าจ้างปรับปรุงโดเมน website			
ค่าตรวจวินิจฉัยโรค ค่าทำหมันสัตว์ , ค่าจ้างแรงงานราษฎร			
กรณีดำเนินการเอง, ค่าจ้างเหมาที่มีลักษณะการจ้างทำเพื่อให้ได้มาซึ่งป้ายประชาสัมพันธ์ ป้ายชื่อสำนักงาน หรือป้ายอื่นๆที่ไม่มีลักษณะเป็นสิ่งก่อสร้าง, ค่าติดตั้งไฟฟ้าเพื่อใช้ในอาคาร, ค่าติดตั้งประปาเพื่อใช้ในอาคาร, ค่าติดตั้งโทรศัพท์ ค่าใช้จ่ายต่างๆ			
ติดตั้งโทรศัพท์ ยกเว้นค่าเครื่องโทรศัพท์ฟวงภายในและเครื่องโทรศัพท์ภายใน,			
ค่าติดตั้งเครื่องรับสัญญาณต่างๆ (ที่ไม่เข้าลักษณะที่ดินและสิ่งก่อสร้าง)			
- เป็นไปตามระเบียบกระทรวงมหาดไทย ว่าด้วยการเบิก			
-			
- เป็นไปตามระเบียบกระทรวงมหาดไทย ว่าด้วยค่าใช้จ่ายในการจัดทำประกันภัยทรัพย์สินขององค์กรปกครองส่วนท้องถิ่น			
พ.ศ. 2562 และแก้ไขเพิ่มเติม(ฉบับที่ 2) พ.ศ. 2563			
- หนังสือกระทรวงมหาดไทย ที่ มท 0808.2/ว 4759			
ลงวันที่ 19 สิงหาคม 2564			
- หนังสือกระทรวงมหาดไทย ที่ มท 0808.2/ว184			
ลงวันที่ 12 มกราคม 2567			
- หนังสือกระทรวงมหาดไทย ที่ มท 0808.2/ว7302			
ลงวันที่ 30 กันยายน 2565			

- เป็นไปตามระเบียบกระทรวงมหาดไทยว่าด้วยการดูแลรักษา และคุ้มครองป้องกันที่ดินอันเป็นสาธารณสมบัติของแผ่นดิน สำหรับพลเมืองใช้ร่วมกัน พ.ศ. 2553 ประกอบหนังสือกรม ส่งเสริมการปกครองท้องถิ่น ที่ มท 0804.4/ว 1161 ลงวันที่ 5 มิถุนายน 2551

ค่าวัสดุ	รวม	368,600	บาท
วัสดุสำนักงาน	จำนวน	30,000	บาท
<p>เพื่อจ่ายเป็นค่าวัสดุสำนักงาน เช่น กระดาษ ปากกา สิ่งพิมพ์ที่ได้จากการซื้อ ธงชาติ ฯลฯ แยกดังนี้</p> <p>- เป็นไปตามระเบียบกระทรวงมหาดไทย ว่าด้วยการเบิกค่าใช้จ่ายในการบริหารงานขององค์กรปกครองส่วนท้องถิ่น พ.ศ. 2562</p> <p>- หนังสือกรมส่งเสริมการปกครองท้องถิ่น ที่ มท 0808.2/ว 1095 ลงวันที่ 28 พฤษภาคม 2564</p>			
วัสดุไฟฟ้าและวิทยุ	จำนวน	170,000	บาท
<p>เพื่อจ่ายเป็นค่าวัสดุไฟฟ้าและวิทยุ ที่ เช่น ไมโครโฟน ขาดัง ไมโครโฟน โคมไฟ โทรโข่ง ไมค์ลอยพร้อมเครื่องส่งสัญญาณ พิรส เทป ปลั๊กไฟฟ้า สวิตซ์ไฟฟ้า ฯลฯ (กองช่าง)</p> <p>- เป็นไปตามระเบียบกระทรวงมหาดไทย ว่าด้วยการเบิกค่าใช้จ่ายในการบริหารงานขององค์กรปกครองส่วนท้องถิ่น พ.ศ. 2562</p> <p>- หนังสือกรมส่งเสริมการปกครองท้องถิ่นที่ มท 0808.2/ว 1095 ลงวันที่ 28 พฤษภาคม 2564</p>			
วัสดุก่อสร้าง	จำนวน	128,600	บาท
<p>เพื่อจ่ายเป็นค่าวัสดุก่อสร้าง เช่น ไม้ต่างๆ ค้อน น้ำมันทาไม้ คีม ชะแลง น้ำมันทาไม้ ทินเนอร์ สี ปูนสีเมนต์ ท่อน้ำและอุปกรณ์ประปา ท่อต่างๆ ท่อน้ำบาดาล ฯลฯ (กองช่าง)</p> <p>- เป็นไปตามระเบียบกระทรวงมหาดไทย ว่าด้วยการเบิกค่าใช้จ่ายในการบริหารงานขององค์กรปกครองส่วนท้องถิ่น พ.ศ. 2562</p> <p>- หนังสือกรมส่งเสริมการปกครองท้องถิ่น ที่ มท 0808.2/ว 1095 ลงวันที่ 28 พฤษภาคม 2564</p>			

วันที่พิมพ์ : 27/08/2025 12:52

หน้าที่ 63 /95

<p>วัสดุคอมพิวเตอร์</p> <p>เพื่อจ่ายเป็นค่าวัสดุคอมพิวเตอร์ เช่น แผ่นหรือจานบันทึกข้อมูล อุปกรณ์บันทึกข้อมูล หัวพิมพ์หรือแถบพิมพ์สำหรับเครื่องพิมพ์คอมพิวเตอร์ แผงแป้นอักขระหรือแป้นพิมพ์ เม้าส์ ฯลฯ (กองช่าง)</p> <p>- เป็นไปตามระเบียบกระทรวงมหาดไทย ว่าด้วยการเบิกค่าใช้จ่ายในการบริหารงานขององค์กรปกครองส่วนท้องถิ่น พ.ศ. 2562</p> <p>- หนังสือกรมส่งเสริมการปกครองท้องถิ่น ที่ มท 0808.2/ว 1095 ลงวันที่ 28 พฤษภาคม 2564</p> <p>- เป็นไปตามเกณฑ์ราคากลางและคุณลักษณะพื้นฐานการจัดการหาอุปกรณ์และระบบคอมพิวเตอร์ ของกระทรวงดิจิทัลเพื่อเศรษฐกิจและสังคม</p>	<p>จำนวน</p> <p>35,000 บาท</p>
<p>วัสดุสำรวจ</p> <p>เพื่อจ่ายเป็นค่าวัสดุสำรวจ เช่น บันไดอลูมิเนียม เครื่องมือตีสายโทรศัพท์ ฯลฯ</p> <p>- เป็นไปตามระเบียบกระทรวงมหาดไทย ว่าด้วยการเบิกค่าใช้จ่ายในการบริหารงานขององค์กรปกครองส่วนท้องถิ่น พ.ศ. 2562</p> <p>- หนังสือกรมส่งเสริมการปกครองท้องถิ่น ที่ มท 0808.2/ว 1095 ลงวันที่ 28 พฤษภาคม 2564</p>	<p>จำนวน</p> <p>5,000 บาท</p>
<p>งานไฟฟ้าและประปา</p>	<p>รวม</p> <p>85,000 บาท</p>
<p>งบเงินอุดหนุน</p>	<p>รวม</p> <p>85,000 บาท</p>
<p>เงินอุดหนุน</p>	<p>รวม</p> <p>85,000 บาท</p>
<p>เงินอุดหนุนรัฐวิสาหกิจ</p> <p>1. โครงการขยายเขตไฟฟ้า</p> <p>เพื่อจ่ายเป็นเงินอุดหนุนให้การไฟฟ้าส่วนภูมิภาคอำเภอภูดงจับในการดำเนินงานตามโครงการขยายเขตไฟฟ้า ภายในเขตเทศบาลตำบลยางชุม</p> <p>- เป็นไปตามระเบียบกระทรวงมหาดไทย ว่าด้วยเงินอุดหนุนขององค์กรปกครองส่วนท้องถิ่น พ.ศ. 2559 และแก้ไขเพิ่มเติม (ฉบับที่ 2) พ.ศ. 2559</p> <p>- เป็นไปตามหนังสือกระทรวงมหาดไทย ด่วนที่สุด ที่ มท 0808.2/ว 4750 ลงวันที่ 14 สิงหาคม 2563</p> <p>- เป็นไปตามแผนพัฒนาท้องถิ่น (พ.ศ. 2566-2570) หน้าที่ 52 ลำดับที่ 38</p>	<p>จำนวน</p> <p>85,000 บาท</p>

แผนงานสร้างความเข้มแข็งของชุมชน

งานส่งเสริมและสนับสนุนความเข้มแข็งชุมชน	รวม	130,000	บาท
งบดำเนินงาน	รวม	125,000	บาท
ค่าใช้จ่าย	รวม	125,000	บาท
รายจ่ายเกี่ยวเนื่องกับการปฏิบัติราชการที่ไม่เข้าลักษณะรายจ่ายงบ รายจ่ายอื่น ๆ			
1. โครงการพัฒนาบทบาทสตรีและครอบครัว	จำนวน	10,000	บาท
เพื่อจ่ายเป็นค่าใช้จ่ายในการดำเนินโครงการพัฒนาบทบาทสตรี และครอบครัว เช่น ค่าป้ายโครงการ ค่าอาหารว่างและ เครื่องดื่ม ค่าสมาคมคุณวิทยากร ค่าอาหาร และค่าใช้จ่ายอื่น ๆ ที่จำเป็น ฯลฯ			
- เป็นไปตามระเบียบกระทรวงมหาดไทย ว่าด้วยค่าใช้จ่ายใน การฝึกอบรมและการเข้ารับการฝึกอบรมของเจ้าหน้าที่ท้องถิ่น พ.ศ. 2557			
- เป็นไปตามแผนพัฒนาท้องถิ่น (พ.ศ. 2566 - 2570) หน้าที่ 40 ลำดับที่ 3			
2. โครงการขยายผลหมู่บ้านต้นแบบเศรษฐกิจพอเพียง	จำนวน	10,000	บาท
เพื่อจ่ายเป็นค่าใช้จ่ายในการดำเนินโครงการขยายผลหมู่บ้าน ต้นแบบเศรษฐกิจพอเพียง เช่น ค่าป้ายโครงการ ค่าอาหารว่าง และเครื่องดื่ม ค่าสมาคมคุณวิทยากร ค่าอาหาร และค่าใช้จ่าย อื่น ๆ ที่จำเป็น ฯลฯ			
- เป็นไปตามระเบียบกระทรวงมหาดไทย ว่าด้วยค่าใช้จ่ายใน การฝึกอบรมและการเข้ารับการฝึกอบรมของเจ้าหน้าที่ท้องถิ่น พ.ศ. 2557			
- เป็นไปตามแผนพัฒนาท้องถิ่น (พ.ศ. 2566 - 2570) หน้าที่ 40 ลำดับที่ 5			
3. โครงการจัดนิทรรศการ ออกร้านและขบวนแห่ในงาน ของดีกุดจับ	จำนวน	50,000	บาท
เพื่อจ่ายเป็นค่าใช้จ่ายในการดำเนินโครงการจัดนิทรรศการ ออกร้านและขบวนแห่ในงานของดีกุดจับ เช่น ค่าใช้จ่ายเกี่ยวกับ การใช้และการตกแต่งสถานที่ ค่าป้ายโครงการ ค่าอาหารว่าง และเครื่องดื่ม ค่าสมาคมคุณวิทยากร ค่าอาหาร และค่า อื่น ๆ ที่จำเป็น ฯลฯ			

- เป็นไปตามระเบียบกระทรวงมหาดไทย ว่าด้วยวิธีการเบิกค่าใช้จ่ายในการจัดงาน การจัดกิจกรรมสาธารณะ การส่งเสริมกีฬาและการแข่งขันกีฬาขององค์กรปกครองส่วนท้องถิ่น พ.ศ. 2564
- เป็นไปตามแผนพัฒนาท้องถิ่น (พ.ศ. 2566 - 2570) หน้าที่ 40 ลำดับที่ 4

- | | |
|--|-------------------------|
| <p>4. โครงการบำบัดฟื้นฟูผู้เสพ/ผู้ติดยาเสพติด เพื่อจ่ายเป็นค่าใช้จ่ายในการดำเนินโครงการบำบัดฟื้นฟูผู้เสพผู้ติดยาเสพติด เช่น ค่าป้ายโครงการ ค่าอาหารว่างและเครื่องดื่ม ค่าสมนาคุณวิทยากร ค่าอาหาร และค่าใช้จ่ายอื่น ๆ ที่จำเป็น ฯลฯ</p> <ul style="list-style-type: none"> - เป็นไปตามหนังสือกรมส่งเสริมการปกครองท้องถิ่น ด่วนมาก ที่ มท 0816.5/ 2726 ลงวันที่ 4 ธันวาคม 2560 - เป็นไปตามหนังสือกระทรวงมหาดไทย ที่ มท 0810.6/ ว3188 ลงวันที่ 28 พฤษภาคม 2562 - เป็นไปตามระเบียบกระทรวงมหาดไทย ว่าด้วยค่าใช้จ่ายในการฝึกอบรมและการเข้ารับการฝึกอบรมของเจ้าหน้าที่ท้องถิ่น พ.ศ. 2557 - เป็นไปตามแผนพัฒนาท้องถิ่น (พ.ศ. 2566 - 2570) หน้าที่ 40 ลำดับที่ 6 | <p>จำนวน 10,000 บาท</p> |
|--|-------------------------|

- | | |
|---|-------------------------|
| <p>5. โครงการฝึกอบรมอาชีพให้แก่ผู้ผ่านการบำบัด ฟื้นฟูผู้เสพยาเสพติด เพื่อจ่ายเป็นค่าใช้จ่ายในการดำเนินโครงการฝึกอบรมอาชีพให้แก่ผู้ผ่านการบำบัด ฟื้นฟูผู้เสพยาเสพติด เช่น ค่าป้ายโครงการ ค่าอาหารว่างและเครื่องดื่ม ค่าสมนาคุณวิทยากร ค่าอาหาร และค่าใช้จ่ายอื่น ๆ ที่จำเป็น ฯลฯ</p> <ul style="list-style-type: none"> - เป็นไปตามหนังสือกรมส่งเสริมการปกครองท้องถิ่น ด่วนมาก ที่ มท 0816.5/22726 ลงวันที่ 4 ธันวาคม 2560 - เป็นไปตามหนังสือกระทรวงมหาดไทย ที่ มท 0810.6/ ว3188 ลงวันที่ 28 พฤษภาคม 2562 - เป็นไปตามระเบียบกระทรวงมหาดไทย ว่าด้วยค่าใช้จ่ายในการฝึกอบรมและการเข้ารับการฝึกอบรมของเจ้าหน้าที่ท้องถิ่น พ.ศ. 2557 - เป็นไปตามแผนพัฒนาท้องถิ่น (พ.ศ. 2566 - 2570) หน้าที่ 41 ลำดับที่ 7 | <p>จำนวน 20,000 บาท</p> |
|---|-------------------------|

วันที่พิมพ์ : 27/08/2025 12:52

หน้าที่ 66 /95

<p>ป้องกันและแก้ไขปัญหายาเสพติด เพื่อจ่ายเป็นค่าใช้จ่ายในการดำเนินโครงการป้องกันและแก้ไข ปัญหายาเสพติด เช่น ค่าป้ายโครงการ ค่าอาหารว่างและ เครื่องดื่ม ค่าสมาคมนักวิทยากร ค่าอาหาร และค่าใช้จ่ายอื่น ใน ที่จำเป็น ฯลฯ</p> <ul style="list-style-type: none"> - เป็นไปตามหนังสือกรมส่งเสริมการปกครองท้องถิ่น ด่วนมาก ที่ มท 0816.5/ 2726 ลงวันที่ 4 ธันวาคม 2560 - เป็นไปตามหนังสือกระทรวงมหาดไทย ที่ มท 0810.6/ ว3188 ลงวันที่ 28 พฤษภาคม 2562 - เป็นไปตามระเบียบกระทรวงมหาดไทย ว่าด้วยค่าใช้จ่ายใน การฝึกอบรมและการเข้ารับการฝึกอบรมของเจ้าหน้าที่ท้องถิ่น พ.ศ. 2557 - เป็นไปตามแผนพัฒนาท้องถิ่น (พ.ศ. 2566 - 2570) หน้าที่ 41 ลำดับที่ 9 	<p>จำนวน 10,000 บาท</p>
<p>ฝึกอบรมการเลี้ยงปลาดุก เพื่อลด ค่าใช้จ่ายในครัวเรือน เพื่อจ่ายเป็นค่าใช้จ่ายในการดำเนินโครงการฝึกอบรมการเลี้ยง ปลาดุก เพื่อลด ค่าใช้จ่ายในครัวเรือน เช่น ค่าป้ายโครงการ ค่าอาหารว่างและเครื่องดื่ม ค่าสมาคมนักวิทยากร ค่าอาหาร และค่าใช้จ่ายอื่น ๆ ที่จำเป็น ฯลฯ</p> <ul style="list-style-type: none"> - เป็นไปตามระเบียบกระทรวงมหาดไทย ว่าด้วยค่าใช้จ่ายใน การฝึกอบรมและการเข้ารับการฝึกอบรมของเจ้าหน้าที่ท้องถิ่น พ.ศ. 2557 - เป็นไปตามแผนพัฒนาท้องถิ่น (พ.ศ. 2566 - 2570) หน้าที่ 83 ลำดับที่ 3 	<p>จำนวน 15,000 บาท</p>

วันที่พิมพ์ : 27/08/2025 12:52

หน้าที่ 67 /93

งบเงินอุดหนุน	รวม	5,000 บาท
เงินอุดหนุน	รวม	5,000 บาท
เงินอุดหนุนส่วนราชการ		
1.โครงการปฏิบัติการค้นหาผู้เสพ/ผู้ติดยาเสพติด เข้าสู่กระบวนการบำบัดฟื้นฟู	จำนวน	5,000 บาท
เพื่อจ่ายเงินอุดหนุนให้กับปกครองอำเภอทุกตำบล ในการดำเนินงานตามโครงการปฏิบัติการค้นหาผู้เสพ/ผู้ติดยาเสพติดเข้าสู่กระบวนการบำบัดฟื้นฟู		
- เป็นไปตามระเบียบกระทรวงมหาดไทยว่าด้วยเงินอุดหนุนขององค์กรปกครองส่วนท้องถิ่น พ.ศ. 2559 แก้ไขและเพิ่มเติม		
- เป็นไปตามหนังสือกรมส่งเสริมการปกครองท้องถิ่น ด่วนมากที่สุด มท 0816.5/ว2726 ลงวันที่ 4 ธันวาคม 2560		
เป็นไปตามหนังสือกระทรวงมหาดไทย ที่ มท 0810.6/ว3188 ลงวันที่ 28 พฤษภาคม 2562		
- เป็นไปตามแผนพัฒนาท้องถิ่น (พ.ศ.2566- 2570) หน้าที่ 41 ลำดับที่ 14		

แผนงานการศาสนา วัฒนธรรม และนันทนาการ

งานกีฬาและนันทนาการ	รวม	150,000 บาท
งบดำเนินงาน	รวม	150,000 บาท
ค่าใช้จ่าย	รวม	150,000 บาท
รายจ่ายเกี่ยวเนื่องกับการปฏิบัติราชการที่ไม่เข้าลักษณะรายจ่ายบ		
รายจ่ายอื่น ๆ		
2. โครงการจัดซื้ออุปกรณ์กีฬาหมู่บ้าน/ชุมชน	จำนวน	20,000 บาท
เพื่อจ่ายเป็นค่าใช้จ่ายในการดำเนินโครงการจัดซื้ออุปกรณ์กีฬาหมู่บ้าน/ชุมชน เช่นค่าอุปกรณ์กีฬาต่างๆ ค่าใช้จ่ายอื่นๆ ฯลฯ		
-เป็นไปตามระเบียบกระทรวงการคลังว่าด้วยการจัดซื้อจัดจ้างและการบริหารพัสดุภาครัฐ พ.ศ. 2560		
-เป็นไปตามแผนพัฒนาท้องถิ่น (พ.ศ. 2566-2570) หน้าที่ 42 ลำดับที่ 4		

<p>3. โครงการแข่งขันกีฬาเยาวชน ประชาชนด้าน ยาเสพติด เพื่อจ่ายเป็นค่าใช้จ่ายในการดำเนินโครงการแข่งขันกีฬาเยาวชน ประชาชน ด้านยาเสพติดเช่นอุปกรณ์กีฬา ค่าอาหารกลางวัน ค่าเครื่องดื่ม ค่ากรรมการตัดสิน ค่าวัสดุอุปกรณ์ในการจัดงาน ค่าใช้จ่ายอื่นๆ ที่มีความจำเป็น ฯลฯ</p> <p>-เป็นไปตามระเบียบกระทรวงมหาดไทย ว่าด้วยวิธีการเบิก ค่าใช้จ่ายในการจัดงาน การจัดกิจกรรมสาธารณะ การส่งเสริม การกีฬาขององค์กรปกครองส่วนท้องถิ่น พ.ศ.2564</p> <p>-เป็นไปตามแผนพัฒนาท้องถิ่น (พ.ศ. 2566-2570) หน้าที่ 42 ลำดับที่ 2</p>	จำนวน	100,000 บาท
<p>แข่งขันกีฬาประชาชนท้องถิ่น สัมพันธ์ อำเภอกุดจับ เพื่อจ่ายเป็นค่าใช้จ่ายในการดำเนินโครงการแข่งขันกีฬา ประชาชนท้องถิ่นสัมพันธ์อำเภอกุดจับ เช่นอุปกรณ์กีฬา ค่าอาหาร ค่าน้ำดื่ม ค่ากรรมการตัดสิน ค่าผู้ควบคุมหรือผู้ ฝึกสอนกีฬา ค่าวัสดุอุปกรณ์ในการจัดงาน ค่าใช้จ่ายอื่นๆ ฯลฯ</p> <p>-เป็นไปตามระเบียบกระทรวงมหาดไทย ว่าด้วยวิธีการเบิก ค่าใช้จ่ายในการจัดงาน การจัดกิจกรรมสาธารณะ การส่งเสริม การกีฬาขององค์กรปกครองส่วนท้องถิ่น พ.ศ.2564</p> <p>-เป็นไปตามแผนพัฒนาท้องถิ่น (พ.ศ. 2566-2570) หน้าที่ 42 ลำดับที่ 6</p>	จำนวน	30,000 บาท
งานศาสนาวัดนธรรมท้องถิ่น	รวม	220,000 บาท
งบดำเนินงาน	รวม	210,000 บาท
ค่าใช้จ่าย	รวม	210,000 บาท
รายจ่ายเกี่ยวเนื่องกับการปฏิบัติราชการที่ไม่เข้าลักษณะรายจ่ายบ รายจ่ายอื่น ๆ		
<p>1. โครงการวันลอยกระทง เพื่อจ่ายเป็นค่าใช้จ่ายในการดำเนินโครงการวันลอยกระทงเช่น ค่าป้ายโครงการ ค่าวัสดุอุปกรณ์ในการจัดงาน ค่าใช้จ่ายอื่นๆ ฯลฯ</p> <p>-เป็นไปตามระเบียบกระทรวงมหาดไทย ว่าด้วยวิธีการเบิก ค่าใช้จ่ายในการจัดงาน การจัดกิจกรรมสาธารณะ การส่งเสริม การกีฬาขององค์กรปกครองส่วนท้องถิ่น พ.ศ.2564</p> <p>-เป็นไปตามแผนพัฒนาท้องถิ่น (พ.ศ. 2567-2570) หน้าที่ 44 ลำดับที่ 22</p>	จำนวน	70,000 บาท

<p>3. โครงการสืบสานประเพณีบุญบั้งไฟ เพื่อจ่ายเป็นค่าใช้จ่ายในการดำเนินโครงการสืบสานประเพณีบุญบั้งไฟ เช่น ค่าป้ายโครงการ ค่าวัสดุอุปกรณ์ในการจัดงาน ค่าใช้จ่ายอื่นๆ ฯลฯ</p> <p>-เป็นไปตามระเบียบกระทรวงมหาดไทย ว่าด้วยวิธีการเบิกค่าใช้จ่ายในการจัดงาน การจัดกิจกรรมสาธารณะ การส่งเสริมการศึกษาขององค์กรปกครองส่วนท้องถิ่น พ.ศ.2564</p> <p>-เป็นไปตามแผนพัฒนาท้องถิ่น (พ.ศ. 2567-2570) เพิ่มเติม (ฉบับที่ 1) พ.ศ. 2565 หน้าที่ 3 ลำดับที่ 1</p>	จำนวน	30,000 บาท
<p>4. โครงการประเพณีถวายเทียนพรรษาเนื่องใน เทศกาลวันเข้าพรรษา เพื่อจ่ายเป็นค่าใช้จ่ายในการดำเนินโครงการประเพณีถวายเทียนพรรษาเนื่องในเทศกาลวันเข้าพรรษา เช่น ค่าป้ายโครงการ ค่าวัสดุอุปกรณ์ในการจัดงาน ค่าใช้จ่ายอื่นๆ ฯลฯ</p> <p>-เป็นไปตามระเบียบกระทรวงมหาดไทย ว่าด้วยวิธีการเบิกค่าใช้จ่ายในการจัดงาน การจัดกิจกรรมสาธารณะ การส่งเสริมการศึกษาขององค์กรปกครองส่วนท้องถิ่น พ.ศ.2564</p> <p>-เป็นไปตามแผนพัฒนาท้องถิ่น (พ.ศ. 2567-2570) หน้าที่ 44 ลำดับที่ 25</p>	จำนวน	30,000 บาท
<p>5. โครงการสืบสานประเพณีสงกรานต์ เพื่อจ่ายเป็นค่าใช้จ่ายในการดำเนินโครงการสืบสานประเพณีวันสงกรานต์ ร่วมสงน้ำพระบรมสารีริกธาตุ เช่น ค่าป้ายโครงการ ค่าวัสดุอุปกรณ์ในการจัดงาน ค่าใช้จ่ายอื่นๆ ฯลฯ</p> <p>-เป็นไปตามระเบียบกระทรวงมหาดไทย ว่าด้วยวิธีการเบิกค่าใช้จ่ายในการจัดงาน การจัดกิจกรรมสาธารณะ การส่งเสริมการศึกษาขององค์กรปกครองส่วนท้องถิ่น พ.ศ.2564</p> <p>-เป็นไปตามแผนพัฒนาท้องถิ่น (พ.ศ. 2567-2570) หน้าที่ 44 ลำดับที่ 23</p>	จำนวน	50,000 บาท
<p>อบรมการเรียนรู้ศาสนพิธีการทางศาสนา เพื่อจ่ายเป็นค่าใช้จ่ายในการดำเนินโครงการอบรมการเรียนรู้ศาสนพิธีการทางศาสนา เช่น ค่าป้ายโครงการ ค่าวัสดุอุปกรณ์ในการจัดงาน ค่าใช้จ่ายอื่นๆ ฯลฯ</p>	จำนวน	30,000 บาท

วันที่พิมพ์ : 27/08/2025 12:52

หน้าที่ 69 /95

- เป็นไปตามระเบียบกระทรวงมหาดไทย ว่าด้วยวิธีการเบิกค่าใช้จ่ายในการจัดงาน การจัดกิจกรรมสาธารณะ การส่งเสริมการกีฬาขององค์กรปกครองส่วนท้องถิ่น พ.ศ.2564
- เป็นไปตามแผนพัฒนาท้องถิ่น (พ.ศ. 2567- 2570) หน้าที่ 43 ลำดับที่ 13

งบเงินอุดหนุน	รวม	10,000	บาท
เงินอุดหนุน	รวม	10,000	บาท
เงินอุดหนุนองค์กรประชาชน			
1. โครงการประเพณีทอดเทียนพรรษา สืบสาน ประเพณีสืบร่องทำนองสรภัญญะ	จำนวน	10,000	บาท
เพื่อจ่ายเป็นค่าโครงการประเพณีทอดเทียนพรรษา สืบสานประเพณีสืบร่องทำนองสรภัญญะ			
-เป็นไปตามระเบียบกระทรวงมหาดไทยว่าด้วยเงินอุดหนุนขององค์กรปกครองส่วนท้องถิ่น พ.ศ.2559 และแก้ไขเพิ่มเติม			
-เป็นไปตามแผนพัฒนาท้องถิ่น (พ.ศ.2566-2570) หน้าที่ 43 ลำดับที่ 17			

แผนงานอุตสาหกรรมและการโยธา

งานบริหารทั่วไปเกี่ยวกับอุตสาหกรรมและการโยธา	รวม	772,160	บาท
งบบุคลากร	รวม	569,160	บาท
เงินเดือน (ฝ่ายประจำ)	รวม	569,160	บาท
เงินเดือนข้าราชการ หรือพนักงานส่วนท้องถิ่น	จำนวน	527,160	บาท
เพื่อจ่ายเป็นเงินเดือน ค่าตอบแทนรายเดือน เงินเพิ่มที่จ่ายควบกับเงินเดือน รวมถึงเงินเลื่อนขั้นเงินเดือนประจำปีให้แก่พนักงานเทศบาล จำนวน 1 อัตรา จำนวน 12 เดือน			
- เป็นไปตามพระราชบัญญัติระเบียบบริหารงานบุคคลส่วนท้องถิ่น พ.ศ. 2542			
- เป็นไปตามประกาศคณะกรรมการพนักงานเทศบาลจังหวัดอุดรธานี เรื่องหลักเกณฑ์ทั่วไปเกี่ยวกับอัตราเงินเดือนและวิธีการจ่ายเงินเดือนและประโยชน์ตอบแทนอื่น (ฉบับที่6) ลงวันที่ 1 มีนาคม 2564			
- เป็นไปตามแผนอัตรากำลัง 3 ปี (พ.ศ. 2567-2569) ของเทศบาลตำบลยางชุม			

วันที่พิมพ์ : 27/08/2025 12:52

หน้าที่ 71 /95

เงินประจำตำแหน่ง	จำนวน	42,000 บาท
<p>เพื่อจ่ายเป็นเงินค่าประจำตำแหน่งรายเดือนให้แก่พนักงานเทศบาลจำนวน 1 อัตรา จำนวน 12 เดือน</p> <ul style="list-style-type: none"> - เป็นไปตามประกาศคณะกรรมการพนักงานเทศบาลจังหวัดอุดรธานี เรื่องหลักเกณฑ์ทั่วไปเกี่ยวกับอัตราเงินเดือนและวิธีการจ่ายเงินเดือนและประโยชน์ตอบแทนอื่น (ฉบับที่7) ลงวันที่ 11 พฤษภาคม 2559 - เป็นไปตามแผนอัตรากำลัง 3 ปี (พ.ศ.2567-2569) ของเทศบาลตำบลยางชุม 		
งบดำเนินงาน	รวม	203,000 บาท
ค่าตอบแทน	รวม	68,000 บาท
ค่าตอบแทนการปฏิบัติงานนอกเวลาราชการ	จำนวน	10,000 บาท
<p>เพื่อจ่ายเป็นเงินตอบแทนให้แก่เจ้าหน้าที่ท้องถิ่นที่ปฏิบัติงานนอกเวลาราชการในวันทำการหรือในวันหยุดราชการ โดยได้รับอนุมัติจากผู้บริหารท้องถิ่นก่อนการปฏิบัติงานนอกเวลาราชการ แยกดังนี้ ตั้งไว้ 10,000 บาท</p> <ul style="list-style-type: none"> - เป็นไปตามระเบียบกระทรวงมหาดไทย ว่าด้วยการเบิกจ่ายเงินตอบแทนการปฏิบัติงานนอกเวลาราชการขององค์กรปกครองส่วนท้องถิ่น พ.ศ. 2559 		
ค่าเช่าบ้าน	จำนวน	48,000 บาท
<p>เพื่อจ่ายเป็นเงินค่าเช่าบ้านให้แก่ข้าราชการ/พนักงานส่วนท้องถิ่นที่มีสิทธิได้รับตามอัตราที่ระเบียบฯ กำหนด ตั้งไว้ 48,000 บาท</p> <ul style="list-style-type: none"> - เป็นไปตามระเบียบกระทรวงมหาดไทย ว่าด้วยค่าเช่าบ้านของข้าราชการส่วนท้องถิ่น พ.ศ. 2548 และแก้ไขเพิ่มเติมถึง(ฉบับที่ 		
เงินช่วยเหลือการศึกษาบุตร	จำนวน	10,000 บาท
<p>เงินช่วยเหลือการศึกษาบุตรข้าราชการ/พนักงาน/ลูกจ้างประจำ เพื่อจ่ายเป็นเงินช่วยเหลือการศึกษาบุตรให้แก่นายกองค์กรปกครองส่วนท้องถิ่น ข้าราชการ/พนักงานส่วนท้องถิ่น ลูกจ้างประจำ ผู้ได้รับบำนาญปกติ ที่มีสิทธิได้รับตามอัตราที่ระเบียบฯ กำหนด ตั้งไว้ 10,000 บาท</p>		

- เป็นไปตามระเบียบกระทรวงมหาดไทย ว่าด้วยเงินสวัสดิการเกี่ยวกับการศึกษาบุตรขององค์กรปกครองส่วนท้องถิ่น พ.ศ. 2563
- หนังสือกระทรวงมหาดไทย ที่ มท 0808.2/ว 0679 ลงวันที่ 6 กุมภาพันธ์ 2561

<p>ค่าใช้จ่าย</p> <p>รายจ่ายเกี่ยวเนื่องกับการปฏิบัติราชการที่ไม่เข้าลักษณะรายจ่ายงบรายจ่ายอื่น ๆ</p> <p>1. ค่าใช้จ่ายในการเดินทางไปราชการ เพื่อจ่ายเป็นค่าใช้จ่ายในการเดินทางไปราชการในราชอาณาจักร หรือการเดินทางไปราชการต่างประเทศชั่วคราว ให้แก่เจ้าหน้าที่ที่ได้รับอนุมัติให้เดินทางไปราชการ เช่น ค่าเบี้ยเลี้ยงเดินทาง ค่าพาหนะ ค่าเช่าที่พัก ฯลฯ ตั้งไว้ 50,000 บาท</p> <ul style="list-style-type: none"> - เป็นไปตามระเบียบกระทรวงมหาดไทย ว่าด้วยค่าใช้จ่ายในการเดินทางไปราชการของเจ้าหน้าที่ท้องถิ่น พ.ศ. 2555 และแก้ไขเพิ่มเติมถึง(ฉบับที่ 4) พ.ศ. 2561 - หนังสือกระทรวงมหาดไทย ที่ มท 0808.2/ ว 1797 ลงวันที่ 2 เมษายน 2561 - หนังสือกรมส่งเสริมการปกครองท้องถิ่น ที่ มท 0808.2/ ว 388 ลงวันที่ 24 กุมภาพันธ์ 2564 	<p>รวม</p> <p>จำนวน</p>	<p>85,000 บาท</p> <p>50,000 บาท</p>
<p>2. ค่าลงทะเบียนฝึกอบรม เพื่อจ่ายเป็นค่าใช้จ่ายในการฝึกอบรมที่เทศบาลตำบลยางชุม ไม่ได้เป็นหน่วยงานจัดฝึกอบรมเอง และมีความจำเป็นต้องส่งเจ้าหน้าที่ของเทศบาลตำบลยางชุม เข้ารับการฝึกอบรมกับหน่วยงานอื่น ตั้งไว้ 35,000 บาท</p> <ul style="list-style-type: none"> - เป็นไปตามระเบียบกระทรวงมหาดไทย ว่าด้วยค่าใช้จ่ายในการฝึกอบรมและการเข้ารับการฝึกอบรมของเจ้าหน้าที่ท้องถิ่น พ.ศ. 2557 	<p>จำนวน</p>	<p>35,000 บาท</p>

ค่าวัสดุ	รวม	50,000	บาท
วัสดุเชื้อเพลิงและหล่อลื่น	จำนวน	50,000	บาท
<p>เพื่อจ่ายเป็นค่าวัสดุเชื้อเพลิงและหล่อลื่น เช่น แก๊สหุงต้ม น้ำมันเชื้อเพลิง น้ำมันดีเซล น้ำมันก๊าด น้ำมันเบนซิน น้ำมันเตา น้ำมันจาระบี น้ำมันเครื่อง ถ่าน ก๊าซ น้ำมันเกียร์ น้ำมันหล่อลื่น ฯลฯ ตั้งไว้ 50,000 บาท</p> <p>- เป็นไปตามระเบียบกระทรวงมหาดไทย ว่าด้วยการเบิกค่าใช้จ่ายในการบริหารงานขององค์กรปกครองส่วนท้องถิ่น พ.ศ. 2562</p> <p>- หนังสือกรมส่งเสริมการปกครองท้องถิ่น ที่ มท 0808.2/ว 1095 ลงวันที่ 28 พฤษภาคม 2564</p>			
งานก่อสร้าง	รวม	6,088,040	บาท
งบบุคลากร	รวม	1,133,640	บาท
เงินเดือน (ฝ่ายประจำ)	รวม	1,133,640	บาท
เงินเดือนข้าราชการ หรือพนักงานส่วนท้องถิ่น	จำนวน	494,700	บาท
<p>เพื่อตั้งจ่ายเงินเดือน ค่าตอบแทนรายเดือน เงินเพิ่มอื่นๆที่จ่ายควบกับเงินเดือน รวมถึงเงินเลื่อนขั้นเงินเดือนประจำปีให้แก่พนักงานเทศบาล จำนวน 1 อัตรา จำนวน 12 เดือน</p> <p>- เป็นไปตามพระราชบัญญัติระเบียบบริหารงานบุคคลส่วนท้องถิ่น พ.ศ. 2542</p> <p>- เป็นไปตามประกาศคณะกรรมการพนักงานเทศบาลจังหวัดอุดรธานี เรื่องหลักเกณฑ์ทั่วไปเกี่ยวกับอัตราเงินเดือนและวิธีการจ่ายเงินเดือนและประโยชน์ตอบแทนอื่น (ฉบับที่6) ลงวันที่ 1 มีนาคม 2569 พ.ศ.2564</p> <p>- เป็นไปตามแผนอัตรากำลัง 3 ปี (พ.ศ. 2567-2569) ของเทศบาลตำบลยางชุม</p>			
ค่าตอบแทนพนักงานจ้าง	จำนวน	551,040	บาท
<p>เพื่อจ่ายเป็นค่าตอบแทนให้แก่พนักงานจ้างตามภารกิจและพนักงานจ้างทั่วไป รวมถึงเงินปรับปรุงค่าตอบแทน แยกดังนี้</p> <p>กองช่าง</p> <p>จำนวน 5 อัตรา จำนวน 12 เดือน ตั้งไว้ 551,040 บาท</p> <p>- เป็นไปตามพระราชบัญญัติระเบียบบริหารงานบุคคลส่วนท้องถิ่น พ.ศ. 2542</p>			

- เป็นไปตามประกาศคณะกรรมการพนักงานเทศบาลจังหวัดอุดรธานี เรื่องหลักเกณฑ์ทั่วไปเกี่ยวกับพนักงานจ้าง (ฉบับที่ 4) ลงวันที่ 26 ตุลาคม 2558
- เป็นไปตามแผนอัตรากำลัง 3 ปี (พ.ศ. 2567-2569) ของเทศบาลตำบลยางชุม

เงินเพิ่มต่าง ๆ ของพนักงานจ้าง จำนวน 87,900 บาท

เพื่อจ่ายเป็นเงินเพิ่มการครองชีพชั่วคราวของพนักงานจ้าง ดังนี้ กองช่าง จำนวน 4 อัตรา จำนวน 12 เดือน ตั้งไว้ 51,900 บาท

- เป็นไปตามพระราชบัญญัติระเบียบบริหารงานบุคคลส่วนท้องถิ่น พ.ศ. 2542

- หนังสือกรมส่งเสริมการปกครองท้องถิ่น ด่วนที่สุด ที่ มท 0809.3/ว4464 ลงวันที่ 17 ตุลาคม 2567

- เป็นไปตามระเบียบกระทรวงการคลังว่าด้วยการเบิกจ่ายเงินการครองชีพชั่วคราวของข้าราชการและลูกจ้างประจำ

- เป็นไปตามแผนอัตรากำลัง 3 ปี (พ.ศ. 2567-2569) ของเทศบาลตำบลยางชุม

งบลงทุน **รวม 4,954,400 บาท**

ค่าที่ดินและสิ่งก่อสร้าง **รวม 4,954,400 บาท**

ค่าก่อสร้างอาคาร หรือสิ่งปลูกสร้างต่าง ๆ

ก่อสร้างรั้ว/กำแพงสำนักงานเทศบาลตำบลยางชุม จำนวน 495,000 บาท

- เพื่อจ่ายเป็นค่าก่อสร้างรั้ว/กำแพงสำนักงานเทศบาลตำบลยางชุม ปริมาณงาน ขนาด ยาว 355 ม. สูง 2 ม. (รายละเอียดตามแบบเทศบาลตำบลยางชุม เลขที่ 12/2569) (กองช่าง)

- เป็นไปตามพระราชบัญญัติเทศบาล พ.ศ. 2496 และแก้ไขเพิ่มเติมถึง (ฉบับที่ 14) พ.ศ. 2562

- เป็นไปตามแผนพัฒนาท้องถิ่น (พ.ศ. 2566 – 2570)

หน้าที่ 89 ลำดับที่ 1

ค่าต่อเติมหรือตัดแปลงอาคาร หรือสิ่งปลูกสร้างต่าง ๆ

- | | |
|---|--------------------------|
| <p>1. ปรับปรุงต่อเติมก่อสร้างหลังคาบ่อทรายและหลังคาทางเข้า ศูนย์พัฒนาเด็กเล็กวัดศรีชมชื่น/วัดศรีสว่างอารมณ์แห่งใหม่ (ปัจจุบันเปลี่ยนชื่อเป็นศูนย์พัฒนาเด็กเล็กศรีชมชื่นสว่างอารมณ์) - เพื่อจ่ายเป็นค่าปรับปรุงต่อเติมก่อสร้างหลังคาบ่อทรายและหลังคาทางเข้าศูนย์พัฒนาเด็กเล็กวัดศรีชมชื่น/วัดศรีสว่างอารมณ์แห่งใหม่ (ปัจจุบันเปลี่ยนชื่อเป็นศูนย์พัฒนาเด็กเล็กศรีชมชื่นสว่างอารมณ์)</p> <p>จุดที่ 1. หลังคาบ่อทราย ขนาด กว้าง 3.00 ม. ยาว 4.00 ม. สูง 5 ม.</p> <p>จุดที่ 2. ทางเข้าศูนย์พัฒนาฯ ขนาด กว้าง 3.00 ม. ยาว 2.50 ม. (รายละเอียดตามแบบเทศบาลตำบลยางชุม เลขที่ 1/2569)</p> <p>- เป็นไปตามพระราชบัญญัติเทศบาล พ.ศ. 2496 และแก้ไขเพิ่มเติมถึง (ฉบับที่ 14) พ.ศ. 2562</p> <p>- เป็นไปตามแผนพัฒนาท้องถิ่น (พ.ศ. 2566 – 2570) เพิ่มเติม</p> | <p>จำนวน 200,000 บาท</p> |
|---|--------------------------|

ค่าก่อสร้างสิ่งสาธารณูปการ

- | | |
|--|--------------------------|
| <p>1. ก่อสร้างถนน คสล. สายจากหมู่บ้านถึงหนองหัวแตก หมู่ 11 บ้านตาลโกน - เพื่อจ่ายเป็นค่าก่อสร้างถนน คสล. สายจากหมู่บ้านถึงหนองหัวแตก หมู่ 11 บ้านตาลโกน ปริมาณงาน ผิวจราจร กว้าง 4 ม. ยาว 170 ม. หนา 0.15 ม. ไหล่ทางลูกรังข้างละ 0.20 ม. รวมพื้นที่ผิวจราจรเฉลี่ยไม่น้อยกว่า 680 ตร.ม. (รายละเอียดตามแบบเทศบาลตำบลยางชุม เลขที่ 2/2569 โดยคัดลอกแบบมาตรฐานทางหลวงท้องถิ่น แบบเลขที่ ทถ2-204) (กองช่าง)</p> <p>- เป็นไปตามพระราชบัญญัติเทศบาล พ.ศ. 2496 และแก้ไขเพิ่มเติมถึง (ฉบับที่ 14) พ.ศ. 2562</p> <p>- เป็นไปตามแผนพัฒนาท้องถิ่น (พ.ศ. 2566 – 2570)</p> | <p>จำนวน 495,000 บาท</p> |
|--|--------------------------|
- หน้าที่ 109 ลำดับที่ 17

- | | |
|--|--------------------------|
| <p>2. ก่อสร้างถนน คสล. สาย บ.หนองแปน – ดอนน้อย ม.8
บ.หนองแปน</p> <p>- เพื่อจ่ายเป็นค่าก่อสร้างถนน คสล. สาย บ.หนองแปน - ดอนน้อย ม.8 บ.หนองแปน ปริมาณงานผิวจราจรกว้าง 4 ม. ยาว 260 ม. หนา 0.15 ม. ไหล่ทางลูกรังข้างละ 0.50 ม. รวมพื้นที่จราจรเฉลี่ยไม่น้อยกว่า 1,040 ตร.ม. (รายละเอียดตามแบบเทศบาลตำบลยางชุม เลขที่ 3/2569 โดยคัดลอกแบบมาตรฐานทางหลวงท้องถิ่น แบบเลขที่ ทล2-204) (กองช่าง)</p> <p>- เป็นไปตามพระราชบัญญัติเทศบาล พ.ศ. 2496 และแก้ไขเพิ่มเติมถึง (ฉบับที่ 14) พ.ศ. 2562</p> <p>- เป็นไปตามแผนพัฒนาท้องถิ่น (พ.ศ. 2566 – 2570) เพิ่มเติมครั้งที่ 3/2567 หน้าที่ 27 ลำดับที่ 5</p> | <p>จำนวน 804,800 บาท</p> |
| <p>3. ก่อสร้างถนนลาดยางสายจากหมู่บ้านถึงสะพานข้ามคลองไปวัดป่าดงศิลา หมู่ 9 บ้านหินโงม</p> <p>- เพื่อจ่ายเป็นค่าก่อสร้างถนนลาดยางสายจากหมู่บ้านถึงสะพานข้ามคลองไปวัดป่าดงศิลา หมู่9 บ้านหินโงม ปริมาณงานผิวจราจร กว้าง 5 ม. ยาว 195 ม. หนา 0.04 ม. รวมพื้นที่ผิวจราจรเฉลี่ยไม่น้อยกว่า 975 ตร.ม. (รายละเอียดตามแบบเทศบาลตำบลยางชุม เลขที่ 4/2569 โดยคัดลอกแบบมาตรฐานสำหรับองค์ปกครองส่วนท้องถิ่น แบบเลขที่ ทล-2-303) (กองช่าง)</p> <p>- เป็นไปตามพระราชบัญญัติเทศบาล พ.ศ. 2496 และแก้ไขเพิ่มเติมถึง (ฉบับที่ 14) พ.ศ. 2562</p> <p>- เป็นไปตามแผนพัฒนาท้องถิ่น (พ.ศ. 2566 – 2570) หน้าที่ 56 ลำดับที่ 18</p> | <p>จำนวน 496,000 บาท</p> |

<p>4. วางท่อระบายน้ำข้างถนนลาดยางสายเลียบบหมู่บ้านทางทิศเหนือ หมู่ 9 บ้านหินโงม</p> <p>- เพื่อจ่ายเป็นค่าวางท่อระบายน้ำข้างถนนลาดยางสายเลียบบหมู่บ้านทางทิศเหนือ หมู่ 9 บ้านหินโงม ปริมาณงานวางท่อระบายน้ำ คสล.อัดแรง มอก.ชั้น๓ ขนาด Ø 0.40 ม. พร้อมเทรางวี คสล. รวมระยะยาว ไม่น้อยกว่า 122 ม.</p> <p>(รายละเอียดตามแบบเทศบาลตำบลยางชุม เลขที่ 5/2569) (กองช่าง)</p> <p>- เป็นไปตามพระราชบัญญัติเทศบาล พ.ศ. 2496 และแก้ไขเพิ่มเติมถึง (ฉบับที่ 14) พ.ศ. 2562</p> <p>- เป็นไปตามแผนพัฒนาท้องถิ่น (พ.ศ. 2566 – 2570) หน้าที่ 104 ลำดับที่ 23</p>	<p>จำนวน 250,000 บาท</p>
<p>5. ก่อสร้างห้องสุขาสาธารณะ เทศบาลตำบลยางชุม</p> <p>- เพื่อจ่ายเป็นค่าก่อสร้างห้องสุขาสาธารณะ เทศบาลตำบลยางชุม ปริมาณงานก่อสร้าง จำนวน 4 ห้องน้ำ (หญิง 2 ห้อง ชาย 1 ห้อง คนพิการ 1 ห้อง) ขนาด 1.80 ม. x 1.55 ม. พื้นที่ 11.16 ตร.ม. (รายละเอียดตามแบบเทศบาลตำบลยางชุม เลขที่ 6/2569) (สำนักปลัด)</p> <p>- เป็นไปตามพระราชบัญญัติเทศบาล พ.ศ. 2496 และแก้ไขเพิ่มเติมถึง (ฉบับที่ 14) พ.ศ. 2562</p> <p>- เป็นไปตามแผนพัฒนาท้องถิ่น (พ.ศ. 2566 – 2570) เพิ่มเติม ครั้งที่ 3/2567 หน้าที่ 7 ลำดับที่ 6</p>	<p>จำนวน 300,000 บาท</p>
<p>ค่าปรับปรุงที่ดินและสิ่งก่อสร้าง</p> <p>ปรับปรุงซ่อมแซมศูนย์พัฒนาเด็กเล็กวัดธาตุยางชุม</p> <p>- เพื่อจ่ายเป็นค่าปรับปรุงซ่อมแซมศูนย์พัฒนาเด็กเล็กวัดธาตุยางชุม (ระบบสุขาภิบาล) จำนวน 1 แห่ง (รายละเอียดตามแบบเทศบาลตำบลยางชุม เลขที่ 10/2569) (กองการศึกษา)</p> <p>- เป็นไปตามพระราชบัญญัติเทศบาล พ.ศ. 2496 และแก้ไขเพิ่มเติมถึง (ฉบับที่ 14) พ.ศ. 2562</p> <p>- เป็นไปตามแผนพัฒนาท้องถิ่น (พ.ศ. 2566 – 2570) หน้าที่ 94 ลำดับที่ 11</p>	<p>จำนวน 80,000 บาท</p>

ปรับปรุงผิวจราจร คสล. โดยปูทับด้วยแอสฟัลท์ติกคอนกรีตถนน จำนวน 291,600 บาท
 ซอยนาส่งเสริม ม.6 บ.จุ่ม

- เพื่อจ่ายเป็นค่าปรับปรุงผิวจราจร คสล. โดยปูทับด้วยแอสฟัลท์ติกคอนกรีต ถนนซอยนาส่งเสริม ม.6 บ.จุ่ม ปริมาณงานผิวจราจรกว้าง 5 ม. ยาว 125 ม. หน้า 0.04 ม. รวมพื้นที่ผิวจราจรไม่น้อยกว่า 625 ตร.ม. (รายละเอียดตามแบบเทศบาลตำบลยางชุม เลขที่ 9/2569 โดยคัดลอกแบบมาตรฐานงานทางสำหรับองค์ปกครองส่วนท้องถิ่น แบบเลขที่ ทถ-7-201) (กองช่าง)
- เป็นไปตามพระราชบัญญัติเทศบาล พ.ศ. 2496 และแก้ไขเพิ่มเติมถึง (ฉบับที่ 14) พ.ศ. 2562
- เป็นไปตามแผนพัฒนาท้องถิ่น (พ.ศ. 2566 – 2570) เพิ่มเติมครั้งที่ 3/2567 หน้าที่ 9 ลำดับที่ 13

ปรับปรุงผิวจราจร คสล. โดยปูทับด้วยแอสฟัลท์ติกคอนกรีต จำนวน 499,800 บาท
 สายหนองแปน-ตาลโกน ม.8 บ.หนองแปน

- เพื่อจ่ายเป็นค่าปรับปรุงผิวจราจร คสล. โดยปูทับด้วยแอสฟัลท์ติกคอนกรีต สายหนองแปน – ตาลโกน ม.8 บ.หนองแปน ปริมาณงานผิวจราจรกว้าง 5 ม. ยาว 210 ม. หน้า 0.04 ม. รวมพื้นที่ผิวจราจรไม่น้อยกว่า 1,050 ตร.ม. (รายละเอียดตามแบบเทศบาลตำบลยางชุม เลขที่ 8/2569 โดยคัดลอกแบบมาตรฐานงานทางสำหรับองค์ปกครองส่วนท้องถิ่น แบบเลขที่ ทถ-7-201) (กองช่าง)
- เป็นไปตามพระราชบัญญัติเทศบาล พ.ศ. 2496 และแก้ไขเพิ่มเติมถึง (ฉบับที่ 14) พ.ศ. 2562
- เป็นไปตามแผนพัฒนาท้องถิ่น (พ.ศ. 2566 – 2570) เพิ่มเติมครั้งที่ 3/2567 หน้าที่ 26 ลำดับที่ 2

ปรับปรุงผิวจราจรถนน คสล. โดยปูทับด้วยแอสฟัลต์ติกคอนกรีต จำนวน 287,200 บาท
สายกลางหมู่บ้านจากสามแยกทางเข้าหมู่บ้าน-ศาลาประชาคม
ม.11 บ.ตาลโกน

- เพื่อจ่ายเป็นค่าปรับปรุงผิวจราจรถนน คสล. โดยปูทับด้วย
แอสฟัลต์ติกคอนกรีต สายกลางหมู่บ้านจากสามแยกทางเข้า
หมู่บ้าน - ศาลาประชาคม ม.11 บ.ตาลโกน ปริมาณงานผิว
จราจรกว้าง 5 ม. ยาว 123 ม. หน้า 0.04 ม. รวมพื้นที่ผิวจราจร
ไม่น้อยกว่า 615 ตร.ม. (รายละเอียดตามแบบเทศบาลตำบลยาง
ชุม เลขที่ 7/2569 โดยคัดลอกแบบมาตรฐานงานทางสำหรับ
องค์ปกครองส่วนท้องถิ่น แบบเลขที่ ทถ-7-201) (กองช่าง)
- เป็นไปตามพระราชบัญญัติเทศบาล พ.ศ. 2496 และแก้ไข
เพิ่มเติมถึง (ฉบับที่ 14) พ.ศ. 2562
- เป็นไปตามแผนพัฒนาท้องถิ่น (พ.ศ. 2566 – 2570) เพิ่มเติม
ครั้งที่ 3/2567 หน้าที่ 28 ลำดับที่ 7

ปรับปรุงระบบน้ำประปา ม. 8 บ.หนองแปน จำนวน 300,000 บาท

- เพื่อจ่ายเป็นค่าปรับปรุงระบบประปา ม. 8 บ.หนองแปน
ปริมาณงานวางท่อประปา PVC ขนาด 2 นิ้ว และ 1 นิ้ว รวม
เป็นระยะทาง 1,272 เมตร (จากถนนหลังวัดโพธิ์ศรีทางทิศ
เหนือขึ้นไปถนนทางไปวัดป่าดอนน้อย) และปรับปรุงซ่อมแซม
ประตุน้ำระบายน้ำหนองขุนหนองหัวแตก, เปลี่ยนทรายกรอง
ระบบกรองน้ำ, ปั้นจ่ายสารเคมี, ซ่อมแซมประตุน้ำระบาย
ตะกอน, และวัสดุอุปกรณ์ต่างๆ ที่ชำรุด (รายละเอียดตามแบบ
มาตรฐานระบบประปาหมู่บ้าน แบบผิวดินขนาดใหญ่มาก แบบ
เลขที่ 1141020) (กองช่าง)
- เป็นไปตามพระราชบัญญัติเทศบาล พ.ศ. 2496 และแก้ไข
เพิ่มเติมถึง (ฉบับที่ 14) พ.ศ. 2562
- เป็นไปตามแผนพัฒนาท้องถิ่น (พ.ศ. 2566 – 2570) หน้าที่
77 ลำดับที่ 193

<p>ปรับปรุงระบบประปาหมู่บ้าน หมู่ 5 บ้านถิ่น</p> <p>- เพื่อจ่ายเป็นค่าปรับปรุงระบบประปาหมู่บ้าน หมู่ 5 บ้านถิ่น ปริมาณงาน เปลี่ยนทรายกรองระบบกรองน้ำ, บั้มจ่ายสารเคมี, ซ่อมแซมประตุน้ำระบายตะกอน, และวัสดุอุปกรณ์ต่างๆ ที่ชำรุด (รายละเอียดตามแบบมาตรฐานระบบประปาหมู่บ้าน แบบผิวดินขนาดใหญ่มาก แบบเลขที่ 1141010) (กองช่าง)</p> <p>- เป็นไปตามพระราชบัญญัติเทศบาล พ.ศ. 2496 และแก้ไขเพิ่มเติมถึง (ฉบับที่ 14) พ.ศ. 2562</p> <p>- เป็นไปตามแผนพัฒนาท้องถิ่น (พ.ศ. 2566 – 2570) หน้าที่ 102 ลำดับที่ 12</p>	จำนวน	200,000 บาท
<p>ปรับปรุงอาคารสำนักงานเทศบาลตำบลยางชุม</p> <p>- เพื่อจ่ายเป็นค่าปรับปรุงอาคารสำนักงานเทศบาลตำบลยางชุม ปรับปรุงหรือเปลี่ยนหลังคาอาคาร ปรับปรุงฝ้าเพดานอาคาร ปรับปรุงงานทาสีอาคาร (รายละเอียดตามแบบเทศบาลตำบลยางชุม เลขที่ 11/2569) (สำนักปลัด)</p> <p>- เป็นไปตามพระราชบัญญัติเทศบาล พ.ศ. 2496 และแก้ไขเพิ่มเติมถึง (ฉบับที่ 14) พ.ศ. 2562</p> <p>- เป็นไปตามแผนพัฒนาท้องถิ่น (พ.ศ. 2566 – 2570) หน้าที่ 99 ลำดับที่ 6</p>	จำนวน	255,000 บาท

วันที่พิมพ์ : 27/08/2025 12:52

หน้าที่ 81 /95

แผนงานการเกษตร

งานส่งเสริมการเกษตร	รวม	25,000	บาท
งบดำเนินงาน	รวม	25,000	บาท
ค่าใช้จ่าย	รวม	10,000	บาท
รายจ่ายเกี่ยวกับการปฏิบัติราชการที่ไม่เข้าลักษณะรายจ่ายงบ รายจ่ายอื่น ๆ			
1. โครงการจัดหาเมล็ดพันธุ์พืชหรือพันธุ์สัตว์ เพื่อจ่ายเป็นค่าใช้จ่ายในการดำเนินโครงการจัดหาเมล็ดพันธุ์พืช หรือพันธุ์สัตว์ เช่น ค่าเมล็ดพันธุ์พืชหรือพันธุ์สัตว์ ค่าป้ายโครงการ และค่าใช้จ่ายอื่นๆ ฯลฯ	จำนวน	10,000	บาท
-เป็นไปตามระเบียบกระทรวงการคลังว่าด้วยการจัดซื้อจัดจ้าง และการบริหารพัสดุภาครัฐ พ.ศ.2560			
-เป็นไปตามแผนพัฒนาท้องถิ่น (พ.ศ. 2566-2670) หน้าที่ 84 ลำดับที่ 1			
ค่าวัสดุ	รวม	15,000	บาท
วัสดุการเกษตร	จำนวน	15,000	บาท
เพื่อจ่ายเป็นค่าวัสดุการเกษตร เช่น เคียว สปริงเกอร์ จอบ หม้อนุ จานพรวน คราดซี่พรวนดินระหว่างแถว บัญ ยาป้องกัน และกำจัดศัตรูพืชและสัตว์ ฯลฯ (กองสวัสดิการสังคม สำนักปลัด แล้วแต่กรณี)			
- เป็นไปตามระเบียบกระทรวงมหาดไทย ว่าด้วยการเบิก ค่าใช้จ่ายในการบริหารงานขององค์กรปกครองส่วนท้องถิ่น พ.ศ. 2562			
- เป็นไปตามหนังสือกรมส่งเสริมการปกครองท้องถิ่น ที่ มท 0808.2/ว 1095 ลงวันที่ 28 พฤษภาคม 2564			

วันที่พิมพ์ : 27/08/2025 12:52

หน้าที่ 82 /95

งานสิ่งแวดลอมและทรัพยากรธรรมชาติ

รวม 67,000 บาท

งบดำเนินงาน

รวม 67,000 บาท

ค่าใช้จ่าย

รวม 67,000 บาท

รายจ่ายเกี่ยวเนื่องกับการปฏิบัติราชการที่ไม่เข้าลักษณะรายจ่ายงบ
รายจ่ายอื่น ๆ

1.โครงการปลูกป่าเฉลิมพระเกียรติฯ

จำนวน 15,000 บาท

- เพื่อจ่ายเป็นค่าใช้จ่ายในการดำเนินการโครงการปลูกป่าเฉลิม
พระเกียรติฯ เช่น ค่าอาหารและเครื่องดื่ม ค่าเช่าหรือบริการ
วัสดุอุปกรณ์ที่จำเป็นมณการจัดงาน เช่น ค่าเครื่องเสียง เต็นท์
เวที ค่าใช้จ่ายอื่นๆที่จำเป็น ฯลฯ

- เป็นไปตามระเบียบกระทรวงมหาดไทย ว่าด้วยการเบิก
ค่าใช้จ่ายในจัดงาน การจัดกิจกรรมสาธารณะ การส่งเสริมกีฬา
ขององค์กรปกครองส่วนท้องถิ่นพ.ศ. 2564

- เป็นไปตามแผนพัฒนาท้องถิ่น(พ.ศ. 2566-2570) หน้าที่ 87
ลำดับที่ 1

2. โครงการอนุรักษ์พันธุกรรมพืชอันเนื่องมาจากพระราชดำริ
เพื่อจ่ายเป็นค่าใช้จ่ายในการดำเนินโครงการอนุรักษ์พันธุกรรม
พืชเนื่องมาจากพระราชดำริฯ เช่นค่าป้ายโครงการ ค่าวิทยากร
ค่าอาหารว่างและเครื่องดื่ม ค่าวัสดุอุปกรณ์ และค่าใช้จ่ายอื่นๆ
ที่จำเป็น ฯลฯ

จำนวน 30,000 บาท

- เป็นไปตามระเบียบกระทรวงมหาดไทย ว่าด้วยค่าใช้จ่ายใน
การฝึกอบรมและการเข้ารับการฝึกอบรมของเจ้าหน้าที่ท้องถิ่น
พ.ศ. 2557

-เป็นไปตามหนังสือกรมส่งเสริมปกครองส่วนท้องถิ่น ด่วนที่สุด
ที่ มท 0891.4/ว164 ลงวันที่ 26 มกราคม 2558

-เป็นไปตามหนังสือกรมส่งเสริมปกครองส่วนท้องถิ่น ด่วนที่สุด
ที่ มท 0810.6/ว1470 ลงวันที่ 24 กรกฎาคม 2560

- เป็นไปตามแผนพัฒนาท้องถิ่น(พ.ศ. 2566-2570) หน้าที่ 87
ลำดับที่ 4

<p>4. โครงการรณรงค์ลดการเผาวัสดุเหลือใช้ทางเกษตรกรรมและลด การเผาป่าไม้</p> <p>เพื่อจ่ายเป็นค่าใช้จ่ายในการดำเนินโครงการรณรงค์ลดการเผาวัสดุ เหลือใช้ทางการเกษตรและการลดการเผาป่าไม้ เช่น ค่าป้าย โครงการ ค่าวัสดุและอุปกรณ์ และค่าใช้จ่ายอื่นๆ ที่จำเป็น ฯลฯ</p> <p>- เป็นไปตามระเบียบกระทรวงมหาดไทย ว่าด้วยการเบิก ค่าใช้จ่ายในการจัดงาน การจัดกิจกรรมสาธารณะ การส่งเสริม กีฬาและการแข่งขันกีฬาขององค์กรปกครองส่วนท้องถิ่น พ.ศ. 2564</p>	จำนวน	7,000 บาท
<p>- เป็นไปตามแผนพัฒนาท้องถิ่น(พ.ศ. 2566-2570) หน้าที่ 87 ลำดับ ที่ 3</p> <p>การดูแลฟื้นฟูและอนุรักษ์พื้นที่ป่า ในชุมชน</p> <p>เพื่อจ่ายเป็นค่าใช้จ่ายในการดำเนินการโครงการฟื้นฟูและ อนุรักษ์ผืนป่า เช่นค่าป้ายโครงการ ค่าวิทยากร ค่าอาหารว่าง และเครื่องดื่ม ค่าวัสดุอุปกรณ์ และค่าใช้จ่ายอื่นๆที่จำเป็น ฯลฯ</p> <p>-เป็นไปตามระเบียบกระทรวงมหาดไทย ว่าด้วยค่าใช้จ่ายในการ ฝึกอบรมและการเข้ารับกาฝึกอบรมของเจ้าหน้าที่ท้องถิ่น พ.ศ. 2567</p> <p>-เป็นไปตามหนังสือของกรมส่งเสริมการปกครองส่วนท้องถิ่น ด่วนที่สุด ที่ มท 0891.4/ว164 ลงวันที่ 26 มกราคม 2558</p> <p>-เป็นไปตามหนังสือของกรมส่งเสริมการปกครองส่วนท้องถิ่น ด่วนที่สุด ที่ มท 0810.6/ว1470 ลงวันที่ 24 กรกฎาคม 2560</p> <p>-เป็นไปตามแผนพัฒนาท้องถิ่น (พ.ศ. 2566-2570) หน้าที่ 87 ลำดับที่ 2</p>	จำนวน	15,000 บาท

แผนงานการพาณิชย์

งานกิจการประปา	รวม	1,288,760	บาท
งบบุคลากร	รวม	343,860	บาท
เงินเดือน (ฝ่ายประจำ)	รวม	343,860	บาท
เงินเดือนข้าราชการ หรือพนักงานส่วนท้องถิ่น	จำนวน	343,860	บาท
<p>เพื่อจ่ายเป็นเงินเดือน ค่าตอบแทนรายเดือน เงินเพิ่มที่จ่ายควบ กับเงินเดือน รวมถึงเงินเลื่อนขั้นเงินเดือนประจำปีให้แก่พนักงาน เทศบาล จำนวน 1 อัตรา จำนวน 12 เดือน</p> <p>- เป็นไปตามพระราชบัญญัติระเบียบบริหารงานบุคคลส่วน ท้องถิ่น พ.ศ. 2542</p> <p>- เป็นไปตามประกาศคณะกรรมการพนักงานเทศบาลจังหวัด อุดรธานี เรื่องหลักเกณฑ์ทั่วไปเกี่ยวกับอัตราเงินเดือนและ วิธีการจ่ายเงินเดือนและประโยชน์ตอบแทนอื่น (ฉบับที่6) ลง วันที่ 1 มีนาคม 2564</p> <p>- เป็นไปตามแผนอัตรากำลัง 3 ปี (พ.ศ. 2567-2569) ของ เทศบาลตำบลยางชุม</p>			
งบดำเนินงาน	รวม	808,000	บาท
ค่าตอบแทน	รวม	58,000	บาท
ค่าเช่าบ้าน	จำนวน	48,000	บาท
<p>เพื่อจ่ายเป็นค่าเช่าบ้านให้แก่พนักงานเทศบาล ที่มีสิทธิ์ได้รับ ตามอัตราที่ระเบียบฯกำหนด</p> <p>- ระเบียบกระทรวงมหาดไทย ว่าด้วยค่าเช่าบ้านของข้าราชการ ส่วนท้องถิ่น พ.ศ.2548 และแก้ไขเพิ่มเติม (ฉบับที่5) พ.ศ.2565</p> <p>- หนังสือกระทรวงมหาดไทยที่ มท 0808.2/ว 0679 ลงวันที่ 6 กุมภาพันธ์ 2561</p> <p>- หนังสือกรมส่งเสริมการปกครองท้องถิ่น ที่ มท 0808.2/ว 1003 ลงวันที่ 13 มีนาคม 2562</p>			

เงินช่วยเหลือการศึกษาบุตร

เงินช่วยเหลือการศึกษาบุตรข้าราชการ/พนักงาน/ลูกจ้างประจำ	จำนวน	10,000	บาท
ช่วยเหลือการศึกษาบุตรข้าราชการ/พนักงานลูกจ้างประจำเพื่อ จ่ายเป็นเงินช่วยเหลือการศึกษาบุตรให้แก่นายกเทศมนตรี พนักงานเทศบาล ลูกจ้างประจำและผู้ที่ได้รับบ้านาณูปกติที่มี สิทธิ์ได้รับตามระเบียบกำหนด			
- เป็นไปตามระเบียบกระทรวงมหาดไทย ว่าด้วยเงินสวัสดิการ เกี่ยวกับการรักษาบุตรขององค์กรปกครองส่วนท้องถิ่น พ.ศ. 2563			
- เป็นไปตามหนังสือกรมบัญชีกลาง ด่วนที่สุดที่ กค 0422.3/ว 257 ลว.28 มิถุนายน 2559 และหนังสือสั่งการที่เกี่ยวข้อง			

ค่าวัสดุ	รวม	250,000	บาท
-----------------	------------	----------------	------------

วัสดุวิทยาศาสตร์หรือการแพทย์	จำนวน	200,000	บาท
------------------------------	-------	---------	-----

เพื่อจ่ายเป็นค่าจัดซื้อวัสดุวิทยาศาสตร์ เช่น เคมีภัณฑ์ น้ำยา
ต่างๆ คลอรีน สารส้ม ปูนขาว ฯลฯ

- หนังสือกรมส่งเสริมการปกครองท้องถิ่น ที่ มท 0808.2/ ว
1095 ลงวันที่ 28 พฤษภาคม 2564

วัสดุอื่น	จำนวน	50,000	บาท
-----------	-------	--------	-----

เพื่อใช้จ่ายเป็นค่าวัสดุอื่นๆ เช่น มิเตอร์น้ำ ไฟฟ้า ทราयरอง
แอนทราไซต์ ระบบกรองน้ำ ฯลฯ

- หนังสือกรมส่งเสริมการปกครองท้องถิ่น ที่ มท 0808.2/ ว
1095 ลงวันที่ 28 พฤษภาคม 2564

ค่าสาธารณูปโภค	รวม	500,000	บาท
-----------------------	------------	----------------	------------

ค่าไฟฟ้า	จำนวน	500,000	บาท
----------	-------	---------	-----

เพื่อจ่ายเป็นค่าไฟฟ้า กิจการประปาของเทศบาล หรือในที่
สาธารณะ

- เป็นไปตามระเบียบกระทรวงมหาดไทย ว่าด้วยการเบิก
ค่าใช้จ่ายในการบริหารงานขององค์กรปกครองส่วนท้องถิ่น พ.ศ.
2562

- หนังสือกรมส่งเสริมการปกครองท้องถิ่น ที่ มท 0808.2/ว
1095 ลงวันที่ 28 พฤษภาคม 2564

งบลงทุน	รวม	136,900 บาท
ค่าครุภัณฑ์	รวม	136,900 บาท
ครุภัณฑ์สำนักงาน		
1. ตู้เอกสารชนิดบานทึบสองบาน	จำนวน	5,900 บาท
เพื่อจ่ายเป็นค่าจัดซื้อ ตู้เอกสารชนิดบานทึบสองบาน		
จำนวน 1 ตู้ โดยมีคุณลักษณะ ดังนี้		
1) ตู้เอกสารชนิดบานทึบ เปิด-ปิด สองบาน		
2) ทำจากเหล็ก ภายในสามารถจัดเก็บเอกสารได้ 4 ชั้น		
3) ปรับระดับได้		
4) บานทึบประตูมีลูกบิดแบบด้ามโยก พร้อมกุญแจล็อก		
5) มีขนาดความกว้าง x ยาว x สูง ไม่น้อยกว่า 90 x 45 x 182 ซม.		
- เป็นครุภัณฑ์ที่ไม่มีกำหนดไว้ในบัญชีราคามาตรฐานครุภัณฑ์ของหน่วยงานรัฐ		
- ตั้งงบประมาณรายจ่ายครุภัณฑ์ตามราคาท้องถิ่น เพื่อใช้ในการปฏิบัติงานของเจ้าหน้าที่และทดแทนพัสดุเก่าที่ชำรุด		
- เป็นไปตามหนังสือกรมส่งเสริมการปกครองท้องถิ่น ที่ มท 0808.2/ว1095 ลงวันที่ 28 พฤษภาคม 2564		
- หนังสือกระทรวงมหาดไทย ที่ มท 0810.3/ว 6086 ลงวันที่ 19 สิงหาคม 2565		
- เป็นไปตามแผนพัฒนาท้องถิ่น (พ.ศ.2566 – 2570) หน้าที่ 122 ลำดับที่ 56		
ครุภัณฑ์อื่น		
1. มอเตอร์ปั้มน้ำซัมเมอร์ส ขนาด 2 แรงม้า (พร้อมอุปกรณ์ส่วนควบ)	จำนวน	29,000 บาท
เพื่อจ่ายเป็นค่าจัดซื้อ มอเตอร์ปั้มน้ำซัมเมอร์ส ขนาด 2 แรงม้า (พร้อมอุปกรณ์ส่วนควบ) จำนวน 2 เครื่อง โดยมีคุณลักษณะ ดังนี้		
1) ขนาดของปั้มน้ำซัมเมอร์สไม่น้อยกว่า 2 แรงม้า		
2) ใช้กำลังไฟฟ้า 200-240 โวลต์		
3) รอบการทำงานของมอเตอร์ไม่น้อยกว่า 2,800 รอบ/นาที		
- เป็นครุภัณฑ์ที่ไม่มีกำหนดไว้ในบัญชีราคามาตรฐานครุภัณฑ์ของหน่วยงานรัฐ		

- ตั้งงบประมาณรายจ่ายครุภัณฑ์ตามราคาท้องถิ่น เพื่อใช้ในการบริการสาธารณะงานกิจการประปาและทดแทนพัสดุเก่าที่ชำรุด

- เป็นไปตามหนังสือกรมส่งเสริมการปกครองท้องถิ่น ที่ มท 0808.2/ว1095 ลงวันที่ 28 พฤษภาคม 2564

- หนังสือกระทรวงมหาดไทย ที่ มท 0810.3/ว 6086 ลงวันที่ 19 สิงหาคม 2565

- เป็นไปตามแผนพัฒนาท้องถิ่น (พ.ศ.2566 – 2570) หน้าที่ 121 ลำดับที่ 55

2. มอเตอร์สูบน้ำ 3 เฟส 5.5HP 380V.

จำนวน 42,000 บาท

เพื่อจ่ายเป็นค่าจัดซื้อ มอเตอร์สูบน้ำ 3 เฟส 5.5HP 380V.

จำนวน 2 เครื่อง โดยมีคุณลักษณะ ดังนี้

1) มอเตอร์สูบน้ำ 3 เฟส 5.5HP 380V.

2) กำลังไฟฟ้า 5.5HP

3) โวลต์/เฟส 380-415 V , 3 PHASE

4) การทำงานของมอเตอร์ไม่น้อยกว่า 3,000 รอบ/นาที

- เป็นครุภัณฑ์ที่ไม่มีกำหนดไว้ในบัญชีราคามาตรฐานครุภัณฑ์ของหน่วยงานรัฐ

- ตั้งงบประมาณรายจ่ายครุภัณฑ์ตามราคาท้องถิ่น เพื่อใช้ในการบริการสาธารณะงานกิจการประปาและทดแทนพัสดุเก่าที่ชำรุด

- เป็นไปตามหนังสือกรมส่งเสริมการปกครองท้องถิ่น ที่ มท 0808.2/ว1095 ลงวันที่ 28 พฤษภาคม 2564

- หนังสือกระทรวงมหาดไทย ที่ มท 0810.3/ว 6086 ลงวันที่ 19 สิงหาคม 2565

- เป็นไปตามแผนพัฒนาท้องถิ่น (พ.ศ.2566 – 2570) หน้าที่ 122 ลำดับที่ 59

3. มอเตอร์สูบน้ำ 3 เฟส 3HP 380V.
 เพื่อจ่ายเป็นค่าจัดซื้อ มอเตอร์สูบน้ำ 3 เฟส 3HP 380V.
 จำนวน 2 เครื่อง โดยมีคุณลักษณะ ดังนี้

- 1) มอเตอร์สูบน้ำ 3 เฟส 3HP 380V.
- 2) กำลังไฟฟ้า 3HP
- 3) อัตราการไหล 0 - 1,200 ลิตร/นาที่
- 4) การทำงานของมอเตอร์ไม่น้อยกว่า 1,200 รอบ/นาที่

- เป็นครุภัณฑ์ที่ไม่มีกำหนดไว้ในบัญชีราคามาตรฐานครุภัณฑ์ของหน่วยงานรัฐ
- ตั้งงบประมาณรายจ่ายครุภัณฑ์ตามราคาท้องถิ่น เพื่อใช้ในการบริการสาธารณะงานกิจการประปาและทดแทนพัสดุเก่าที่ชำรุด
- เป็นไปตามหนังสือกรมส่งเสริมการปกครองท้องถิ่น ที่ มท 0808.2/ว1095 ลงวันที่ 28 พฤษภาคม 2564
- หนังสือกระทรวงมหาดไทย ที่ มท 0810.3/ว 6086 ลงวันที่ 19 สิงหาคม 2565
- เป็นไปตามแผนพัฒนาท้องถิ่น (พ.ศ.2566 – 2570) หน้าที่ 122 ลำดับที่ 60

จำนวน 30,000 บาท

4. ปั๊มจ่ายสารเคมี
 เพื่อจ่ายเป็นค่าจัดซื้อ ปั๊มจ่ายสารเคมี
 จำนวน 2 เครื่อง โดยมีคุณลักษณะ ดังนี้

- 1) อัตราการจ่ายสารเคมีไม่น้อยกว่า 13 ลิตร/ชม.
- 2) มีกำลังไฟฟ้าไม่น้อยกว่า 220-240 โวลต์
- 3) มีแรงดันไม่น้อยกว่า 3-12 บาร์

- เป็นครุภัณฑ์ที่ไม่มีกำหนดไว้ในบัญชีราคามาตรฐานครุภัณฑ์ของหน่วยงานรัฐ
- ตั้งงบประมาณรายจ่ายครุภัณฑ์ตามราคาท้องถิ่น เพื่อใช้ในการบริการสาธารณะงานกิจการประปาและทดแทนพัสดุเก่าที่ชำรุด
- เป็นไปตามหนังสือกรมส่งเสริมการปกครองท้องถิ่น ที่ มท 0808.2/ว1095 ลงวันที่ 28 พฤษภาคม 2564
- หนังสือกระทรวงมหาดไทย ที่ มท 0810.3/ว 6086 ลงวันที่ 19 สิงหาคม 2565
- เป็นไปตามแผนพัฒนาท้องถิ่น (พ.ศ.2566 – 2570) หน้าที่ 122 ลำดับที่ 56

จำนวน 30,000 บาท

แผนงานงบกลาง

งบกลาง	รวม	13,782,130	บาท
งบกลาง	รวม	13,782,130	บาท
งบกลาง	รวม	13,782,130	บาท
ค่าชำระหนี้เงินกู้	จำนวน	250,000	บาท
<p> เพื่อจ่ายเป็นค่าชำระหนี้เงินต้นให้แก่กองทุนส่งเสริมกิจการ เทศบาล ซึ่งกู้เงินเพื่อจัดซื้อครุภัณฑ์รถยนต์ขยะขนาด 6 ล้อ 6 ตัน เป็นรายปีครั้งที่.1 ในปีที 2 ของระยะเวลากู้เงิน 10ปี โดยที่ ประชุมสภาเทศบาลตำบลยางชุมได้มีมติเห็นชอบให้กู้เงินเมื่อ คราวประชุมสภา สมัยสามัญ สมัยที่ 3 ครั้งที่ 3 ประจำปี 2564 วันที่ 30 สิงหาคม 2564 และสัญญากู้เงินกองทุนส่งเสริมกิจการเทศบาล เลขที่ 2535/135/2567 ลงวันที่11 เมษายน 2567 และหนังสืออนุมัติให้เทศบาลตำบล ยางชุม กู้เงินตามหนังสือจังหวัดอุดรธานี ที่ 0023.3/4438 ลงวันที่ 21 มีนาคม 2567 (สำนักปลัด เป็นหน่วยงานผู้เบิก) -เป็นไปตามพระราชบัญญัติเทศบาล พ.ศ. 2496 และแก้ไข เพิ่มเติมถึง(ฉบับที่ 14) พ.ศ. 2562 -หนังสือกระทรวงมหาดไทย ที่ มท 0808.3/ว0288 ลงวันที่ 16 มกราคม 2562</p>			
ค่าชำระดอกเบี้ย	จำนวน	62,500	บาท
<p> เพื่อจ่ายเป็นค่าชำระหนี้เงินดอกเบี้ยเงินกู้ให้แก่กองทุนส่งเสริม กิจการเทศบาล ซึ่งกู้เงินเพื่อจัดซื้อครุภัณฑ์รถยนต์ขยะขนาด 6 ล้อ 6 ตัน เป็นรายปีครั้งที่1 ในปีที 2 ของระยะเวลากู้เงิน 10 ปี โดยที่ประชุมสภาเทศบาลตำบลยางชุมได้มีมติเห็นชอบให้กู้ เงินเมื่อคราวประชุมสภา สมัยสามัญ สมัยที่ 3 ครั้งที่ 3 ประจำปี 2564 นที่ 30 สิงหาคม 2564 และสัญญากู้เงินกองทุนส่งเสริม กิจการเทศบาล เลขที่ 2535/135/2567 ลงวันที่ 11 เมษายน 2567</p>			

และหนังสืออนุมัติให้เทศบาลตำบลยางชุม กู้เงินตามหนังสือ
จังหวัดอุดรธานี ที่ 0023.3/4438 ลงวันที่ 21 มีนาคม 2567
(สำนักปลัด เป็นหน่วยงานผู้เบิก)

-เป็นไปตามพระราชบัญญัติเทศบาล พ.ศ. 2496 และแก้ไข
เพิ่มเติมถึง(ฉบับที่ 14) พ.ศ. 2562

-หนังสือกระทรวงมหาดไทย ที่ มท 0808.3/ว0288 ลงวันที่ 16
มกราคม 2562

เงินสมทบกองทุนประกันสังคม

จำนวน 222,669 บาท

เพื่อจ่ายเป็นเงินสมทบกองทุนประกันสังคม ในอัตราร้อยละ 5
ของค่าตอบแทนพนักงานจ้างและเงินเพิ่มค่าครองชีพชั่วคราว

-เป็นไปตามพระราชบัญญัติประกันสังคม พ.ศ. 2533 และแก้ไข
เพิ่มเติมถึง (ฉบับที่ 4) พ.ศ. 2558

-หนังสือที่สำนักงาน ก.จ. ก.ท. ก.อบต. ด่วนที่สุด ที่ มท
0809.5/ว81 ลงวันที่ 10 กรกฎาคม 2557

-หนังสือกรมส่งเสริมการปกครองท้องถิ่น ที่ มท 0808.2/ว1620
ลงวันที่ 22 เมษายน 2562

-เป็นไปตามแผนพัฒนาท้องถิ่น(พ.ศ. 2567-2570) หน้าที่ 46
ลำดับที่ 4

เงินสมทบกองทุนเงินทดแทน

จำนวน 8,907 บาท

เพื่อจ่ายเป็นเงินสมทบกองทุนเงินทดแทนเพื่อให้ความคุ้มครอง
พนักงานจ้าง กรณีประสบภัยอันตราย เจ็บป่วย ถึงแก่ความตาย
หรือสูญหายเนื่องจากการทำงานให้แก่เทศบาลตำบลยางชุม
โดยจ่ายสมทบเข้ากองทุนเงินทดแทน 1 ครั้งต่อปีคำนวณใน
อัตรา ร้อยละ 0.2 ของค่าจ้างพนักงานโดยประมาณทั้งปี (เดือน
มกราคม-ธันวาคม)

-เป็นไปตามพระราชบัญญัติเงินทดแทน พ.ศ. 2537 และแก้ไข
เพิ่มเติม(ฉบับที่ 2) พ.ศ.2561

-หนังสือกรมส่งเสริมการปกครองท้องถิ่น ที่ มท 0808.2/ว1095
ลงวันที่ 28 พฤษภาคม 2564

-หนังสือกรมส่งเสริมการปกครองท้องถิ่น ด่วนที่สุด ที่ มท
0808.2/ว3035 ลงวันที่ 30 กันยายน 2563

-หนังสือที่สำนักงาน ก.จ. ก.ท. ก.อบต. ด่วนที่สุด ที่ มท
0809.5/ว26 ลงวันที่ 18 มีนาคม 2562

-เป็นไปตามแผนพัฒนาท้องถิ่น(พ.ศ. 2567-2570) หน้าที่ 467
ลำดับที่ 11

เบี้ยยังชีพผู้สูงอายุ

จำนวน 10,356,000 บาท

เพื่อจ่ายเป็นเงินเบี้ยยังชีพผู้สูงอายุรองรับการจัดสวัสดิการให้แก่ผู้สูงอายุ ที่มีอายุ 60 ปีบริบูรณ์ขึ้นไป ที่มีคุณสมบัติครบถ้วน ที่ได้ขึ้นทะเบียนขอรับเบี้ยยังชีพไว้กับองค์กรปกครองส่วนท้องถิ่น (งานสวัสดิการสังคม

สำนักปลัด)

-เป็นไปตามระเบียบกระทรวงมหาดไทย ว่าด้วยหลักเกณฑ์การจ่ายเบี้ยยังชีพผู้สูงอายุขององค์กรปกครองส่วนท้องถิ่น พ.ศ. 2552 และที่แก้ไขเพิ่มเติม (ฉบับที่ 4) พ.ศ. 2562

-หนังสือกรมส่งเสริมปกครองส่วนท้องถิ่น ด่วนที่สุด ที่ มท 0810.6/ว2901 ลงวันที่ 11 กรกฎาคม 2566

-เป็นไปตามแผนพัฒนาท้องถิ่น (พ.ศ.2566-2570)หน้าที 46 ลำดับที่ 1

เบี้ยยังชีพความพิการ

จำนวน 1,464,000 บาท

เพื่อจ่ายเป็นเงินเบี้ยยังชีพความพิการให้แก่ผู้พิการที่มีสิทธิตามหลักเกณฑ์ที่กำหนด ที่ได้แสดงความจำนงโดยการขอขึ้นทะเบียนเพื่อรับเงินเบี้ยความพิการไว้กับองค์กรปกครองส่วนท้องถิ่น (งานสวัสดิการสังคม สำนักปลัด)

-เป็นไปตามระเบียบกระทรวงมหาดไทย ว่าด้วยหลักเกณฑ์การจ่ายเบี้ยความเป็นผู้พิการให้คนพิการขององค์กรปกครองส่วนท้องถิ่น พ.ศ. 2553 และที่แก้ไขเพิ่มเติม (ฉบับที่ 4) พ.ศ. 2562

-หนังสือกรมส่งเสริมปกครองส่วนท้องถิ่น ด่วนที่สุด ที่ มท 0810.6/ว2901 ลงวันที่ 11 กรกฎาคม 2566

-เป็นไปตามแผนพัฒนาท้องถิ่น (พ.ศ.2566-2570)หน้าที 46 ลำดับที่ 2

- หนังสือกระทรวงมหาดไทย ด่วนที่สุด ที่ มท 0808.2/ว3218 ลงวันที่ 4 มิถุนายน 2564
- หนังสือกระทรวงมหาดไทย ด่วนที่สุด ที่ มท 0808.2/ว05331 ลงวันที่ 27 มกราคม 2563
- หนังสือกรมส่งเสริมการปกครองท้องถิ่น ด่วนที่สุด ที่ มท 0808.2/ว4044 ลงวันที่ 29 ธันวาคม 2563
- หนังสือกระทรวงมหาดไทย ด่วนที่สุด ที่ มท 0808.2/ว3215 ลงวันที่ 6 มิถุนายน 2559

รายจ่ายตามข้อผูกพัน

- | | |
|--|--------------------------|
| <p>1. เงินสมทบกองทุนหลักประกันสุขภาพ อปท. เพื่อจ่ายเป็นเงินสมทบกองทุนระบบหลักประกันสุขภาพในระดับท้องถิ่นหรือพื้นที่ ตามกฎหมายว่าด้วยหลักประกันสุขภาพแห่งชาติ</p> <p>-เป็นไปตามระเบียบกระทรวงมหาดไทย ว่าด้วยการตั้งงบประมาณขององค์กรปกครองส่วนท้องถิ่นเพื่อสมทบกองทุน พ.ศ.2561 แก้ไขเพิ่มเติม (ฉบับที่3) พ.ศ.2565</p> <p>-เป็นไปตามคณะกรรมการหลักประกันสุขภาพแห่งชาติ เรื่อง หลักเกณฑ์เพื่อสนับสนุนให้องค์กรปกครองส่วนท้องถิ่น ดำเนินงานและบริหารจัดการระบบหลักประกันสุขภาพในระดับท้องถิ่นหรือพื้นที่พ.ศ.2561 และที่แก้ไขเพิ่มเติม(ฉบับที่3) พ.ศ. 2565</p> | <p>จำนวน 180,000 บาท</p> |
| <p>2. เงินค่าบำรุงสันนิบาตเทศบาลแห่งประเทศไทย (ส.ท.ท.) เพื่อจ่ายเป็นค่าบำรุงสมาคมสันนิบาตเทศบาลแห่งประเทศไทย รายปี โดยพิจารณา จากรายรับจริงประจำปีที่ผ่านมา ยกเว้น เงินกู้ เงินจ่ายขาดเงินสะสมและเงินอุดหนุนทุกประเภท แต่จะต้องไม่น้อยกว่าร้อยละเศษหนึ่งส่วนหก ของงบประมาณ รายรับดังกล่าว ทั้งนี้ ต้องไม่เกิน 750,000 บาท โดยได้รับความเห็นชอบจากมติที่ประชุมสภาเทศบาลให้เข้าเป็นสมาชิกสมาคม สันนิบาตเทศบาลแห่งประเทศไทย</p> <p>-เป็นไปตามระเบียบกระทรวงมหาดไทย ว่าด้วยรายจ่ายของ องค์กรปกครองส่วนท้องถิ่นเกี่ยวกับค่าบำรุงสมาคม พ.ศ.2555</p> <p>-เป็นไปตามข้อบังคับสมาคมสันนิบาตเทศบาลแห่งประเทศไทย พ.ศ.2556</p> <p>-เป็นไปตามแผนพัฒนาท้องถิ่น (พ.ศ. 2567-2570) หน้าที่ 46 ลำดับที่ 6</p> | <p>จำนวน 40,000 บาท</p> |

<p>เงินช่วยค่าครองชีพผู้รับบำนาญพนักงานครู (ช.ค.บ.) เพื่อจ่ายเป็นค่าช่วยครองชีพผู้รับบำนาญ(ช.ค.บ.) ให้แก่ พนักงานครู 1 อัตรา -เป็นไปตามระเบียบกระทรวงมหาดไทย ว่าด้วยเงินบำเหน็จ บำนาญข้าราชการส่วนท้องถิ่น พ.ศ.2546 และแก้ไขเพิ่มเติมถึง (ฉบับที่ 4) พ.ศ. 2563 -หนังสือกระทรวงมหาดไทย ด่วนที่สุด ที่ มท.0808.2/ว6354 ลงวันที่ 14 มิถุนายน 2567</p>	จำนวน	37,000 บาท
<p>เงินบำเหน็จบำนาญพนักงานครู เพื่อจ่ายเป็นเงินบำเหน็จบำนาญให้แก่พนักงานครู 1 อัตรา -เป็นไปตามระเบียบกระทรวงมหาดไทย ว่าด้วยเงินบำเหน็จ บำนาญข้าราชการส่วนท้องถิ่น พ.ศ.2546 และแก้ไขเพิ่มเติมถึง (ฉบับที่ 4) พ.ศ. 2563 -หนังสือกระทรวงมหาดไทย ด่วนที่สุด ที่ มท.0808.2/ว6354 ลงวันที่ 14 มิถุนายน 2567</p>	จำนวน	223,000 บาท
<p>เงินสมทบกองทุนบำเหน็จบำนาญข้าราชการส่วนท้องถิ่น (ก.บ.ท.) เพื่อจ่ายเป็นเงินสมทบกองทุนบำเหน็จบำนาญข้าราชการส่วน ท้องถิ่น อัตราร้อยละ 3 ของประมาณการรายรับทุกประเภทตาม ข้อบัญญัติ/ เทศบัญญัติงบประมาณรายจ่ายประจำปี ยกเว้น ประเภทพันธบัตร เงินกู้ เงินที่มีผู้ถือศ/เงินบริจาคและเงินอุดหนุน ไม่ต้องนำมารวมคำนวณ (สำนักปลัด หรือ กองการเจ้าหน้าที่ แล้วแต่กรณี) - เป็นไปตามพระราชบัญญัติบำเหน็จบำนาญข้าราชการส่วน ท้องถิ่น พ.ศ. 2500 และที่แก้ไขเพิ่มเติมถึง(ฉบับที่ 8) พ.ศ. 2556 - เป็นไปตามระเบียบกระทรวงมหาดไทย ว่าด้วยเงินบำเหน็จ บำนาญข้าราชการส่วนท้องถิ่น พ.ศ. 2546 และแก้ไขเพิ่มเติมถึง (ฉบับที่ 4) พ.ศ. 2563 - เป็นไปตามกฎกระทรวงการหักเงินจากประมาณการรายรับใน งบประมาณรายจ่ายประจำปี สมทบเข้าเป็นกองทุนบำเหน็จ บำนาญข้าราชการส่วนท้องถิ่น พ.ศ. 2563 - หนังสือสำนักงานกองทุนบำเหน็จบำนาญข้าราชการส่วนท้องถิ่น กรมส่งเสริมการปกครองท้องถิ่น ที่ มท 0808.5/ว 40 ลงวันที่ 27 กันยายน 2566 -เป็นไปตามแผนพัฒนาท้องถิ่น (พ.ศ.2567-2570) หน้าที่ 46 ลำดับที่ 7</p>	จำนวน	708,054 บาท

เงินช่วยเหลือ

<p>เงินช่วยค่าทำศพข้าราชการ/พนักงาน เพื่อจ่ายเป็นเงินช่วยเหลือให้แก่ข้าราชการ พนักงานเทศบาล ตำบลยางชุม ซึ่งเสียชีวิตระหว่างรับราชการ -เป็นไปตามระเบียบกระทรวงมหาดไทย ว่าด้วยการกำหนดให้ เงินประโยชน์ตอบแทนอื่นเป็นรายจ่ายที่องค์กรปกครองส่วน ท้องถิ่นจ่ายได้ พ.ศ.2559 -หนังสือสำนักงาน ก.จ. ก.ท.จ.และก.อบต. ที่ มท 0809.3/ว90 ลงวันที่ 25 ธันวาคม 2560 -เป็นไปตามพระราชกฤษฎีกาการจ่ายเงินเดือน เงินปี บำเหน็จ บำนาญ และเงินอื่นในลักษณะเดียวกัน พ.ศ.2535</p>	จำนวน	20,000 บาท
<p>เงินช่วยค่าทำศพพนักงานจ้าง เพื่อจ่ายเป็นเงินช่วยเหลือให้แก่พนักงานจ้างเทศบาลตำบลยาง ชุม ซึ่งเสียชีวิตระหว่างรับราชการ -เป็นไปตามระเบียบกระทรวงมหาดไทย ว่าด้วยการกำหนดให้ เงินประโยชน์ตอบแทนอื่นเป็นรายจ่ายที่องค์กรปกครองส่วน ท้องถิ่นจ่ายได้ พ.ศ.2559 -หนังสือสำนักงาน ก.จ. ก.ท.จ.และก.อบต. ที่ มท 0809.3/ว90 ลงวันที่ 25 ธันวาคม 2560</p>	จำนวน	10,000 บาท
<p>เงินช่วยค่าทำศพลูกจ้างประจำ เพื่อจ่ายเป็นเงินช่วยเหลือให้แก่ลูกจ้างประจำเทศบาลตำบลยาง ชุม ซึ่งเสียชีวิตระหว่างรับราชการ -เป็นไปตามระเบียบกระทรวงมหาดไทย ว่าด้วยการกำหนดให้ เงินประโยชน์ตอบแทนอื่นเป็นรายจ่ายที่องค์กรปกครองส่วน ท้องถิ่นจ่ายได้ พ.ศ.2559 -หนังสือสำนักงาน ก.จ. ก.ท.จ.และก.อบต. ที่ มท 0809.3/ว90 ลงวันที่ 25 ธันวาคม 2560</p>	จำนวน	10,000 บาท

เทศบัญญัติงบประมาณรายจ่ายประจำปีงบประมาณ พ.ศ. 2569

งบ/รายจ่าย/ประเภทรายจ่าย		แผนงาน	แผนงาน บริหารงานทั่วไป	แผนงานการ รักษาความ สงบภายใน	แผนงาน การศึกษา	แผนงาน สาธารณสุข	แผนงาน สังคม สงเคราะห์	แผนงานและ ชุมชน	แผนงานสร้าง ความเข้มแข็ง ของชุมชน	แผนงานการ ศาสนา วัฒนธรรม และ นันทนาการ	แผนงาน อุตสาหกรรม และการโยธา	แผนงาน การเกษตร	แผนงานการ พาณิชย์	แผนงานงบกลาง	รวม
งบกลาง	งบกลาง	ค่าชำระหนี้เงินกู้												250,000.	250,000.
		ค่าชำระดอกเบี้ย												62,500.	62,500.
		เงินสมทบกองทุนประกันสังคม												222,669.	222,669.
		เงินสมทบกองทุนเงินทดแทน												8,907.	8,907.
		เบี้ยยังชีพผู้สูงอายุ												10,356,000.	10,356,000.
		เบี้ยยังชีพความพิการ												1,464,000.	1,464,000.
		เบี้ยยังชีพผู้ป่วยเอดส์												90,000.	90,000.
		เงินสำรองจ่าย												100,000.	100,000.
		รายจ่ายตามข้อมูลพื้นที่													
		เงินสมทบกองทุนบำเหน็จ บำนาญข้าราชการส่วนท้องถิ่น (ก.บ.ท.)												708,054.	708,054.
		เงินบำเหน็จบำนาญพนักงานครู												223,000.	223,000.
		เงินช่วยค่าครองชีพผู้รับ บำนาญพนักงานครู (ช.ค.บ.)												37,000.	37,000.
		1. เงินสมทบกองทุน หลักประกันสุขภาพ อปท.												180,000.	180,000.
		2. เงินค่าบำรุงสันนิบาตเทศบาล แห่งประเทศไทย (ส.ท.ท.)												40,000.	40,000.
		เงินช่วยเหลือ													
		เงินช่วยค่าทำศพข้าราชการ/ พนักงาน												20,000.	20,000.

		เงินช่วยค่าทำศพลูกจ้างประจำ																	10,000.	10,000.		
		เงินช่วยค่าทำศพพนักงานจ้าง																	10,000.	10,000.		
งบบุคลากร	เงินเดือน (ฝ่าย	เงินเดือนนายก/รองนายกองค์กรปกครองส่วนท้องถิ่น	695,520.																	695,520.		
		ค่าตอบแทนประจำตำแหน่งนายก/รองนายก	120,000.																		120,000.	
		ค่าตอบแทนพิเศษนายก/รองนายก	120,000.																		120,000.	
		ค่าตอบแทนรายเดือนเลขานุการ/ที่ปรึกษานายกเทศมนตรี	198,720.																		198,720.	
		นายกองค์การบริหารส่วนตำบล																				
		เงินค่าตอบแทนประธานสภา/รองประธานสภา/สมาชิกสภา/เลขานุการสภาองค์กรปกครองส่วนท้องถิ่น	1,490,400.																			1,490,400.
งบ	เงินเดือน (ฝ่ายประจำ)	เงินเดือนข้าราชการ หรือพนักงานส่วนท้องถิ่น	3,736,430.	343,860.	3,167,580.	406,020.	291,420.												1,021,860.	343,860.	9,311,030.	
		เงินเพิ่มต่าง ๆ ของข้าราชการ หรือพนักงานส่วนท้องถิ่น	89,000.		134,400.																	223,400.
		เงินประจำตำแหน่ง	228,000.		60,000.															42,000.		330,000.
		เงินวิทยฐานะ			218,400.																	218,400.
		ค่าจ้างลูกจ้างประจำ	268,980.		359,400.																	628,380.
		ค่าตอบแทนพนักงานจ้าง	1,623,120.	108,000.	1,142,880.	432,000.	202,200.													551,040.		4,059,240.
		เงินเพิ่มต่าง ๆ ของพนักงานจ้าง	207,900.	24,000.	87,900.	96,000.														87,900.		503,700.
งบ ดำเนินงาน	ค่าตอบแทน	ค่าตอบแทนผู้ปฏิบัติราชการอันเป็นประโยชน์แก่องค์กรปกครองส่วนท้องถิ่น																				
		เงินประโยชน์ตอบแทนอื่นเป็นกรณีพิเศษ	100,000.																			100,000.

	ค่าตอบแทนบุคคลหรือ คณะกรรมการที่ได้รับแต่งตั้ง ตามกฎหมายว่าด้วยการจัดซื้อ จัดจ้างและการบริหารพัสดุ ภาครัฐ	100,000.											100,000.
	ค่าป่วยการอาสาสมัครป้องกัน ภัยฝ่ายพลเรือน		28,000.										28,000.
	ค่าตอบแทนเจ้าหน้าที่ในการ เลือกตั้ง	146,900.											146,900.
	ค่าใช้จ่ายในการสอบคัดเลือก พนักงานและลูกจ้างของ เทศบาล	20,000.											20,000.
	ค่าตอบแทนในการพิมพ์บัญชี รายชื่อผู้มีสิทธิเลือกตั้ง บัญชี รายชื่อผู้ไม่ไปใช้สิทธิ์เลือกตั้ง การพิมพ์หนังสือแจ้งเจ้าบ้าน และค่าใช้จ่ายอื่นๆ	16,000.											16,000.
	ค่าเบี้ยประชุม	15,000.											15,000.
	ค่าตอบแทนการปฏิบัติงานนอกเวลา ราชการ	175,000.		5,000.					10,000.				190,000.
	ค่าเช่าบ้าน	466,000.		72,000.	60,000.				48,000.		48,000.		694,000.
	เงินช่วยเหลือการศึกษาบุตร												
	เงินช่วยเหลือการศึกษาบุตร ข้าราชการ/พนักงาน/ ลูกจ้างประจำ	121,700.		10,000.					10,000.		10,000.		151,700.
ค่าใช้จ่าย	รายจ่ายเพื่อให้ได้มาซึ่งบริการ												
	ค่าจ้างสำรวจข้อมูลจำนวนสัตว์ และขึ้นทะเบียนสัตว์ตาม โครงการสัตว์ปลอดโรคคน ปลอดภัย				7,800.								7,800.
	รายจ่ายเพื่อให้ได้มาซึ่งบริการ	1,550,700.		200,000.	140,000.			774,000.					2,664,700.

รายจ่ายเกี่ยวกับการรับรองและพิธีการ																			
ค่ารับรอง	20,000.																		20,000.
ค่าใช้จ่ายในพิธีเปิดอาคารต่าง ๆ	5,000.																		5,000.
ค่าใช้จ่ายในพิธีทางศาสนา/รัฐพิธี	10,000.																		10,000.
ค่าใช้จ่ายในการประชุมราชการ	10,000.																		10,000.
รายจ่ายเกี่ยวเนื่องกับการปฏิบัติราชการที่ไม่เข้าลักษณะรายจ่ายงบรายจ่ายอื่น ๆ																			
1. ค่าใช้จ่ายในการเดินทางไปราชการ	220,000.		15,000.	20,000.						50,000.									305,000.
1. โครงการจัดหาเมล็ดพันธุ์พืชหรือพันธุ์สัตว์											10,000.								10,000.
1.โครงการปลูกป่าเฉลิมพระเกียรติฯ											15,000.								15,000.
1. โครงการป้องกันและลดอุบัติเหตุทางถนนช่วงเทศกาลสำคัญ เช่น เทศกาลวันปีใหม่ เทศกาลวันสงกรานต์ ฯลฯ		24,000.																	24,000.
1. โครงการพัฒนาบทบาทสตรีและครอบครัว									10,000.										10,000.
1. โครงการวันลอยกระทง										70,000.									70,000.
1. โครงการสนับสนุนค่าใช้จ่ายการบริหารสถานศึกษา (อาหารกลางวัน ศูนย์พัฒนาเด็กเล็ก)			882,000.																882,000.
1. โครงการออกเยี่ยมผู้พิการผู้สูงอายุ ในพื้นที่							20,000.												20,000.
2. ค่าลงทะเบียนฝึกอบรม											35,000.								35,000.

	2. โครงการการจัดนิทรรศการ วันเทศบาล	8,000.												8,000.
	2. โครงการขยายผลหมู่บ้าน ต้นแบบเศรษฐกิจพอเพียง						10,000.							10,000.
	2. โครงการจัดกิจกรรมวัน สำคัญต่างๆ			15,000.										15,000.
	2. โครงการจัดซื้ออุปกรณ์กีฬา หมู่บ้าน/ชุมชน							20,000.						20,000.
	2. โครงการช่วยเหลือประชาชน		20,000.											20,000.
	2. โครงการบริการประชาชน ในการจัดเก็บภาษีเคลื่อนที่	10,000.												10,000.
	2. โครงการป้องกันและแก้ไข ปัญหาโรคระบาดของโรคต่างๆ เช่น โรคพิษสุนัขบ้า โรคไข้หวัดนก โรคปากเท้า เปื่อย ฯลฯ				39,000.									39,000.
	2. โครงการสนับสนุน ค่าใช้จ่ายการบริหาร สถานศึกษา (ค่าจัดการเรียน การสอนของศูนย์พัฒนา เด็กเล็ก (รายหัว))			204,000.										204,000.
	2. โครงการอนุรักษ์พันธุกรรมพืช อันเนื่องมาจากพระราชดำริ									30,000.				30,000.
	3. ค่าลงทะเบียนฝึกอบรม	20,000.												20,000.
	3. โครงการแข่งขันกีฬา เยาวชน ประชาชนด้าน ยาเสพติด							100,000.						100,000.
	3. โครงการควบคุมและ ป้องกันโรคไข้เลือดออก				20,000.									20,000.

		3. โครงการจัดนิทรรศการ ออกงานและขบวนแห่ ในงานของศีกุฉจับ						50,000.					50,000.
		3. โครงการฝึกอบรมพัฒนา บุคลากร			20,000.								20,000.
		3. โครงการฝึกอบรม สัมมนา หรือศึกษาดูงาน	500,000.										500,000.
		3. โครงการสนับสนุนค่าใช้จ่าย การบริหารสถานศึกษา (ค่าใช้จ่ายในการจัดการ ศึกษาสำหรับศูนย์พัฒนา เด็กเล็ก)			138,500.								138,500.
		3. โครงการสืบสานประเพณี บุญบั้งไฟ						30,000.					30,000.
		4. ค่าลงทะเบียนฝึกอบรม			30,000.								30,000.
		4. โครงการควบคุมและ ป้องกันโรคติดเชื้อไวรัสโคโรนา 2019 (covid-19)				10,000.							10,000.
		4. โครงการบำบัดฟื้นฟูผู้เสพ/ ผู้ติดยาเสพติด						10,000.					10,000.
		4. โครงการปกป้องสถาบัน สำคัญของชาติ	10,000.										10,000.
		4. โครงการประเพณีถวาย เทียนพรรษาเนื่องใน เทศกาล วันเข้าพรรษา						30,000.					30,000.
		4. โครงการรณรงค์ลดการเผา วัสดุเหลือใช้ทางเกษตรกรรมและ ลดการเผาป่าไม้								7,000.			7,000.
		4. โครงการลานกิจกรรม พัฒนาและส่งเสริมพัฒนาการ เด็กนักเรียน			40,000.								40,000.

	5. โครงการจัดการขยะในชุมชน			15,000.								15,000.
	5. โครงการปรับปรุงภูมิทัศน์ รักษาสิ่งแวดล้อม นักเรียนมี สุขภาพที่ดี		20,000.									20,000.
	5. โครงการฝึกอบรมพัฒนา บุคลากร	10,000.										10,000.
	5. โครงการฝึกอบรมอาชีพ ให้แก่ผู้ผ่านการบำบัด พื้นฟูผู้ เสพยาเสพติด					20,000.						20,000.
	5. โครงการสืบสานประเพณี สงกรานต์						50,000.					50,000.
	6. Big Cleaning Day	6,000.										6,000.
	7. ค่าลงทะเบียนฝึกอบรม	150,000.										150,000.
	การดูแลฟื้นฟูและอนุรักษ์ พื้นที่ป่า ในชุมชน								15,000.			15,000.
	แข่งขันกีฬาประชาชนท้องถิ่น สัมพันธ์ อำเภออุตุจักษ์						30,000.					30,000.
	ค่าลงทะเบียน			10,000.								10,000.
	จัดตั้งโรงเรียนผู้สูงอายุ				30,000.							30,000.
	ประชาคมท้องถิ่น	10,000.										10,000.
	ป้องกันและแก้ไขปัญหายาเสพติด					10,000.						10,000.
	ฝึกอบรมการเลี้ยงปลาตาก เพื่อลด ค่าใช้จ่ายในครัวเรือน						15,000.					15,000.
	ฝึกอบรมทวนชุดปฏิบัติการ จิตอาสาภัยพิบัติ		20,000.									20,000.
	ฝึกอบรมทวนอาสาสมัคร ป้องกันภัย ฝ่ายพบบเรือน (อปพร.)		40,000.									40,000.

		อบรมการเรียนรู้ศาสนพิธีการทางศาสนา						30,000.				30,000.
		ค่าบำรุงรักษาและซ่อมแซม	300,000.									300,000.
ค่าวัสดุ		วัสดุสำนักงาน	85,000.		20,000.			30,000.				135,000.
		วัสดุไฟฟ้าและวิทยุ	7,000.					170,000.				177,000.
		วัสดุงานบ้านงานครัว	30,000.		828,880.	15,000.						873,880.
		วัสดุก่อสร้าง	10,000.					128,600.				138,600.
		วัสดุยานพาหนะและขนส่ง	60,000.									60,000.
		วัสดุเชื้อเพลิงและหล่อลื่น	350,000.							50,000.		400,000.
		วัสดุวิทยาศาสตร์หรือการแพทย์				25,000.					200,000.	225,000.
ค่าสาธารณูปโภค		วัสดุการเกษตร	8,000.							15,000.		23,000.
		วัสดุโฆษณาและเผยแพร่	15,000.									15,000.
		วัสดุเครื่องแต่งกาย			10,000.	15,000.						25,000.
		วัสดุคอมพิวเตอร์	85,000.		20,000.			35,000.				140,000.
		วัสดุเครื่องดับเพลิง			16,000.							16,000.
		วัสดุสำรวจ	8,000.					5,000.				13,000.
		วัสดุอื่น									50,000.	50,000.
		ค่าไฟฟ้า	400,000.		50,000.						500,000.	950,000.
		ค่าน้ำประปา ค่าน้ำบาดาล	15,000.		5,000.							20,000.
		ค่าบริการโทรศัพท์	50,000.									50,000.
งบลงทุน	ค่าครุภัณฑ์	ครุภัณฑ์สำนักงาน										
		13. โต๊ะหมู่บูชา	9,000.									9,000.
		1. ตู้เอกสารชนิดบานทึบสองบาน									5,900.	5,900.
		1. โต๊ะทำงานชนิดเหล็กพร้อมกระจก และเก้าอี้หมุน			14,000.							14,000.
		1. โต๊ะแอสตนเลส	32,000.									32,000.

		2. ตู้เหล็ก แบบ 2 บาน		11,800.								11,800.
		4. เก้าอี้ปฏิบัติงาน ชนิดล้อหมุน	12,500.									12,500.
		9. พัดลมติดผนัง	14,400.									14,400.
		ครุภัณฑ์อื่น										
		1. มอเตอร์ปั๊มน้ำซัมเมอร์ส ขนาด 2 แรงม้า (พร้อมอุปกรณ์ส่วนควบ)								29,000.		29,000.
		2. มอเตอร์สูบน้ำ 3 เฟส 5.5HP 380V.								42,000.		42,000.
		3. มอเตอร์สูบน้ำ 3 เฟส 3HP 380V.								30,000.		30,000.
		4. ปัมป์จ่ายสารเคมี								30,000.		30,000.
	ค่าที่ดิน และ	ค่าก่อสร้างอาคาร หรือสิ่งปลูกสร้าง ต่าง ๆ										
		ติดตั้งรั้วลาดหนามพร้อมปีก เสาคอนกรีตล้อมรอบพื้นที่ อาคารสำนักงานเทศบาล ตำบลยางชุม						495,000.				495,000.
		ค่าต่อเติมหรือดัดแปลงอาคาร หรือ สิ่งปลูกสร้างต่าง ๆ										
		1. ปรับปรุงต่อเติมก่อสร้าง หลังคาบ่อทรายและหลังคา ทางเข้าศูนย์พัฒนาเด็กเล็กวัด ศรีชมชื่น/วัดศรีสว่างอารมณ์ แห่งใหม่ (ปัจจุบันเปลี่ยนชื่อ เป็นศูนย์พัฒนาเด็กเล็กศรีชม ชื่นสว่างอารมณ์)						200,000.				200,000.
		ค่าก่อสร้างสิ่งสาธารณูปการ										
		1. ก่อสร้างถนน คสล. สาย จากหมู่บ้านถึงหนองหัวแตก หมู่ 11 บ้านตาลโกน						495,000.				495,000.

	2. ก่อสร้างถนน คสล. สาย บ.หนองแปน - ตอนน้อย ม.8 บ.หนองแปน									804,800.				804,800.
	3. ก่อสร้างถนนลาดยางสายจากหมู่บ้านถึงสะพานข้ามคลองไปวัดป่าตงศิลา หมู่ 9 บ้านหินโงม									496,000.				496,000.
	4. วางท่อระบายน้ำข้างถนนลาดยางสายเลียบบหมู่บ้านทางทิศเหนือ หมู่ 9 บ้านหินโงม									250,000.				250,000.
	5. ก่อสร้างห้องสุขาสาธารณะเทศบาลตำบลยางชุม									300,000.				300,000.
	ค่าปรับปรุงที่ดินและสิ่งก่อสร้าง													
	ปรับปรุงซ่อมแซมศูนย์พัฒนาเด็กเล็กวัดธาตุยางชุม									80,000.				80,000.
	ปรับปรุงผิวจราจร คสล. โดยปูทับด้วยแอสฟัลต์ติกคอนกรีตถนน ซอยนาส่งเสริม ม.6 บ.จุ่ม									291,600.				291,600.
	ปรับปรุงผิวจราจร คสล. โดยปูทับด้วยแอสฟัลต์ติกคอนกรีต สายหนองแปน-ตาลโกน ม.8 บ.หนองแปน									499,800.				499,800.
	ปรับปรุงผิวจราจรถนน คสล. โดยปูทับด้วยแอสฟัลต์ติกคอนกรีต สายกลางหมู่บ้านจากสามแยกทางเข้าหมู่บ้าน-ศาลาประชาคม ม.11 บ.ตาลโกน									287,200.				287,200.
	ปรับปรุงระบบน้ำประปา ม. 8 บ.หนองแปน									300,000.				300,000.

		ปรับปรุงระบบประปาหมู่บ้าน หมู่ 5 บ้านถิ่น								200,000.				200,000.	
		ปรับปรุงอาคารสำนักงานเทศบาลตำบลยางชุม								255,000.				255,000.	
งบเงินอุดหนุน	เงินอุดหนุน	เงินอุดหนุนองค์กรปกครองส่วนท้องถิ่น													
		1. โครงการศูนย์บริการร่วมในการช่วยเหลือประชาชนของ อปท. อำเภอกุฉินชัย	20,000.											20,000.	
		เงินอุดหนุนส่วนราชการ													
		1.โครงการปฏิบัติการค้นหาผู้เสพ/ผู้ติดยาเสพติด เข้าสู่กระบวนการบำบัดฟื้นฟู						5,000.						5,000.	
		1. โครงการอาหารกลางวันสำหรับโรงเรียน สังกัด สพฐ.			1,620,000.									1,620,000.	
		เงินอุดหนุนรัฐวิสาหกิจ													
		1. โครงการขยายเขตไฟฟ้า					85,000.							85,000.	
		เงินอุดหนุนองค์กรประชาชน													
		1. โครงการประเพณีทอดเทียนพรรษา สืบสาน ประเพณีข้าวร้องทำนองสรภัญญะ							10,000.					10,000.	
		1. โครงการพระราชดำริด้านสาธารณสุข			160,000.									160,000.	
งบรายจ่ายอื่น	รายจ่ายอื่น	รายจ่ายอื่น													
		การสำรวจและประเมินความพึงพอใจในการให้บริการขององค์กรปกครองส่วนท้องถิ่น	12,000.											12,000.	
		รวม	14,167,270.	617,860.	9,449,740.	1,470,820.	543,620.	1,227,600.	130,000.	370,000.	6,860,200.	92,000.	1,288,760.	13,782,130.	50,000,000.

ภาคผนวก



สำเนาสรุปผลการประมาณราคาก่อสร้าง
ตามเทศบัญญัติงบประมาณรายจ่าย
ประจำปีงบประมาณ พ.ศ. ๒๕๖๙

งานโครงสร้างพื้นฐานประกอบเทศบัญญัติ ประจำปีงบประมาณ พ.ศ.2569



สำเนาถูกต้อง

โครงการปรับปรุงต่อเติมก่อสร้างหลังคาบ่อทรายและหลังคาทางเข้าศูนย์พัฒนาเด็กเล็กวัดศรีชมชื่น/
วัดศรีสว่างอารมณ์แห่งใหม่ ต.เชียงเพ็ง อ.กุดจับ จ.อุดรธานี

กมลเจี๊ยะ

(นายกฤษณา หงษ์วงศ์)
ผู้อำนวยการกองช่าง

ขอบเขตงาน

โครงการปรับปรุงต่อเติมก่อสร้างหลังคาบ่อทรายและหลังคาทางเข้าศูนย์พัฒนาเด็กเล็กวัดศรีชมชื่น/วัดศรีสว่างอารมณ์แห่งใหม่ (ปัจจุบันเปลี่ยนชื่อเป็นศูนย์พัฒนาเด็กเล็กศรีชมชื่น/วัดศรีสว่างอารมณ์) จุดที่ 1.หลังคาบ่อทราย ขนาด กว้าง 3.00 ม. ยาว 4.00 ม. สูง 5 ม. จุดที่ 2.ทางเข้าศูนย์พัฒนาฯ ขนาด กว้าง 3.00 ม. ยาว 2.50 ม.

ยอดงบประมาณตั้งจ่าย 200,000 บาท (สองแสนบาทถ้วน)

- เป็นไปตามพระราชบัญญัติเทศบาล พ.ศ. 2496 และที่แก้ไขเพิ่มเติม (ฉบับที่ 14) พ.ศ. 2562
- เป็นไปตามแผนพัฒนาส่วนท้องถิ่น (พ.ศ. 2566 – 2570) เพิ่มเติม ครั้งที่ 3/2567 หน้าที่ 17 ลำดับที่ 1

เพื่อจ่ายตามรายละเอียดดังนี้

มีจำนวนทั้งหมด 10 แผ่น ดังนี้

- | | | |
|------------------------|---|------|
| 1. แผนที่ผังบริเวณ | 1 | แผ่น |
| 2. รายละเอียดประกอบแบบ | 9 | แผ่น |

ภาพผนวกโดยรวมจุดก่อสร้าง จีพีเอส (พิกัด ตำแหน่ง)

จุดก่อสร้างโครงการ = 17.46752 , 102.63170

ได้กำหนดราคากลางก่อสร้าง ณ วันที่ 4 สิงหาคม 2568 ยอดงบประมาณตั้งจ่าย 200,000 บาท (สองแสนบาทถ้วน)

สำเนาถูกต้อง

กิมพ์

(นายกฤตธนา หงษ์วงศ์)
ผู้อำนวยการกองช่าง



ไป บ.สร้างแป้น

จุดที่ตั้งโครงการก่อสร้าง
17.46752 , 102.63170



วัดศรีชมชื่น

ไป บ.จุ่ม

แผนที่ผังสังเขปบริเวณ
ไม่มีมาตราส่วน

สำเนาถูกต้อง

กมล ใจ

(นายกฤตธนา หงษ์วงศ์)
ผู้อำนวยการกองช่าง



เทศบาลตำบลยางชุม อำเภอกุฉีชัย จังหวัดอุดรธานี
โครงการ : ปรับปรุงต่อเติมก่อสร้างหลังคาบ่อทรายและ
หลังคาทางเข้าศูนย์พัฒนาเด็กเล็กวัดศรีชมชื่น/วัด
ศรีสว่างอารมณ์แห่งใหม่
ต.เชียงเพ็ง อ.กุฉีชัย จ.อุดรธานี

แบบก่อสร้างจุดนี้ ระยะเวลาที่แสดงไว้ใน
แบบทั้งหมดได้ถูกปรับไว้ เข้ากับสถานที่ก่อสร้างจริงโดยผู้ออกแบบก่อนทำการก่อสร้าง
แล้ว วัดขนาดจากแบบก็โดยเค็ดขาด
ให้ใช้ระยะจากตัวเลขในแบบเท่านั้น

เขียนแบบ นายเคนพงษ์ พิณจินตริ
ตำแหน่ง ผู้ช่วยนายช่างโยธา
สำรวจ กองช่าง
ตรวจสอบ นายประกาศ สีหนาวี
ตำแหน่ง นายช่างโยธารักษานาฏงาน
ตรวจสอบ นายกฤตธนา หงษ์วงศ์
ผู้อำนวยการกองช่าง

เคนพงษ์
ประกาศ
กมล ใจ

เห็นชอบ นายกฤตธนา หงษ์วงศ์
ตำแหน่ง ผู้อำนวยการกองช่าง รักษาการแทน
ปลัดเทศบาลตำบลยางชุม
อนุมัติ นายสมควร ระแหงศรี
ตำแหน่ง นายกเทศมนตรีตำบลยางชุม

กมล ใจ
สมควร

SHEET NO.
แบบเลขที่

จุดปรับปรุง 2 ดูแบบขยาย

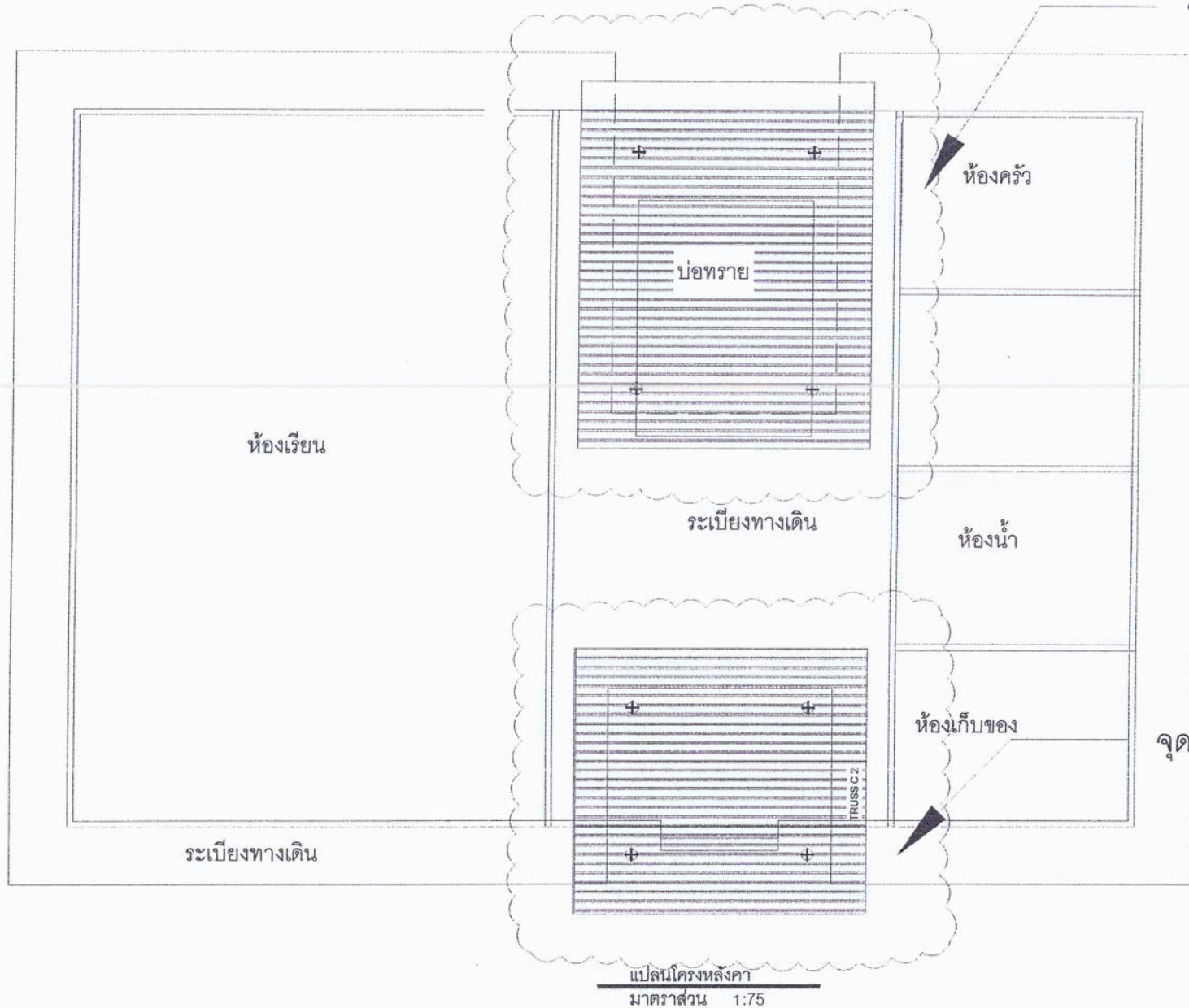

จุดปรับปรุง 1 ดูแบบขยาย

สำเนาถูกต้อง

กิมวอร์

(นายกฤตธนา หงษ์วงศ์)

ผู้อำนวยการกองช่าง

แปลนโครงหลังคา
มาตราส่วน 1:75



เทศบาลตำบลยางชุม อำเภออุดรธานี จังหวัดอุดรธานี
โครงการ : ปรับปรุงต่อเติมก่อสร้างหลังคาปอทรายและ
หลังคาทางเข้าศูนย์พัฒนาเด็กเล็กวัดศรีชมชื่น/วัด
ศรีสว่างอารมณ์แห่งใหม่
ต.เชียงเพ็ง อ.กุดจับจ.อุดรธานี

แบบก่อสร้างชุดนี้ ระบุ ขนาดที่แสดงไว้ใน
แบบทั้งหมดได้ถูกปรับให้ เข้ากับสถานที่ก่อสร้าง
จริงโดยผู้ออกแบบก่อนทำการก่อสร้าง
ห้าม วิศวกรจากแบบนี้โดยเด็ดขาด
ให้ใช้ระยะจากตัวเลขในแบบเท่านั้น

เขียนแบบ นายเด่นพงษ์ พินิจมนตรี
ตำแหน่ง ผู้ช่วยนายช่างโยธา
สำรวจ กองช่าง
ตรวจสอบ นายประกาศ สีหานาวี
ตำแหน่ง นายช่างโยธาชำนาญงาน
ตรวจสอบ นายกฤตธนา หงษ์วงศ์
ผู้อำนวยการกองช่าง

(Handwritten signatures)

เห็นชอบ นายกฤตธนา หงษ์วงศ์
ตำแหน่ง ผู้อำนวยการกองช่าง ศึกษาราชการแทน
ปลัดเทศบาลตำบลยางชุม
อนุมัติ นายสมศร ระแพงศรี
ตำแหน่ง นายกเทศมนตรีตำบลยางชุม

(Handwritten signatures)

HEET NO.
แบบที่

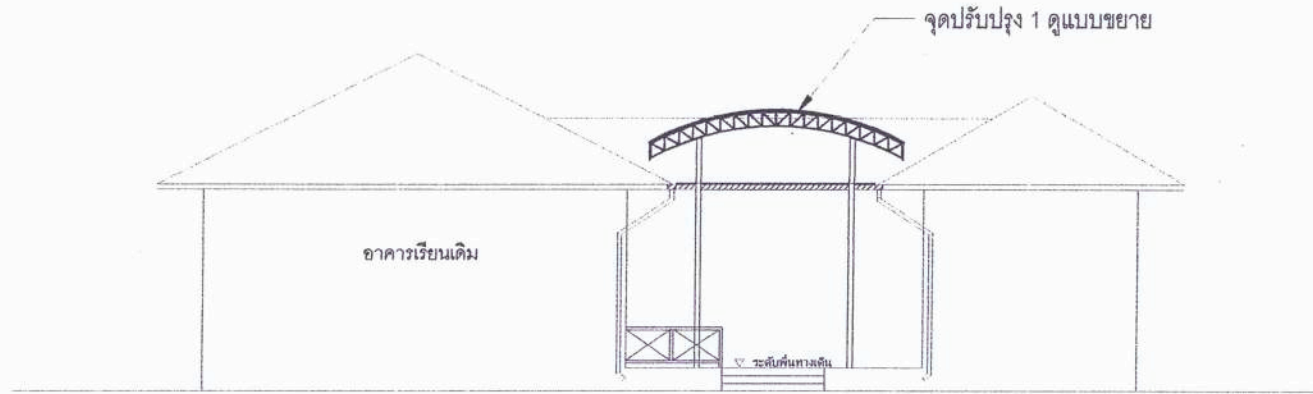

รูปด้านหน้า

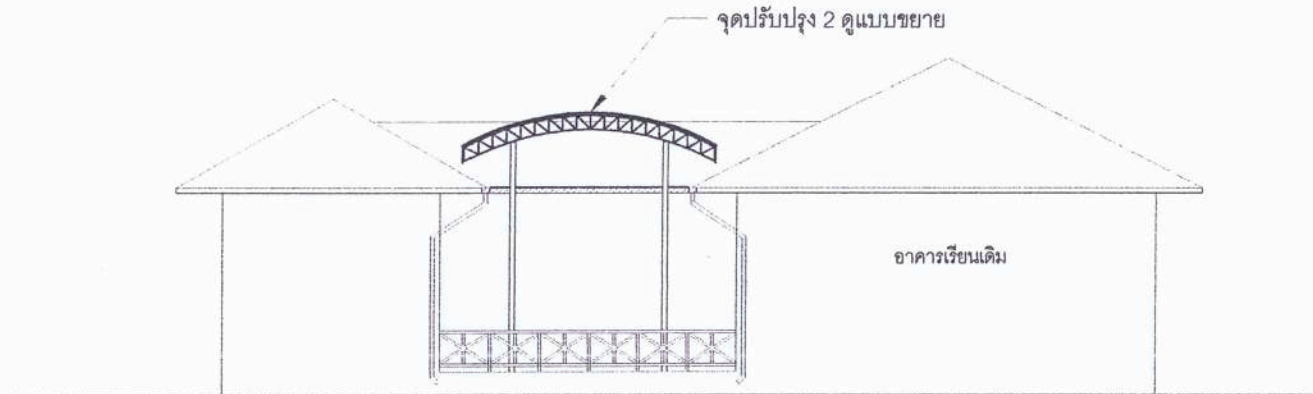

รูปด้านหลัง

สำเนาถูกต้อง

กิตติ

(นายกฤตธนา หงษ์วงศ์)
ผู้อำนวยการกองช่าง

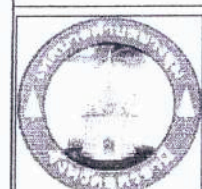

เทศบาลตำบลยางชุม อำเภอกุฉินชัย จังหวัดอุดรธานี
โครงการ : ปรับปรุงต่อเติมก่อสร้างหลังคาปอทรายและ
หลังคาทางเข้าศูนย์พัฒนาเด็กเล็กวัดศรีชมชื่นวัด
ศรีสว่างอารมณ์แห่งใหม่
ต.เชียงเพ็ง อ.กุฉินชัย จ.อุดรธานี

แบบก่อสร้างชุดนี้ ระบุ ขนาดที่แสดงไว้ใน
แบบที่แนบมาได้ถูกปรับไป เข้ากับสถานที่ก่อสร้างจริงโดยผู้ออกแบบก่อนทำการก่อสร้าง
ห้าม วิศวกรจากแบบนี้โดยเด็ดขาด
ไปใช้ระยะจากตัวเลขในแบบเท่านั้น

เขียนแบบ นายเด่นพงษ์ พิณีจมนตรี
ตำแหน่ง ผู้ช่วยนายช่างโยธา
สำรวจ กองช่าง
ตรวจสอบ นายประกาศ สีหนาวี
ตำแหน่ง นายช่างโยธาชำนาญงาน
ตรวจสอบ นายกฤตธนา หงษ์วงศ์
ผู้อำนวยการกองช่าง

(Signature)
(Signature)
กิตติ

เห็นชอบ นายกฤตธนา หงษ์วงศ์
ตำแหน่ง ผู้อำนวยการกองช่าง รักษาการแทน
ปลัดเทศบาลตำบลยางชุม
อนุมัติ นายสมควร ระแพงศรี
ตำแหน่ง นายกเทศมนตรีตำบลยางชุม

กิตติ
(Signature)

SHEET NO.
แบบเลขที่

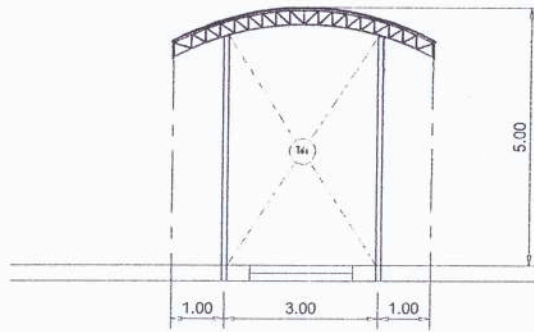

รูปด้านหน้าจุดปรับปรุง 1

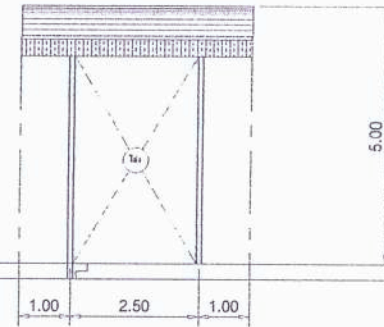

รูปด้านข้างจุดปรับปรุง 1

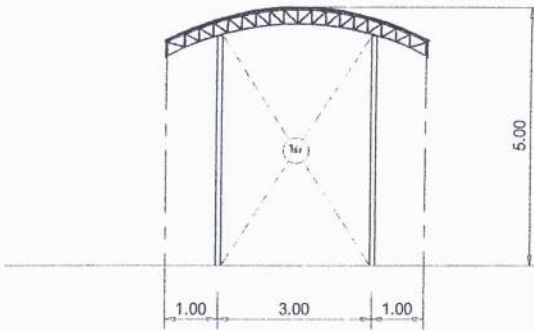

รูปด้านหน้าจุดปรับปรุง 2

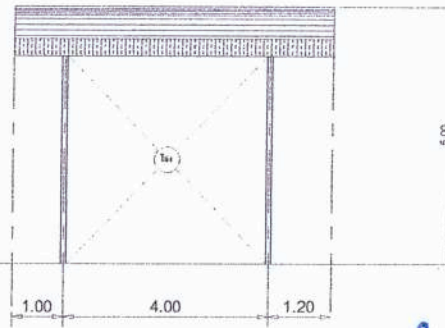

รูปด้านข้างจุดปรับปรุง 2

สำเนาถูกต้อง

กมลเวศ

(นายกฤตธนา หงษ์วงศ์)

ผู้อำนวยการกองช่าง



เทศบาลตำบลยางชุม อำเภอกุดจับ จังหวัดอุดรธานี
โครงการ : ปรับปรุงต่อเติมก่อสร้างหลังคาปอทรายและ
หลังคาทางเข้าศูนย์พัฒนาเด็กเล็กวัดศรีชมชื่นวัด
ศรีสว่างอารมณ์แห่งใหม่
ต.เชียงเพ็ง อ.กุดจับ จ.อุดรธานี

เขียนแบบ นายเด่นพงษ์ พิณจมนตรี
ตำแหน่ง ผู้ช่วยนายช่างโยธา
สำรวจ กองช่าง
ตรวจสอบ นายประกาศ สีนานาวี
ตำแหน่ง นายช่างโยธาชำนาญงาน
ตรวจสอบ นายกฤตธนา หงษ์วงศ์
ผู้อำนวยการกองช่าง

Handwritten signatures and initials

เห็นชอบ นายกฤตธนา หงษ์วงศ์
ตำแหน่ง ผู้อำนวยการกองช่าง รักษาการแทน
ปลัดเทศบาลตำบลยางชุม
อนุมัติ นายสมศร ระแพงศรี
ตำแหน่ง นายกเทศมนตรีตำบลยางชุม

Handwritten signatures and initials

HEET NO.
แบบที่

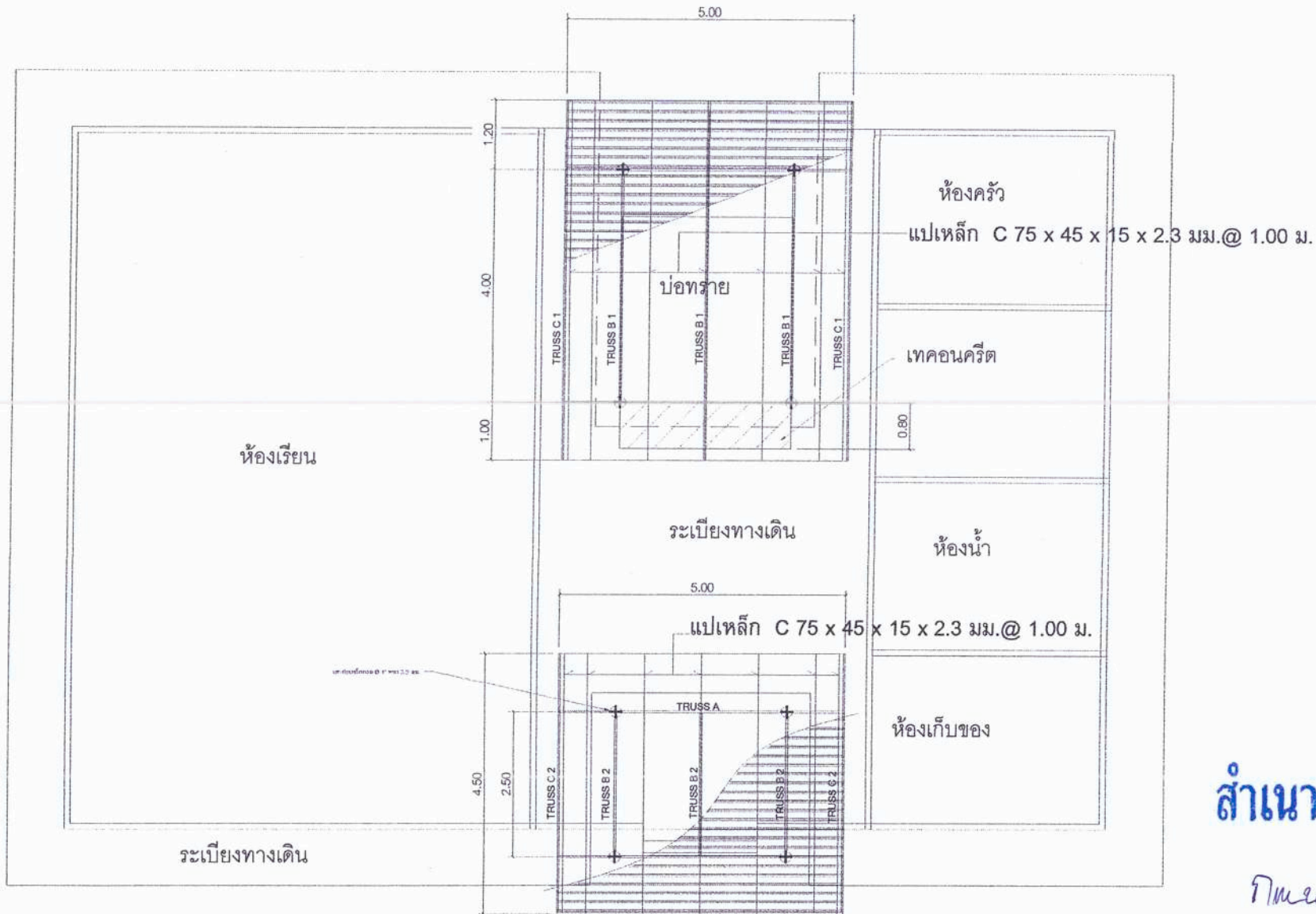

ห้องเรียน

ห้องครัว

แปเหล็กร C 75 x 45 x 15 x 2.3 มม.@ 1.00 ม.

บ่อทราย

เทคอนกรีต

ระเบียงทางเดิน

ห้องน้ำ

แปเหล็กร C 75 x 45 x 15 x 2.3 มม.@ 1.00 ม.

ห้องเก็บของ

ระเบียงทางเดิน

สำเนาถูกต้อง

ปิเมศ

(นายกฤตธนา หงษ์วงศ์)
ผู้อำนวยการกองช่าง

แปลนโครงหลังคา

มาตราส่วน 1:75



เทศบาลตำบลยางชุม อำเภอภูผา จังหวัดอุดรธานี
โครงการ : ปรับปรุงต่อเติมก่อสร้างหลังคาบ่อทรายและ
หลังคาทางเข้าศูนย์พัฒนาเด็กเล็กวัดศรีชมชื่นวัด
ศรีสว่างอารมณ์แห่งใหม่
ต.เชียงเพ็ง อ.ภูผา จ.อุดรธานี

แบบก่อสร้างชุดนี้ ระยะเวลาที่แสดงไว้ใน
แบบทั้งหมดได้ถูกปรับให้ เข้ากับสถานที่ก่อสร้าง
จริงโดยผู้ออกแบบก่อนทำการก่อสร้าง
ห้าม วิตขนาดจากแบบนี้โดยเด็ดขาด
ให้ใช้ระยะจากตัวเลขในแบบเท่านั้น

เขียนแบบ นายเด่นพงษ์ พิณมนตรี
ตำแหน่ง ผู้ช่วยนายช่างโยธา
สำรวจ กองช่าง
ตรวจสอบ นายประกาศ สีหาวี
ตำแหน่ง นายช่างโยธานาฎงาน
ตรวจสอบ นายกฤตธนา หงษ์วงศ์
ผู้อำนวยการกองช่าง

KG 10/11/25
ปิเมศ

เห็นชอบ นายกฤตธนา หงษ์วงศ์
ตำแหน่ง ผู้อำนวยการกองช่าง รักษาการแทน
ปลัดเทศบาลตำบลยางชุม
อนุมัติ นายสมควร ระแพงศรี
ตำแหน่ง นายกเทศมนตรีตำบลยางชุม

ปิเมศ
ปิเมศ

SHEET NO.

แบบที่

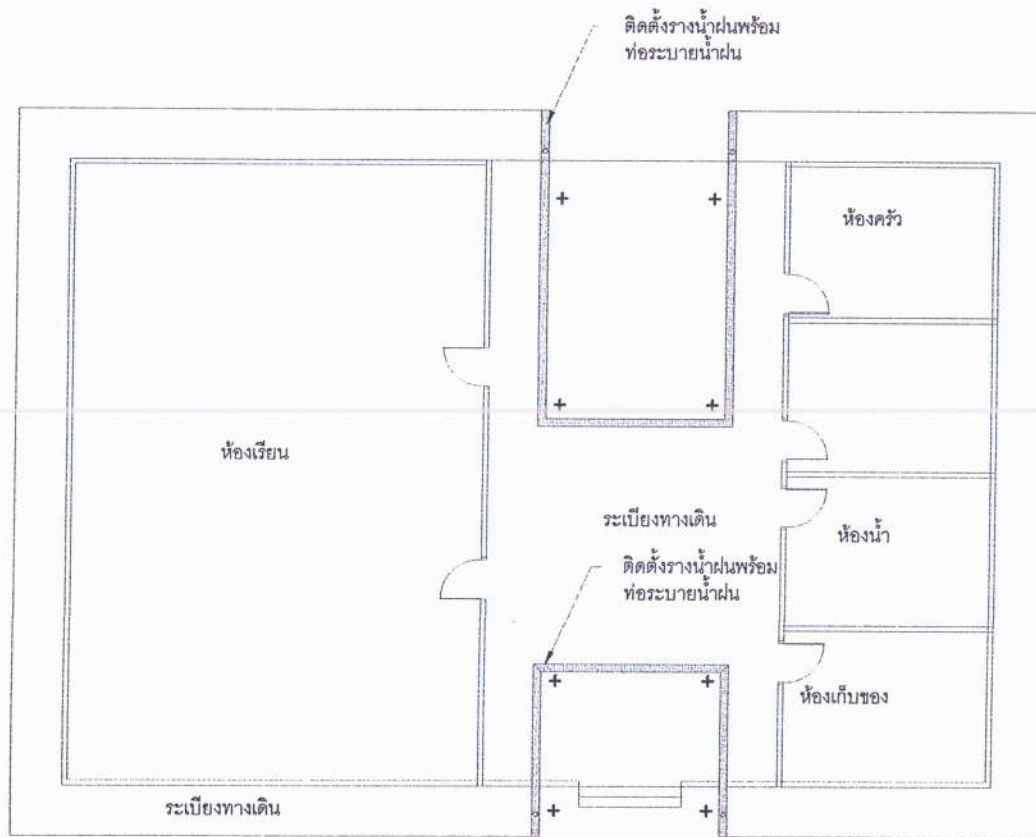

แปลนรางน้ำฝน

สำเนาถูกต้อง

กมล

(นายกฤตธนา หงษ์วงศ์)
ผู้อำนวยการกองช่าง

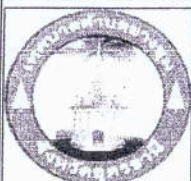

เทศบาลตำบลยางชุม อำเภอกุดจับ จังหวัดอุดรธานี
โครงการ : ปรับปรุงต่อเติมก่อสร้างหลังคาปอทรายและ
หลังคาทางเข้าศูนย์พัฒนาเด็กเล็กวัดศรีชมชื่น/วัด
ศรีสว่างอารมณ์แห่งใหม่
ต.เชียงเพ็ง อ.กุดจับจ.อุดรธานี

แบบก่อสร้างชุดนี้ ระบุ ขนาดที่แสดงไว้ใน
แบบทั้งหมดได้ถูกปรับให้ เข้ากับสถานที่ก่อสร้าง
จริงโดยผู้ออกแบบก่อนทำการก่อสร้าง
ห้าม วิจารณ์จากแบบนี้โดยเด็ดขาด
ให้ใช้ระบจากตัวเลขในแบบเท่านั้น

เขียนแบบ นายเด่นพงษ์ พิณจมนตรี
ตำแหน่ง ผู้ช่วยนายช่างโยธา
สำรวจ กองช่าง
ตรวจสอบ นายประกาศ สีหานาวี
ตำแหน่ง นายช่างโยธาชำนาญงาน
ตรวจสอบ นายกฤตธนา หงษ์วงศ์
ผู้อำนวยการกองช่าง

โกศล
กมล

เห็นชอบ นายกฤตธนา หงษ์วงศ์
ตำแหน่ง ผู้อำนวยการกองช่าง รักษาการแทน
ปลัดเทศบาลตำบลยางชุม
อนุมัติ นายสมศวรร ระแพงศรี
ตำแหน่ง นายกเทศมนตรีตำบลยางชุม

กมล
โกศล

SHEET NO.
แบบเลขที่

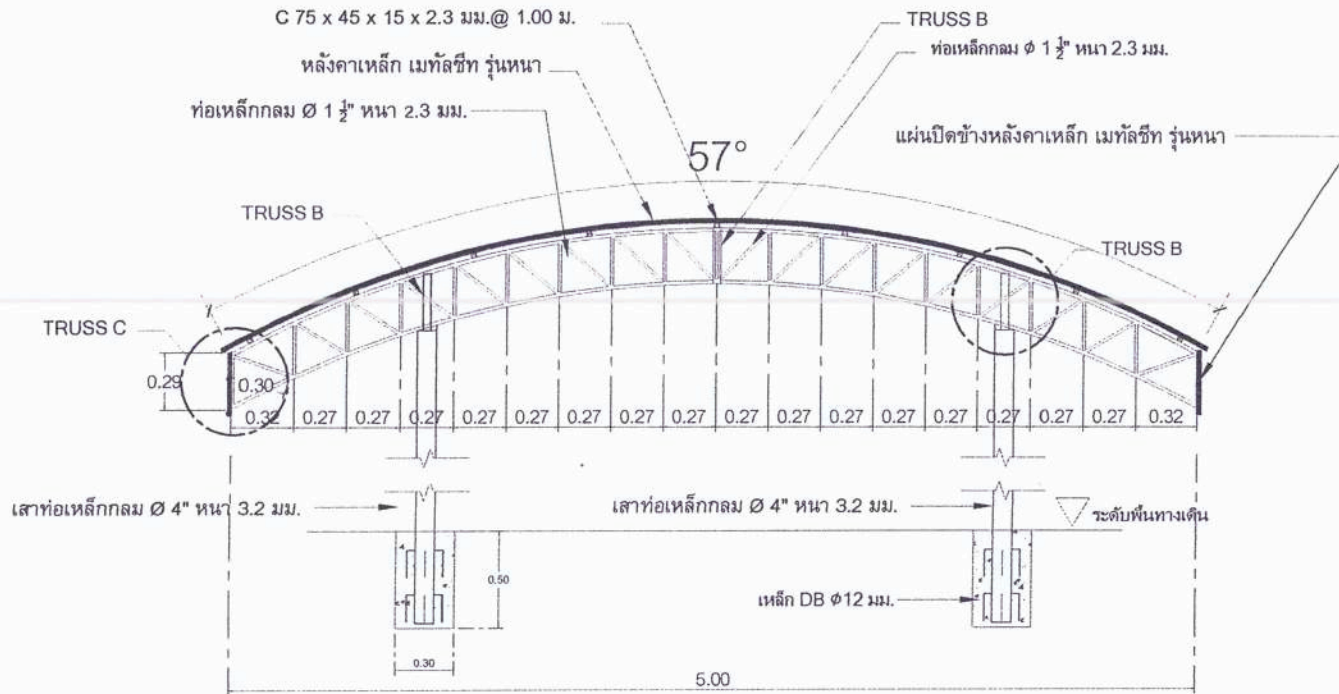

แบบขยาย TRUSS A , ฐานราก

สำเนาถูกต้อง

พิมพ์

(นายกฤตธนา หงษ์วงศ์)
ผู้อำนวยการกองช่าง



เทศบาลตำบลยางชุม อำเภอกุดจับ จังหวัดอุดรธานี
โครงการ : ปรับปรุงต่อเติมก่อสร้างหลังคาปอทรายและ
หลังคาทางเข้าศูนย์พัฒนาเด็กเล็กวัดศรีชมชื่น/วัด
ศรีสว่างอารมณ์แห่งใหม่
ต.เชียงเพ็ง อ.กุดจับจ.อุดรธานี

แบบก่อสร้างชุดนี้ ระบุ ขนาดที่แสดงไว้ใน
แบบทั้งหมดได้ถูกปรับให้ เข้ากับสถานที่ก่อสร้าง
จริงโดยผู้ออกแบบก่อนทำการก่อสร้าง
ห้าม วัตถุประสงค์จากแบบนี้โดยเด็ดขาด
ให้ใช้ระยะจากตัวเลขในแบบเท่านั้น

เขียนแบบ นายเด่นพงษ์ พิณจินตรี
ตำแหน่ง ผู้ช่วยนายช่างโยธา
สำรวจ กองช่าง
ตรวจสอบ นายประกาศ สีหานาวี
ตำแหน่ง นายช่างโยธาชำนาญงาน
ตรวจสอบ นายกฤตธนา หงษ์วงศ์
ผู้อำนวยการกองช่าง

[Signature]
[Signature]
พิมพ์

เห็นชอบ นายกฤตธนา หงษ์วงศ์
ตำแหน่ง ผู้อำนวยการกองช่าง วิศวกรการแทน
ปลัดเทศบาลตำบลยางชุม

อนุมัติ นายสมควร ระแหงศรี
ตำแหน่ง นายกเทศมนตรีตำบลยางชุม

พิมพ์
[Signature]

SHEET NO.	
แบบเลขที่	

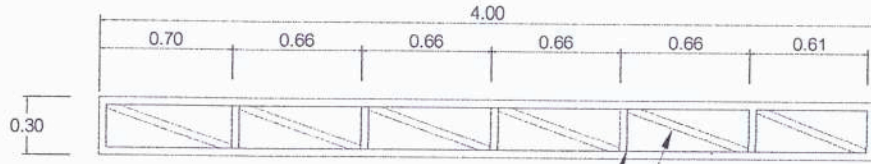

ท่อเหล็กกลม ϕ 2 1/2" หน้า 2.3 มม.
ท่อเหล็กกลม ϕ 1 1/2" หน้า 2.3 มม.

แบบขยาย TRUSS B 1

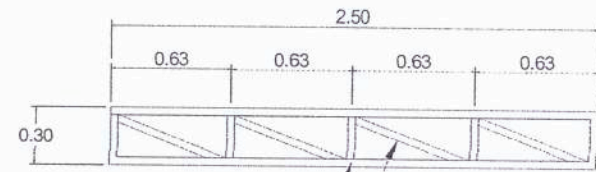

ท่อเหล็กกลม ϕ 2 1/2" หน้า 2.3 มม.
ท่อเหล็กกลม ϕ 1 1/2" หน้า 2.3 มม.

แบบขยาย TRUSS B 2

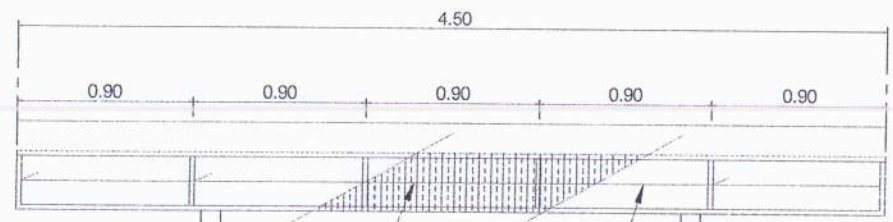

แผ่นปิดข้างหลังคาเหล็ก
เมทัลชีท รุ่นหนา
ท่อเหล็กกลม ϕ 1" หน้า 2.3 มม.

แบบขยาย TRUSS B 2

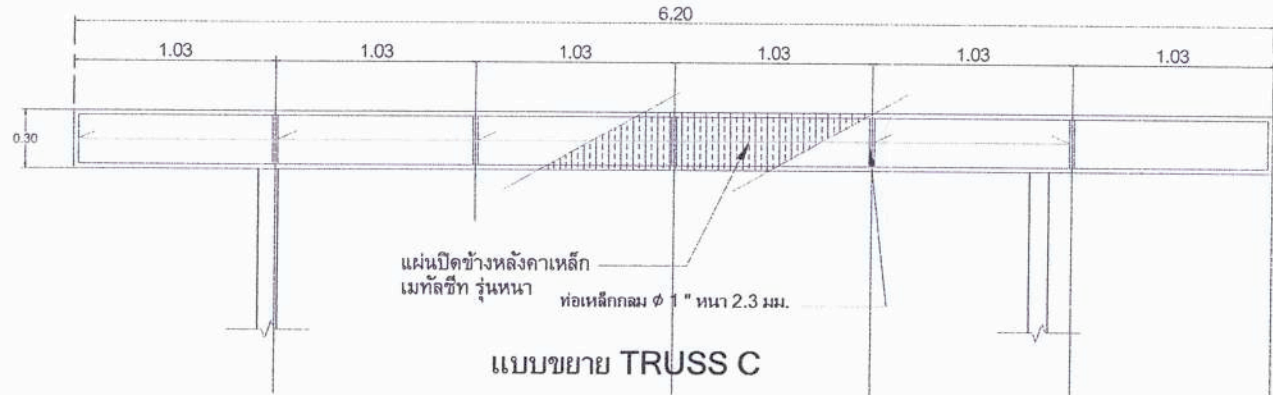

แผ่นปิดข้างหลังคาเหล็ก
เมทัลชีท รุ่นหนา
ท่อเหล็กกลม ϕ 1" หน้า 2.3 มม.

แบบขยาย TRUSS C

สำเนาถูกต้อง

ปิณทุเรศ
(นายกฤตธนา หงษ์วงศ์)
ผู้อำนวยการกองช่าง

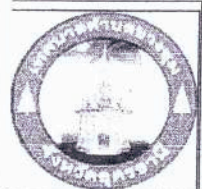

เทศบาลตำบลยางชุม อำเภอกุฉินชัย จังหวัดอุดรธานี
โครงการ : ปรับปรุงต่อเติมก่อสร้างหลังคาปอทรายและ
หลังคาทางเข้าศูนย์พัฒนาเด็กเล็กวัดศรีชมชื่นวัด
ศรีสว่างอารมณ์แห่งใหม่
ต.เวียงเหือง อ.กุฉินชัย จ.อุดรธานี

แบบก่อสร้างชุดนี้ ระยะเวลาที่แสดงไว้ใน
แบบทั้งหมดได้ถูกปรับให้ เข้ากับสถานที่ก่อสร้าง
จริงโดยผู้ออกแบบก่อนทำการก่อสร้าง
ห้าม วิตขนาดจากแบบนี้โดยเด็ดขาด
ให้ใช้ระยะจากตัวเลขในแบบเท่านั้น

เขียนแบบ นายเด่นพงษ์ พิณจมนตรี
ตำแหน่ง ผู้ช่วยนายช่างโยธา
สำรวจ กองช่าง
ตรวจสอบ นายประกาศ สีหนาวี
ตำแหน่ง นายช่างโยธานาฏงาน
ตรวจสอบ นายกฤตธนา หงษ์วงศ์
ผู้อำนวยการกองช่าง

Korntam
PKR
Pi-nat



เห็นชอบ นายกฤตธนา หงษ์วงศ์
ตำแหน่ง ผู้อำนวยการกองช่าง รักษาการแทน
ปลัดเทศบาลตำบลยางชุม
อนุมัติ นายสมควร ระแพงศรี
ตำแหน่ง นายกเทศมนตรีตำบลยางชุม

Pi-nat
Korntam

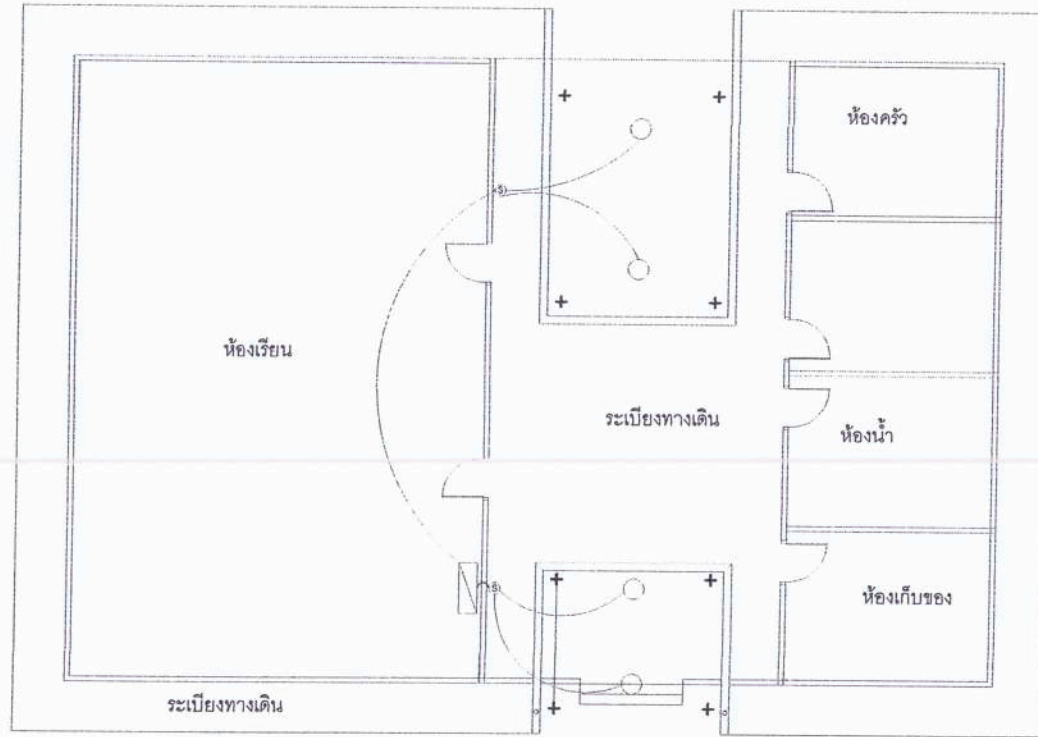
SHEET NO.
แบบเลขที่



รายละเอียดประกอบแบบไฟฟ้า

-  สวิทช์
-  โคมไฟแบบแขวน
-  สายไฟ THW.1.5 ,THW.2.5

* หมายเหตุ

อุปกรณ์ไฟฟ้าให้ใช้ผลิตภัณฑ์ที่ได้มาตรฐาน มอก.เช่น National,Phillp ,Panasonic หรือเทียบเท่า การติดตั้งให้เป็นไปตามมาตรฐานการไฟฟ้า และมาตรฐานผลิตภัณฑ์

แปลนไฟฟ้าแสงสว่าง

สำเนาถูกต้อง

กมลยศ

(นายกฤตธนา หงษ์วงศ์)
ผู้อำนวยการกองช่าง

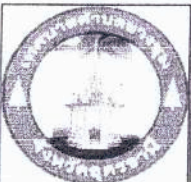

เทศบาลตำบลยางชุม อำเภอกุฉีชัย จังหวัดอุดรธานี
โครงการ : ปรับปรุงต่อเติมก่อสร้างหลังคาปอทรายและหลังคาทางเข้าศูนย์พัฒนาเด็กเล็กวัดศรีชมชื่นวัดศรีสว่างอารมณ์แห่งใหม่ ต.เชียงเพ็ง อ.กุฉีชัย จ.อุดรธานี

เขียนแบบ นายเด่นพงษ์ พิณจมนตร์
ตำแหน่ง ผู้ช่วยนายช่างโยธา
สำรวจ กองช่าง
ตรวจสอบ นายประกาศ สีหาวี
ตำแหน่ง นายช่างโยธาชำนาญงาน
ตรวจสอบ นายกฤตธนา หงษ์วงศ์
ผู้อำนวยการกองช่าง

(Handwritten signatures)

เห็นชอบ นายกฤตธนา หงษ์วงศ์
ตำแหน่ง ผู้อำนวยการกองช่าง รักษาการแทน ปลัดเทศบาลตำบลยางชุม
อนุมัติ นายสมควร ระแพงศรี
ตำแหน่ง นายกเทศมนตรีตำบลยางชุม

กมลยศ
(Handwritten signature)

SHEET NO.
แบบเลขที่

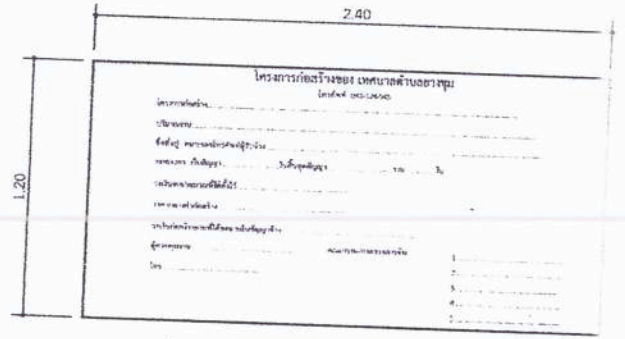
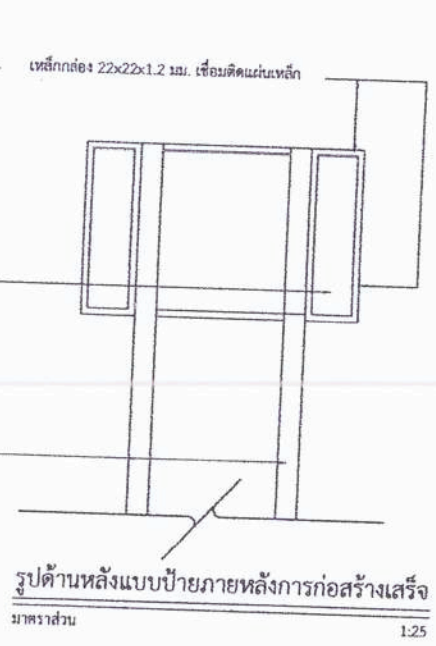
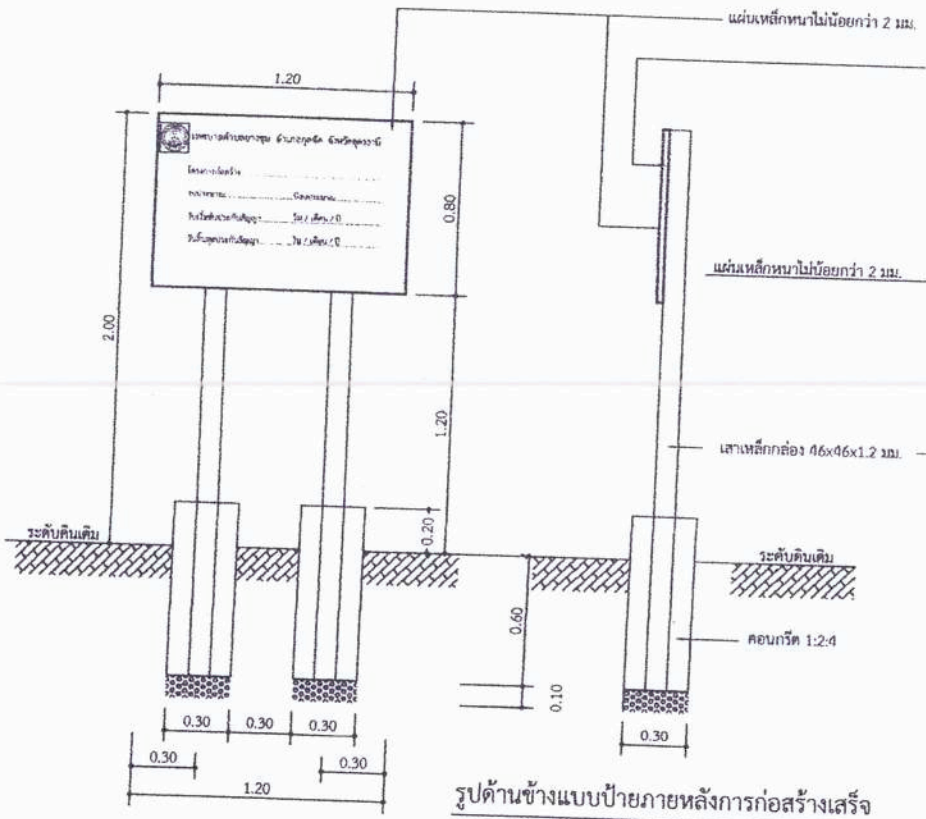
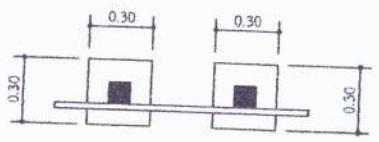

รูปด้านหน้าแบบป้ายภายหลังการก่อสร้างเสร็จ
มาตราส่วน 1:25

รูปด้านข้างแบบป้ายภายหลังการก่อสร้างเสร็จ
มาตราส่วน 1:25

รูปด้านหลังแบบป้ายภายหลังการก่อสร้างเสร็จ
มาตราส่วน 1:25

รูปด้านหน้าแบบป้ายระหว่างการก่อสร้าง
มาตราส่วน 1:25

ให้ผู้รับจ้างทำการติดตั้งแผ่นป้ายเกี่ยวกับงานก่อสร้าง ดังนี้

1. แผ่นป้ายในระหว่างการดำเนินการก่อสร้าง ต้องมีสภาพคงทนตลอดระยะเวลาการก่อสร้าง ขนาด 1.20x 2.40 เมตร และให้ติดตั้งก่อนเริ่มดำเนินการก่อสร้าง
2. แผ่นป้ายภายหลังการก่อสร้างแล้วเสร็จ ต้องมีสภาพคงทนถาวร ขนาด 0.80x 1.20 เมตร
3. เสาค้ำ, พื้นป้าย ทาสีน้ำเงินทั้งสองด้าน ใช้สีน้ำมันทากันสนิม 2 ครั้งก่อนทาสีน้ำเงินจริง
4. ตัวหนังสือสติกเกอร์สีขาว
5. ขนาดตัวหนังสือกำหนดตามความเหมาะสมข้อความตามแบบที่กำหนด
6. จุดก่อสร้างกำหนดตามความเหมาะสมในสนาม สามารถมองเห็นได้ชัดเจน

สำเนาถูกต้อง

Tim-lee

(นายกฤตธนา หงษ์วงศ์)
ผู้อำนวยการกองช่าง

หมายเหตุ โครงการใดที่มีมูลค่าก่อสร้าง (ตามสัญญาจ้าง) ไม่เกินหนึ่งแสนบาทให้ติดตั้งเฉพาะป้ายระหว่างการก่อสร้าง

<p>เทศบาลตำบลยางชุม อำเภอกุดจับ จังหวัดอุดรธานี</p> <p>โครงการ : ปรับปรุงต่อเติมก่อสร้างหลังคาบ่อทรายและหลังคาทางเข้าศูนย์พัฒนาเด็กเล็กกวดศรีชมชื่นวัดศรีสว่างอารมณ์แห่งใหม่ ต.เชียงเพ็ง อ.กุดจับ จ.อุดรธานี</p>	<p>เขียนแบบ นายเด่นพงษ์ พิณจมนตรี ตำแหน่ง ผู้ช่วยนายช่างโยธา</p>		<p>เห็นชอบ นายกฤตธนา หงษ์วงศ์ ตำแหน่ง ผู้อำนวยการกองช่าง ศึกษาราชการแทน ปลัดเทศบาลตำบลยางชุม</p>		SHEET NO.	
	<p>สำรวจ กองช่าง</p>		<p>อนุมัติ นายสมควร ระแพงศรี ตำแหน่ง นายกเทศมนตรีตำบลยางชุม</p>			แบบที่
	<p>ตรวจสอบ นายประภาศ สีหนานวี ตำแหน่ง นายช่างโยธาชำนาญงาน</p>		<p>ตรวจสอบ นายกฤตธนา หงษ์วงศ์ ผู้อำนวยการกองช่าง</p>			

สรุปผลการประมาณราคาโครงการปรับปรุงต่อเติมก่อสร้างหลังคาบ่อทรายและหลังคาทางเข้าศูนย์พัฒนาเด็กเล็กวัดศรีชมชื่น/วัดศรีสว่างอารมณ์แห่งใหม่

เทศบาลตำบลยางชุม

ส่วนราชการ กองช่าง เทศบาลตำบลยางชุม
 ประเภทงาน งานอาคาร
 สถานที่ก่อสร้าง บริเวณด้านหลังอาคารสำนักงานเทศบาลตำบลยางชุม
 ประมาณราคา เมื่อวันที่ 4 ส.ค. 2568

ที่	รายการ	รวมค่างานต้นทุน	Factor F	รวมค่างานก่อสร้าง	หมายเหตุ
1	ค่าก่อสร้าง	150,892.82	1.3074	197,277.28	Factor F - เงินจ่ายล่วงหน้า 0 % - เงินประกันผลงาน 5 % - ดอกเบี้ยเงินกู้ 7 % - ภาษีมูลค่าเพิ่ม 7 %
2	ค่าป้ายโครงการ		1.0000	3,000.00	
สรุป	รวมเป็นค่าก่อสร้าง คิดเป็นเงินค่าก่อสร้างประมาณ (สองแสนบาทถ้วน)			200,277.28 200,000.00	

(ลงชื่อ)  ผู้ประมาณราคา
 (นายประกาศ สีหานาวี)
 นายช่างโยธาชำนาญงาน

(ลงชื่อ)  ผู้ตรวจ
 (นายกฤตธนา หงษ์วงศ์)
 ผู้อำนวยการกองช่าง

สำเนาถูกต้อง

 (นายกฤตธนา หงษ์วงศ์)
 ผู้อำนวยการกองช่าง

แบบประมาณราคาโครงการ ปรับปรุงต่อเติมก่อสร้างหลังคาบ่อทรายและหลังคาทางเข้าศูนย์พัฒนาเด็กเล็กวัดศรีชมชื่น/วัดศรีสว่างอารมณ์แห่งใหม่

สถานที่ก่อสร้าง ศูนย์พัฒนาเด็กเล็กวัดศรีชมชื่น/วัดศรีสว่างอารมณ์แห่งใหม่
 ปริมาณ ขนาดกว้าง 3 ม. ยาว 4 ม. สูง 5 ม.
 ฝ่าย/งาน กองช่าง
 ประมาณการโดย นายประกาศ สีทานวี

แบบเลขที่

สำนักงาน/หน่วยงาน

เทศบาลตำบลยางชุม

เมื่อวันที่

4 ส.ค. 2568

ลำดับ	รายการ	ปริมาณ		ค่าวัสดุ		ค่าแรงงาน		วัสดุและค่าแรง รวมเป็นเงิน (บาท)	หมายเหตุ
		จำนวน	หน่วย	ราคา/หน่วย	จำนวนเงิน (บาท)	ราคา/หน่วย	จำนวนเงิน (บาท)		
1	งานปรับปรุงอาคาร/ต่อเติม/ก่อสร้าง								
	1.1 งานปັกเสาเหล็กกลม ขนาด 4 นิ้ว ทน 2.3 มม.	8.00	ท่อน	1,500.00	12,000.00	200.00	1,600.00	13,600.00	
	1.2 เหล็กตัวซี ขนาด 75×40×15 มม. ทน 2.3 มม.	14.00	ท่อน	675.00	9,450.00	50.00	700.00	10,150.00	
	1.3 เหล็กกลม Ø 2½"	6.00	ท่อน	546.00	3,276.00	50.00	300.00	3,576.00	
	1.4 เหล็กกลม Ø 1½"	25.00	ท่อน	435.00	10,875.00	50.00	1,250.00	12,125.00	
	1.5 เหล็กกลม Ø 1"	28.00	ท่อน	298.00	8,344.00	50.00	1,400.00	9,744.00	
	1.6 ตะแกรง Wire Mesh	3.00	ตร.ม.	25.00	75.00	5.00	15.00	90.00	
	1.7 ทราย	0.48	ลบ.ม.	364.46	174.94	99.00	47.52	222.46	
	1.8 คอนกรีต 1:2:4	0.48	ลบ.ม.	2,486.42	1,193.48	306.00	146.88	1,340.36	
	1.9 ปูนยาแนว	2.00	ถุง	25.00	50.00	5.00	10.00	60.00	
	1.10 ค่าจ้างตัดเหล็กโค้งตามองศาโครงหลังคาพร้อมวัสดุสูงหลังคา	1.00	งาน						(เหมารวม)
	รวม							56,907.82	
2	งานเมุงหลังคา								
	2.1 แผ่นเมุงหลังคาเมทัลชีส	54.00	ตร.ม.	155.00	8,370.00	180.00	9,720.00	18,090.00	
	2.2 สกรูยึดแผ่นเมุงหลังคา	2.00	กล่อง	350.00	700.00	-	-	700.00	
	2.3 ลวดเชื่อม	5.00	ท่อน	125.00	625.00	-	-	625.00	
	รวม							19,415.00	

สำเนาถูกต้อง

พิมพ์

(นายกฤตธนา หงษ์วงศ์)

ผู้อำนวยการกองช่าง

แบบประมาณราคาโครงการ ปรับปรุงต่อเติมก่อสร้างหลังคาป้อทรายและหลังคาทางเข้าศูนย์พัฒนาเด็กเล็กวัดศรีชมชื่น/วัดศรีสว่างอารมณ์แห่งใหม่

สถานที่ก่อสร้าง ศูนย์พัฒนาเด็กเล็กวัดศรีชมชื่น/วัดศรีสว่างอารมณ์แห่งใหม่
 ปริมาณ ขนาดกว้าง 3 ม. ยาว 4 ม. สูง 5 ม.
 ฝ่าย/งาน กองช่าง
 ประมาณการโดย นายประกาศ สีทานวี

แบบเลขที่
 สำนักงาน/หน่วยงาน เทศบาลตำบลยางชุม
 เมื่อวันที่ 4 ส.ค. 2568

ลำดับ	รายการ	ปริมาณ		ค่าวัสดุ		ค่าแรงงาน		วัสดุและค่าแรง รวมเป็นเงิน (บาท)	หมายเหตุ
		จำนวน	หน่วย	ราคา/หน่วย	จำนวนเงิน (บาท)	ราคา/หน่วย	จำนวนเงิน (บาท)		
3	งานทาสี								
	3.1 สีกันสนิม	15.00	แกลลอน	250.00	3,750.00	35.00	525.00	4,275.00	
	3.2 สีน้ำมัน	25.00	แกลลอน	590.00	14,750.00	35.00	875.00	15,625.00	
	3.3 ทินเนอร์	12.00	แกลลอน	220.00	2,640.00	-	-	2,640.00	
	3.4 แปรงทาสี	4.00	อัน	55.00	220.00	-	-	220.00	
	3.5 ลูกกลิ้งทาสี	3.00	อัน	120.00	360.00	-	-	360.00	
	รวม							23,120.00	
4	งานไฟฟ้า								
	4.1 สายไฟ THW. 1.5	30.00	ม.	45.00	1,350.00	50.00	1,500.00	2,850.00	
	4.2 สายไฟ THW. 2.5	30.00	ม.	50.00	1,500.00	50.00	1,500.00	3,000.00	
	4.3 อุปกรณ์ประกอบเดินสายไฟ	1.00	งาน			(เหมารวม)		1,500.00	
	4.4 เบเกอร์ พร้อมอุปกรณ์	1.00	ชุด	450.00	450.00	50.00	50.00	500.00	
	4.5 ชุดคอมไฟฟ้า (รายละเอียดตามแบบแปลน)	4.00	ชุด	900.00	3,600.00	150.00	600.00	4,200.00	
	4.6 สวิตช์ เปิด-ปิด พร้อมอุปกรณ์อื่นๆ	1.00	งาน			(เหมารวม)		1,000.00	
	รวม							36,170.00	
5	งานรางน้ำฝน								
	5.1 รางน้ำฝน	24.00	ม.	250.00	6,000.00	120.00	2,880.00	8,880.00	
	5.2 ท่อเชื่อมรางระบายน้ำฝน	20.00	ม.	220.00	4,400.00	100.00	2,000.00	6,400.00	
	รวม							15,280.00	
	รวมงานทั้งหมด				150,892.82				

(ลงชื่อ)

(นายประกาศ สีทานวี)

นายช่างโยธาชำนาญงาน

ผู้ประมาณราคา

สำเนาถูกต้อง

พิมพ์

(นายภูธรนา หงษ์วงศ์)

ผู้อำนวยการกองช่าง

รายละเอียดโครงการพัฒนา
ที่นำมาจากแผนหมู่บ้านและแผนชุมชน (พ.ศ. ๒๕๖๖ – ๒๕๗๐) เพิ่มเติม ครั้งที่ ๓ / ๒๕๖๗
เทศบาลตำบลยางชุม อำเภอกุดจับ จังหวัดอุดรธานี

- ก. ยุทธศาสตร์ชาติ ๒๐ ปี ยุทธศาสตร์ด้านการพัฒนาและเสริมสร้างศักยภาพทรัพยากรมนุษย์
- ข. แผนพัฒนาเศรษฐกิจและสังคมแห่งชาติ ฉบับที่ ๑๓ หมายเหตุที่ ๑ ไทยเป็นประเทศชั้นนำด้านสินค้าเกษตรและเกษตรแปรรูปมูลค่าสูง
- ค. Sustainable Development Goals : SDGs เป้าหมายที่ ๓ ไทยเป็นประตูและทางเชื่อมโครงข่ายคมนาคมและโลจิสติกส์ของภูมิภาค
- ง. ยุทธศาสตร์จังหวัดอุดรธานี ยุทธศาสตร์การพัฒนาการส่งเสริมและยกระดับการผลิตและการตลาดสินค้าเกษตรเพื่อเพิ่มขีดความสามารถทางการแข่งขันและความมั่นคงของเศรษฐกิจฐานราก
- จ. ยุทธศาสตร์การพัฒนาขององค์กรปกครองส่วนท้องถิ่นในเขตจังหวัดอุดรธานี ยุทธศาสตร์ที่ ๓ การยกระดับคุณภาพชีวิตเพื่อสร้างความเข้มแข็งให้สังคมมีความพร้อมกับการเปลี่ยนแปลงทางเศรษฐกิจ สังคม วัฒนธรรม และเทคโนโลยี
- ฉ. ยุทธศาสตร์การพัฒนา ด้านส่งเสริมคุณภาพชีวิตและสังคม
- ๓.๑ กลยุทธ์ ส่งเสริมคุณภาพชีวิตด้านการศึกษา มีการเรียนรู้อย่างต่อเนื่องตลอดชีวิต

(๑) แผนงาน การศึกษา

ที่	โครงการ	วัตถุประสงค์	เป้าหมาย (ผลผลิตของ โครงการ)	งบประมาณ					ตัวชี้วัด (KPI)	ผลที่คาดว่าจะ ได้รับ	หน่วยงาน รับผิดชอบ
				๒๕๖๖ (บาท)	๒๕๖๗ (บาท)	๒๕๖๘ (บาท)	๒๕๖๙ (บาท)	๒๕๗๐ (บาท)			
๑	โครงการปรับปรุงต่อ เติมก่อสร้างหลังคาอาคาร หลายและหลังคา ทางเข้าศูนย์พัฒนาเด็ก เล็กวัดศรีชมชื่น/วัดศรี สว่างอารมณ์แห่งใหม่	เพื่อให้ศูนย์พัฒนา เด็กเล็กวัดศรีชมชื่น มีอาคารที่มั่นคง แข็งแรง และ ปลอดภัย สถานที่ที่ เอื้อต่อการจัดการ เรียนรู้ผู้ปกครอง ได้รับความสะดวก สบายในการรับส่ง บุตรหลาน	ปรับปรุงต่อเติม หลังคาอาคารศูนย์ พัฒนาเด็กเล็กวัด ศรีชมชื่น/วัดศรี สว่างอารมณ์แห่ง ใหม่	๐	๓๐๐,๐๐๐	๓๐๐,๐๐๐	๓๐๐,๐๐๐	๓๐๐,๐๐๐	ศพด. มีอาคาร สถานที่เหมาะ สำหรับจัดการ เรียนการสอน	ศพด. มี สภาพแวดล้อมที่ เอื้อต่อการ จัดการเรียนรู้ ผู้ปกครองได้รับ ความ สะดวกสบายใน การรับส่งบุตร หลาน	กอง การศึกษา

สำเนาถูกต้อง

กิมเจี

งานโครงสร้างพื้นฐานประกอบเทศบาลัญญัติ ประจำปีงบประมาณ พ.ศ.2569



สำเนาถูกต้อง

โครงการก่อสร้างถนน คสล. สายจากหมู่บ้านถึงหนองหัวแตก หมู่ 11 บ้านตาลโกน

ต.เชียงเพ็ง อ.กุดจับ จ.อุดรธานี

พิมพ์

(นายกฤษณา หงษ์วงศ์)

ผู้อำนวยการกองช่าง

ขอบเขตงาน

โครงการก่อสร้างถนน คสล. สายจากหมู่บ้านถึงหนองหัวแตก หมู่ 11 บ้านตาลโกน ปริมาณงาน ผิวจราจร กว้าง 4 ม. ยาว 170 ม. หนา 0.15 ม. ไหล่ทางลูกรังข้างละ 0.20 ม. รวมพื้นที่ผิวจราจรไม่น้อยกว่า 680 ตร.ม. (รายละเอียดตามแบบเทศบาลตำบลยางชุม เลขที่ 2/2569 โดยคัดลอกแบบมาตรฐานทางหลวงท้องถิ่น แบบเลขที่ ทถ2-204)

ยอดงบประมาณตั้งจ่าย 495,000 บาท (สี่แสนเก้าหมื่นห้าพันบาทถ้วน)

- เป็นไปตามพระราชบัญญัติเทศบาล พ.ศ. 2496 และที่แก้ไขเพิ่มเติม (ฉบับที่ 14) พ.ศ. 2562
- เป็นไปตามแผนพัฒนาส่วนท้องถิ่น (พ.ศ. 2566 – 2570) หน้าที่ 109 ลำดับที่ 17

เพื่อจ่ายตามรายละเอียดดังนี้

มีจำนวนทั้งหมด 4 แผ่น ดังนี้

1. แผนที่ผังบริเวณ 1 แผ่น
2. รายละเอียดประกอบแบบ 3 แผ่น

ภาพผนวกโดยรวมจุดก่อสร้าง จีพีเอส (พิกัด ตำแหน่ง)

จุดเริ่มก่อสร้างโครงการ = 17.484951 , 102.691745

จุดสิ้นสุดโครงการ = 17.48394 , 102.69266

ได้กำหนดราคากลางก่อสร้าง ณ วันที่ 4 สิงหาคม 2568 ยอดงบประมาณตั้งจ่าย 495,000 บาท (สี่แสนเก้าหมื่นห้าพันบาทถ้วน)

สำเนาถูกต้อง

พิมพ์

(นายกฤษณา หงษ์วงศ์)
ผู้อำนวยการกองช่าง



รายการประกอบแบบ

1. ก่อสร้างถนน คสล.ขนาดผิวจราจรกว้าง 4.00 ม. ยาว 170 ม. หน้า 0.15 ม. ไหล่ทางลงลูกรังข้างละ 0.20 ม. รวมพื้นผิวจราจรไม่น้อยกว่า 680 ตร.ม.
2. อ้างอิงแบบก่อสร้างตามแบบมาตรฐาน งานทางสำหรับ อปท.เดือนธันวาคม พ.ศ. 2556 กรมทางหลวงชนบท กระทรวงคมนาคม ตามแบบเลขที่ ทถ-2-204
3. การตัดJOINT ถนนตัดตามแนวขวางตัดทุกระยะ 6.00 ม. ระยะห่างเหล็ก DOWEL 0.50 ม. ใช้เหล็ก DOWEL DB 16 มม.
4. เหล็ก WIRE MESH ใช้เหล็ก Ø 4 มม.@ 0.25 #

จุดเริ่มต้นโครงการ
พิกัดที่ 17.484951 , 102.691745

จุดสิ้นสุดโครงการ
พิกัดที่ 17.48394, 102.69266

แผนผังบริเวณ

สำเนาถูกต้อง

ปิพนธ์
(นายกฤตธนา หงษ์วงศ์)
ผู้อำนวยการกองช่าง

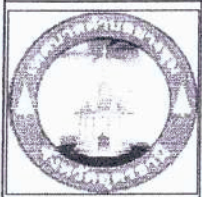

เทศบาลตำบลยางชุม อำเภอกุดจับ จังหวัดอุดรธานี
โครงการ : ก่อสร้างถนน คสล. สายจากหมู่บ้านถึงหนองหัวแตก
ม.11 บ.ศาลโกน ต.เชียงเพ็ง อ.กุดจับ จ.อุดรธานี

แบบก่อสร้างจุดนี้ ระบุ ขนาดที่แสดงไว้ในแบบที่ประกอบได้ถูกปรับให้ เข้ากับขนาดที่ก่อสร้างจริงโดยผู้ออกแบบก่อนทำการก่อสร้าง ใ้ชม วิศวกรรมจากแบบมีโดยเด็ดขาดให้ใช้ระยะจากสำรวจในแบบเท่านั้น

เขียนแบบ นายเด่นพงษ์ พิณจินตรี
ตำแหน่ง ผู้ช่วยนายช่างโยธา
ตรวจสอบ นายประกาศ สีหนาวี
ตำแหน่ง นายช่างโยธาชำนาญงาน
ตรวจสอบ นายกฤตธนา หงษ์วงศ์
ตำแหน่ง ผู้อำนวยการกองช่าง

(Signature 1)
(Signature 2)
ปิพนธ์

เห็นชอบ นายกฤตธนา หงษ์วงศ์
ตำแหน่ง ผู้อำนวยการกองช่าง รักษาการแทน
ปลัดเทศบาลตำบลยางชุม
อนุมัติ นายสมควร ระแพงศรี
ตำแหน่ง นายกเทศมนตรีตำบลยางชุม

(Signature 3)
(Signature 4)

SHEET NO.
01
03
แบบเลขที่

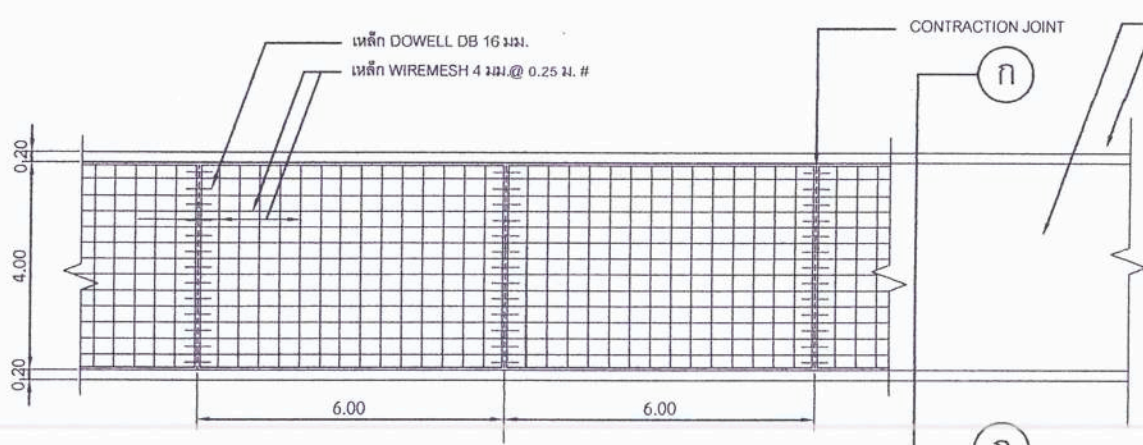

แปลนแสดงการเสริมเหล็กถนนและรอยต่อ

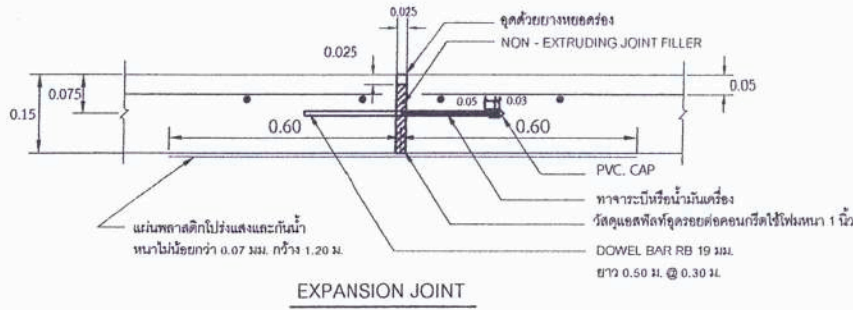

EXPANSION JOINT

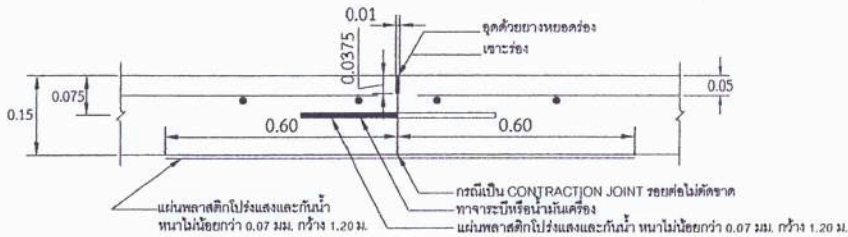

ขยายรอยต่อ CONTRACTION JOINT และ CONSTRUCTION JOINT

พื้นผิวจราจร คสล.หนา 0.15 ม.
โหล่ทางลูกรัง

รายการก่อสร้างถนน คสล.ในหมู่บ้าน

- รายการก่อสร้างถนน คสล. อ้างอิงแบบก่อสร้างตามแบบมาตรฐาน งานทางสำหรับ อปท.เดือนธันวาคม พ.ศ. 2556 กรมทางหลวงชนบท กระทรวงคมนาคม ตามแบบเลขที่ ทถ.-2-204 (เฉพาะส่วนที่เกี่ยวข้อง)
- EXPANSION JOINT ให้ก่อสร้างทุกระยะ 80 เมตร นอกจากระยะเหลือไม่ถึง 100 เมตร ให้เหลือระยะ และต้องอยู่ระหว่าง 50-100 เมตร
- วัสดุยารอยต่อคอนกรีตแบบยืดหยุ่นชนิดเทร้อน CONCRETE JOINT SEALER HOT - PORED ELASTIC TYPE ตาม มอก.479
- วัสดุแอสฟัลท์อุดรอยต่อคอนกรีต(NON-EXTRUDING JOINT FILLER) ใช้โฟมหนา 1 นิ้ว
- ส่วนยุบตัวคอนกรีต (SLUM TEST) ไม่มากกว่า 3-7 ซม. และแรงอัด (COMPRESSIVE STRENGTH) ของแท่งคอนกรีตตัวอย่าง ขนาด 15x15x15 ซม. ที่ 28 วัน ต้องไม่น้อยกว่า 320 กก./ตร.ซม.
- เหล็กเสริมใช้เหล็กมาตรฐาน มอก. 23 และ มอก. 24
- ให้ใช้เหล็ก WELDED WIRE MESH (มอก.737)โดยให้ผู้รับจ้างแสดงใบรับรองคุณภาพจากผู้ผลิตและแจ้งให้ผู้ควบคุมงานทราบก่อนดำเนินการ
- วัสดุที่กำหนดไว้ในแบบนี้ ให้มีคุณภาพเป็นไปตามมาตรฐานข้อกำหนดรายละเอียดการก่อสร้างทางหลวงชนบท
- การทำผิวหน้าคอนกรีตให้ทำโดยลากแปรงกวาดจากขอบด้านหนึ่งไปยังขอบอีกด้านหนึ่ง แนวตั้งจากกับถนน ร่องที่เกิดจะต้องลึกไม่เกิน 2 มม.
- ผู้รับจ้างจะต้องตรวจสอบแบบแปลนให้เข้าใจก่อนลงมือก่อสร้าง หากไม่เข้าใจให้สอบถามผู้ควบคุมงาน
- มิติต่างๆ ที่แสดงไว้เป็นเมตรนอกจากระบุไว้เป็นอย่างอื่น
- การบ่มคอนกรีต เมื่อคอนกรีตแข็งตัวแล้วต้องอยู่ในไม่น้อยกว่า 7 วัน
- ติดตั้งป้ายโครงการจำนวน 1 ป้าย (ตามแบบที่ ทต.ยางชุม)
- รายละเอียดต่างๆสามารถเปลี่ยนแปลงได้ตามความเหมาะสมหรือตามสภาพพื้นที่จริง แต่ทั้งนี้ปริมาณงาน ต้องไม่น้อยกว่าเดิม
- ผู้รับจ้างเป็นผู้รับผิดชอบต่อความเสียหายใดๆอันเกิดต่ออาคาร ท่อประปา สายไฟฟ้า สายเคเบิลรวมทั้งที่อยู่ใต้ดินหรือผู้ใกล้เคียงหรือบุคคลภายนอกเนื่องจากการการกระทำใดๆในงานนี้
- ผู้รับจ้างต้องดำเนินการให้การจราจรผ่านไปมาได้สะดวก โดย จะต้องทำการติดป้ายจราจร เครื่องหมาย ไม้มัน และองค์ประกอบอื่นๆเพื่อความปลอดภัยแก่การจราจร ตั้งแต่เริ่มก่อสร้างจนกระทั่งงานแล้วเสร็จสมบูรณ์

สำเนาถูกต้อง

กิมเอว

(นายกฤตธนา หงษ์วงศ์)

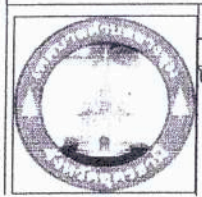

เทศบาลตำบลยางชุม อำเภอกุดจับ จังหวัดอุดรธานี
โครงการ : ก่อสร้างถนน คสล. สายจากหมู่บ้านถึง
หนองหัวแตก
ม.11 บ.ศาลโกน ต.เชียงเพ็ง
อ.กุดจับ จ.อุดรธานี

แบบก่อสร้างชุดนี้ ระบุราคาต่อตารางเมตรไว้แบบที่รวม
ไว้ทุกสิ่งทุกอย่าง ส่วนสถานที่ก่อสร้างจริงโดยผู้ควบคุมแบบ
ก่อสร้างจะพิจารณาว่า ส่วน ใดมาจากแบบนี้โดยมีค่า
ให้ใช้ราคาจากวิธีในแบบเท่านั้น

เขียนแบบ นายเด่นพงษ์ พิณจินตน์
ตำแหน่ง ผู้ช่วยนายช่างโยธา
สำรวจ กองช่าง
ตรวจสอบ นายประภาศ สีหนาวี
ตำแหน่งนายช่างโยธาชำนาญงาน
ตรวจสอบ นายกฤตธนา หงษ์วงศ์
ตำแหน่ง ผู้อำนวยการกองช่าง

กิมเอว

เห็นชอบ นายกฤตธนา หงษ์วงศ์ ผู้อำนวยการกองช่าง
ตำแหน่งมอ.กองช่าง รักษาการฯ
ปลัดเทศบาลตำบลยางชุม
อนุมัติ นายสมควร ระแพงศรี
ตำแหน่ง นายกเทศมนตรีตำบลยางชุม

กิมเอว

SHEET NO.
02
03
แบบเลขที่

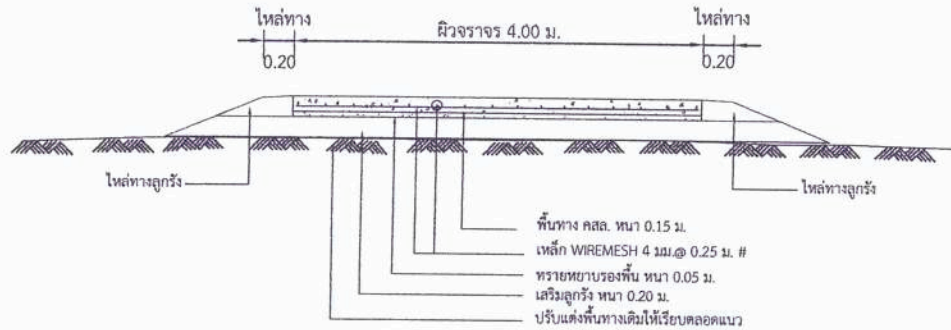

รูปตัดถนน ก - ก

- ผิวจราจรคอนกรีต ให้ใช้คอนกรีตผสมเสร็จที่มีกำลังอัดประลัยไม่น้อยกว่า 320 Ksc. รูปลูกบาศก์ 15 x 15 x 15 ซม. ที่อายุ 28 วันหรือตามที่กำหนดไว้ในแบบ และสามารถใช้งานได้ดี โดยผลทดสอบต้องได้รับการรับรองจากหน่วยงานราชการที่เชื่อถือได้ และค่าใช้จ่ายในการทดสอบคอนกรีตและการทดสอบความหนาแน่นของพื้นทางเดิมเป็นของผู้รับจ้างทั้งสิ้น โดยก่อนส่งมอบงานก่อสร้างต้องส่งผลทดสอบประลัยคอนกรีตมาพร้อมทุกครั้ง หากปรากฏว่ากำลังอัดประลัยของคอนกรีตดังกล่าวไม่เป็นตามกำหนดไว้ในแบบ ผู้รับจ้างต้องสกัดหรือรื้อส่วนที่เทคอนกรีตไปแล้วนั้นเสีย แล้วจัดการหล่อใหม่ โดยใช้คอนกรีตที่มีคุณภาพได้กำลังอัดประลัยไม่ต่ำกว่าที่กำหนดไว้ การออกแบบส่วนผสมคอนกรีตที่ผสมขึ้นเองหรือผสมเสร็จ(Ready-Mixed Concrete) ที่จะนำมาใช้นั้นต้องมีปริมาณปูนซีเมนต์ที่ผสมคอนกรีต ไม่น้อยกว่า 350 กิโลกรัมต่อ 1 ลูกบาศก์เมตรและมีอัตราส่วนน้ำต่อปูนซีเมนต์ 0.55 ก่อนเริ่มงานก่อสร้างผู้รับจ้างต้องเสนอวาระการออกแบบคอนกรีตให้หน่วยงานราชการหรือสถาบันการศึกษาที่มีศักยภาพเพื่อพิจารณาตรวจสอบหรือส่งให้หน่วยงานราชการหรือสถาบันการศึกษาที่มีศักยภาพออกแบบส่วนผสมให้ก็ได้ ทั้งนี้ส่วนผสมคอนกรีตดังกล่าวไม่เป็นการทำให้ผู้รับจ้างต้องพ้นภาระความรับผิดชอบในกรณีพื้นคอนกรีตมีกำลังอัดประลัยต่ำกว่าที่แบบกำหนด โดยผู้รับจ้างต้องมีวิศวกรโยธา ระดับภาคีวิศวกร ขึ้นไปเป็นผู้ควบคุมงานตลอดการก่อสร้างถนน คสล.จนแล้วเสร็จและคู่สัญญาต้องใช้พัสดุหรือครุภัณฑ์ที่จะใช้ในการก่อสร้าง เป็นพัสดุที่ผลิตในประเทศโดยต้องใช้ไม่น้อยกว่าร้อยละ 60 ของมูลค่าพัสดุที่ใช้ในการก่อสร้างทั้งหมดสัญญาและคู่กรณีต้องใช้เหล็กที่ผลิตในประเทศไทยไม่น้อยกว่าร้อยละ 90 ของปริมาณเหล็กที่ต้องใช้ทั้งหมดตามสัญญา ก่อนส่งมอบผู้รับจ้างต้องเจาะตรวจสอบความหนาแน่นโดยความหนาแน่นต้องไม่น้อยกว่า 0.15 เมตร โดยจำนวนการสุ่มเจาะตรวจสอบความหนาแน่นตามที่ TOR คณะกรรมการตรวจการจ้างกำหนด

สำเนาถูกต้อง

กมลธร
(นายกฤตธนา หงษ์วงศ์)
ผู้อำนวยการกองช่าง



เทศบาลตำบลยางชุม อำเภอกุฉินชัย จังหวัดฉะเชิงเทรา
โครงการ : ก่อสร้างถนน คสล. สายจากหมู่บ้านถึงหนองหัวแตก
ม. 11 บ.ศาลโกน ต.เวียงเพ็ง อ.กุฉินชัย จ.ฉะเชิงเทรา

แบบก่อสร้างชุดนี้ ระบุ ขนาดที่แสดงไว้ในแบบที่ลงชื่อได้ถูกเก็บไว้ให้ เข้ากับสถานที่ก่อสร้างจริงโดยผู้ออกแบบยื่นหน้าการก่อสร้างให้ และ รับผิดชอบจากแบบโดยเด็ดขาด ไม่ให้ระยะจากตัวแบบเป็นแบบถาวร

เขียนแบบ ตำแหน่ง	นายเด่นพงษ์ พินิจมนตรี ผู้ช่วยนายช่างโยธา
สำรวจ ออกแบบ ตำแหน่ง	กองช่าง นายประกาศ สีหาวารี นายช่างโยธาชำนาญงาน
ตรวจสอบ ตำแหน่ง	นายกฤตธนา หงษ์วงศ์ ผู้อำนวยการกองช่าง

กมลธร
กมลธร

เห็นชอบ นายกฤตธนา หงษ์วงศ์
ตำแหน่งผู้ อำนวยการกองช่าง รักษาราชการแทน
ปลัดเทศบาลตำบลยางชุม
อนุมัติ นายสมควร ระแพงศรี
ตำแหน่ง นายกเทศมนตรีตำบลยางชุม

กมลธร
กมลธร

SHEET NO.
03
03
แบบร่างที่

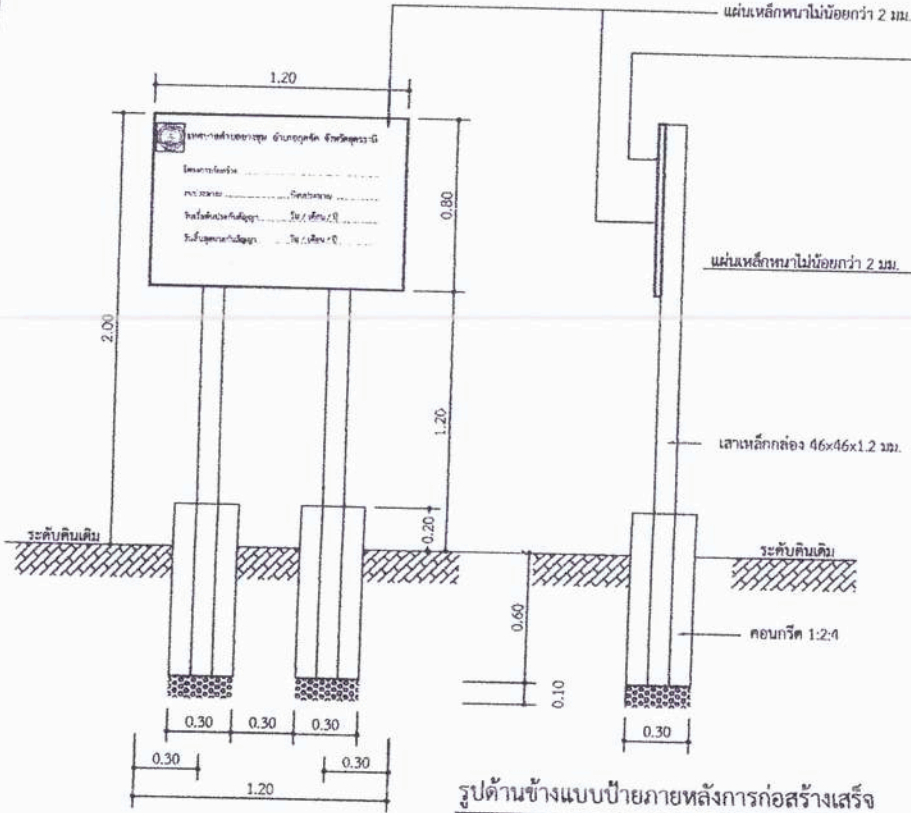

รูปด้านข้างแบบป้ายภายหลังการก่อสร้างเสร็จ

มาตราส่วน 1:25

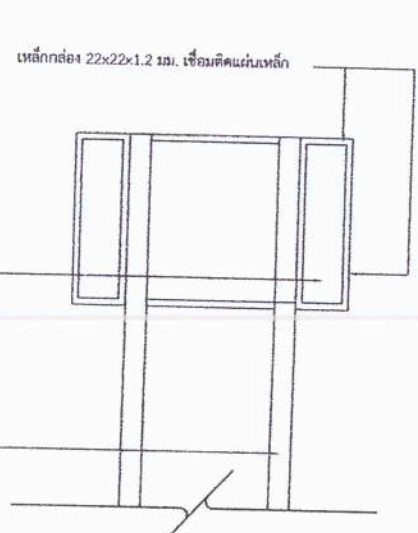

รูปด้านหลังแบบป้ายภายหลังการก่อสร้างเสร็จ

มาตราส่วน 1:25

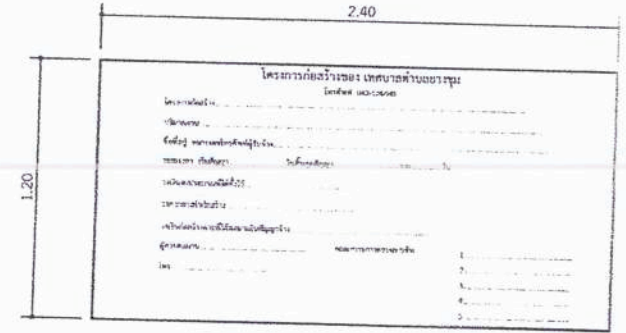

รูปด้านหน้าแบบป้ายระหว่างการก่อสร้าง

มาตราส่วน 1:25

รูปด้านหน้าแบบป้ายภายหลังการก่อสร้างเสร็จ

มาตราส่วน 1:25

ให้ผู้รับจ้างทำการติดตั้งแผ่นป้ายเกี่ยวกับงานก่อสร้าง ดังนี้

1. แผ่นป้ายในระหว่างการดำเนินการก่อสร้าง ต้องมีสภาพคงทนตลอดระยะเวลาการก่อสร้าง ขนาด 1.20x 2.40 เมตร และให้ติดตั้งก่อนเริ่มดำเนินการก่อสร้าง
2. แผ่นป้ายภายหลังการก่อสร้างแล้วเสร็จ ต้องมีสภาพคงทนถาวร ขนาด 0.80x 1.20 เมตร
3. เสาค้ำ, พื้นป้าย ทาสีน้ำมันทั้งสองด้าน ใช้สีน้ำมันทาทุกสัปดาห์ 2 ครั้งก่อนทาสีน้ำมันจริง
4. ตัวหนังสือสติกเกอร์สีขาว
5. ขนาดตัวหนังสือกำหนดตามความเหมาะสมข้อความตามแบบที่กำหนด
6. จุดก่อสร้างกำหนดตามความเหมาะสมในสนาม สามารถมองเห็นได้ชัดเจน

สำเนาถูกต้อง

กิมเวศ

(นายกฤตธนา หงษ์วงศ์)

ผู้อำนวยการกองช่าง

หมายเหตุ

โครงการใดที่มีมูลค่าก่อสร้าง (ตามสัญญาจ้าง) ไม่เกินหนึ่งแสนบาทให้ติดตั้งเฉพาะป้ายระหว่างการก่อสร้าง

	เทศบาลตำบลยางชุม อำเภอกุดจับ จังหวัดอุดรธานี โครงการ : ก่อสร้างถนน คลส. สายจากหมู่บ้านถึง หนองหัวแตก ม.11 บ.ศาลโกน ต.เชียงเหิง อ.กุดจับ จ.อุดรธานี	แบบก่อสร้างชุดนี้ ระบุ ขนาดที่แสดงไว้ในแบบทั้งหมด ได้ปฏิบัติตามไม่ เข้ากับสถานที่ก่อสร้างจริงโดยผู้ลงแบบ กับทำการก่อสร้าง ห้าม วิศวกรลงแบบโดยเด็ดขาด ให้ใช้ระบจากตัวจริงในแบบเท่านั้น	เขียนแบบ นายเด่นพงษ์ พิธิจมนตรี ตำแหน่ง ผู้ช่วยนายช่างโยธา		เห็นชอบ นายกฤตธนา หงษ์วงศ์ ตำแหน่งผอ.กองช่าง วิศวกรรมสถาน ปลัดเทศบาลตำบลยางชุม	SHEET NO. 1/
			ตรวจสอบ นายประภาค สีหามานี ตำแหน่งนายช่างโยธาชำนาญงาน		อนุมัติ นายสมควร ระแพงศรี ตำแหน่ง นายกเทศมนตรีตำบลยางชุม	
			ตรวจสอบ นายกฤตธนา หงษ์วงศ์ ตำแหน่ง ผู้อำนวยการกองช่าง			1/

สรุปผลการประมาณราคาก่อสร้าง

ปร.5

ส่วนราชการ	เทศบาลตำบลยางชุม	ฝ่าย/งาน	กองช่าง
ประเภท	งานก่อสร้างทาง		
ชื่อโครงการ	ก่อสร้างถนน คสล. สายจากหมู่บ้านถึงหนองหัวแตก หมู่ 11 บ้านตาลโกน		
เจ้าของงาน	เทศบาลตำบลยางชุม		
สถานที่ก่อสร้าง	หมู่ 11 บ้านตาลโกน ต.เชียงเพ็ง อ.กุฉินชัย จ.อุดรธานี		
หน่วยงานออกแบบแปลนและรายการ	กองช่าง เทศบาลตำบลยางชุม		
แบบเลขที่ 2/2569	โดยคัดลอกมาจากตามแบบมาตรฐาน ทางหลวงท้องถิ่น ท2-204		
ประมาณราคาตามแบบ ปร.4	จำนวน 1 แผ่น		
ประมาณการเมื่อวันที่	4 สิงหาคม 2568		

ลำดับที่	รายการ	ค่าวัสดุและ ค่าแรงงาน	FACTOR F	ค่าก่อสร้าง เป็นเงิน(บาท)	หมายเหตุ
	ประเภท.....งานก่อสร้างทาง.....				
1	รวมค่าวัสดุและค่าแรงงาน	360,532.20	1.3647	492,018.29	
2	ป้ายโครงการ (ตามแบบมาตรฐาน 1 ป้าย)	3,000.00	-	3,000.00	
สรุป	รวมค่างานก่อสร้าง			495,018.29	
	คิดราคาประมาณการเป็นเงิน			495,000.00	
	ตัวอักษร	สีแสดนเก้าหมื่นห้าพันบาทถ้วน			

(ลงชื่อ)



ผู้ประมาณราคา

(นายประกาศ สีหานาวี)

นายช่างโยธาชำนาญงาน

(ลงชื่อ)



ผู้ตรวจ

(นายกฤตธนา หงษ์วงศ์)

ผู้อำนวยการกองช่าง

สำเนาถูกต้อง



(นายกฤตธนา หงษ์วงศ์)

ผู้อำนวยการกองช่าง

ประมาณราคาก่อสร้าง โครงการ ก่อสร้างถนน คสล. สายจากหมู่บ้านถึงหนองหัวแตก หมู่ 11 บ้านตาลโกน

สถานที่ก่อสร้าง หมู่ 11 บ้านตาลโกน ต.เชียงเพ็ง อ.กุฉินชัย จ.อุดรธานี แบบเลขที่ 2/2569 โดยคัดลอกมาจากตามแบบมาตรฐาน ทางหลวงท้องถิ่น ท2-204

ปริมาณงาน ถนนกว้าง 4.00 ม. ยาว 170 ม. ไหล่ทางลูกรังข้างละ 0.20 ม.

ฝ่าย/งาน กองช่าง สำนักงาน/หน่วยงาน เทศบาลตำบลยางชุม

ประมาณการโดย นายประกาศ สีหานาวี เมื่อวันที่ 4 สิงหาคม 2568

ลำดับที่	รายการ	ปริมาณ		ค่าวัสดุ		ค่าแรงงาน		ค่าวัสดุและค่าแรงงาน รวมเป็นเงิน	หมายเหตุ
		จำนวน	หน่วย	ราคา/หน่วย	จำนวนเงิน	ราคา/หน่วย	จำนวนเงิน		
1	ค่าเครื่องจักรเคลียร์ดิน	680.00	ตร.ม.	-	-	10.00	6,800.00	6,800.00	
2	ลูกรังรองพื้นทาง	136.00	ลบ.ม.	100.00	13,600.00	99.00	13,464.00	27,064.00	
3	งานลูกรังไหล่ทาง	15.30	ลบ.ม.	100.00	1,530.00	99.00	1,514.70	3,044.70	
4	งานทรายรองพื้นทาง	34.00	ลบ.ม.	364.49	12,392.66	99.00	3,366.00	15,758.66	
5	คอนกรีตผสมเสร็จ 320 ksc	102.00	ลบ.ม.	2,486.42	253,614.84	306.00	31,212.00	284,826.84	
6	เหล็ก WIRE MESH หนา 4 มม. @ 0.25 ม. [#]	680.00	ตร.ม.	25.00	17,000.00	5.00	3,400.00	20,400.00	
7	เหล็ก DOWEL K 16 มม.	8.00	เส้น	247.00	1,976.00	5.00	40.00	2,016.00	
8	แผ่นโฟม	5.00	แผ่น	15.00	75.00	5.00	25.00	100.00	
9	ค่าเช่าแบบเหล็ก	1.00	งาน	(เหมารวม)		3,500.00	3,500.00	3,500.00	
10	ยางแอสฟัลท์ติก	10.00	ลิตร	40.00	400.00	5.00	50.00	450.00	
11	ท่อระบายน้ำ คสล. อดแรง มอก.ชั้น 3 Ø 0.40 ม.	6.00	ท่อน	512.00	3,072.00	50.00	300.00	3,372.00	
รวมค่าวัสดุและค่าแรงงาน								360,532.20	

สำเนาถูกต้อง

พิมพ์

(นายกฤษณา หงษ์วงศ์)
ผู้อำนวยการกองช่าง

(ลงชื่อ)  ผู้ประมาณราคา

(...นายประกาศ สีหานาวี...)

นายช่างโยธาชำนาญงาน

ที่	โครงการ	วัตถุประสงค์	เป้าหมาย (ผลผลิตของโครงการ)	งบประมาณ					ตัวชี้วัด (KPI)	ผลที่คาดว่าจะได้รับ	หน่วยงาน ที่รับผิดชอบหลัก
				2566 (บาท)	2567 (บาท)	2568 (บาท)	2569 (บาท)	2570 (บาท)			
13	วางท่อระบายน้ำ สองข้างทางถนนสายหลัก หมู่ 3 บ้านเชียงเพ็ง และ หมู่ 13 บ้านขามชุม	เพื่อให้การระบายน้ำภายในพื้นที่มีประสิทธิภาพมากขึ้น สามารถระบายน้ำได้สะดวกมากขึ้น	วางท่อระบายน้ำ คลส. อัดแรง มอก.ชั้น 3 ขนาด ϕ 1 ม. ระยะยาว 1,500 ม.	5,250,000	5,250,000	5,250,000	5,250,000	5,250,000	ปัญหาความเดือดร้อนของประชาชนลดลง	ทำให้การระบายน้ำในพื้นที่สะดวกขึ้น	กองช่าง
14	ซ่อมสร้างถนนคอนกรีต โดยเททับด้วยยาง แอสฟัลติก สายหมู่ 8 ถึงเขตเทศบาลตำบล เชียงเพ็ง	เพื่อให้ประชาชนได้สัญจร ไปมาได้สะดวกขึ้น	หมู่ 8 บ้านหนองแปน ผิวจราจรกว้าง 5.00 ม. ยาว 750 ม.	2,000,000	2,000,000	2,000,000	2,000,000	2,000,000	ปัญหาความเดือดร้อนของประชาชนลดลง	ประชาชนในพื้นที่มีการคมนาคมดีขึ้น	กองช่าง
15	ก่อสร้างถนนลาดยาง สายบ้านเชียงเพ็ง- บ้านนาสี	เพื่อให้ประชาชนได้สัญจร ไปมาได้สะดวกขึ้น	หมู่ที่ 3 บ้านเชียงเพ็ง ผิวจราจรกว้าง 6.00 ม. ยาว 3,500 ม.	18,000,000	18,000,000	18,000,000	18,000,000	18,000,000	ปัญหาความเดือดร้อนของประชาชนลดลง	ประชาชนในพื้นที่มีการคมนาคมที่ดีขึ้น	กองช่าง
16	ก่อสร้างสะพาน คลส.ข้าม ลำห้วยประหัด หมู่ 5 บ้านถิ่น	เพื่อให้ประชาชนได้สัญจร ไปมาได้สะดวกขึ้น	หมู่ที่ 5 บ้านถิ่น สะพานกว้าง 8.00 ม. ยาว 35 ม.	3,000,000	3,000,000	3,000,000	3,000,000	3,000,000	ปัญหาความเดือดร้อนของประชาชนลดลง	ประชาชนในพื้นที่มีการคมนาคมที่ดีขึ้น/สามารถขนส่งทางการเกษตร	กองช่าง
17	ก่อสร้างถนน คลส. สาย จากหมู่บ้านถึงหนอง หัวแตก หมู่ 11 บ้าน ศาลโกน	เพื่อให้ประชาชนมีถนนที่ สัญจร ไปมาสะดวกขึ้น	ก่อสร้างถนน คลส. ขนาด ผิวจราจรกว้าง 3.50 ม. ยาว 700 ม. หมู่ 11 บ้านศาลโกน	1,500,000	1,500,000	1,500,000	1,500,000	1,500,000	ถนน คลส. 1 เส้น	การคมนาคมสะดวกขึ้น	กองช่าง

สำเนาถูกต้อง

พิมพ์

(นายภฤตธนา หงษ์วงศ์)
ผู้อำนวยการกองช่าง

งานโครงสร้างพื้นฐานประกอบเทศบาลัญัติ ประจำปีงบประมาณ พ.ศ.2569



สำเนาถูกต้อง

โครงการก่อสร้างถนน คสล. สาย บ.หนองแปน - ดอนน้อย ม.8 บ.หนองแปน *P. M. Veri*

ต.เชียงเพ็ง อ.กุฉินชัย จ.อุดรธานี

(นายกฤษณา หงษ์วงศ์)
ผู้อำนวยการกองช่าง

ขอบเขตงาน

โครงการก่อสร้างถนน คสล. สาย บ.หนองแปน - ดอนน้อย ม.8 บ.หนองแปน ปริมาณงานผิวจราจร กว้าง 4 ม. ยาว 260 ม. หนา 0.15 ม. ไหล่ทางลูกรังข้างละ 0.50 ม. รวมพื้นที่จราจรเฉลี่ยไม่น้อยกว่า 1,040 ตร.ม. (รายละเอียดตามแบบเทศบาลตำบลยางชุม เลขที่ 3/2569 โดยคัดลอกแบบมาตรฐานทางหลวงท้องถิ่น แบบเลขที่ ทถ2-204)

ยอดงบประมาณตั้งจ่าย 804,800 บาท (แปดแสนสี่พันแปดร้อยบาทถ้วน)

- เป็นไปตามพระราชบัญญัติเทศบาล พ.ศ. 2496 และที่แก้ไขเพิ่มเติม (ฉบับที่ 14) พ.ศ. 2562
- เป็นไปตามแผนพัฒนาส่วนท้องถิ่น (พ.ศ. 2566 - 2570) เพิ่มเติม ครั้งที่ 3/2567 หน้าที่ 27 ลำดับที่ 5

เพื่อจ่ายตามรายละเอียดดังนี้

มีจำนวนทั้งหมด 4 แผ่น ดังนี้

- | | | |
|------------------------|---|------|
| 1. แผนที่ผังบริเวณ | 1 | แผ่น |
| 2. รายละเอียดประกอบแบบ | 3 | แผ่น |

ภาพผนวกโดยรวมจุดก่อสร้าง จีพีเอส (พิกัด ตำแหน่ง)

จุดเริ่มก่อสร้างโครงการ = 17.495738 , 102.682921

จุดสิ้นสุดโครงการ = 17.497167 , 102.684534

ได้กำหนดราคากลางก่อสร้าง ณ วันที่ 4 สิงหาคม 2568 ยอดงบประมาณตั้งจ่าย 804,800 บาท (แปดแสนสี่พันแปดร้อยบาทถ้วน)

สำเนาถูกต้อง

กนก

(นายกฤษณา หงษ์วงศ์)
ผู้อำนวยการกองช่าง



วัดป่าคอนน้อย



- ก่อสร้างถนน คสล.ขนาดผิวจราจรกว้าง 4.00 ม. ยาว 260 ม. หน้า 0.15 ม. ไหล่ทางลงลูกรังข้างละ 0.50 ม. รวมพื้นที่ผิวจราจรไม่น้อยกว่า 1040 ตร.ม.
- ข้างอิงแบบก่อสร้างตามแบบมาตรฐาน งานทางสำหรับ อปท.เดือนธันวาคม พ.ศ. 2556 กรมทางหลวงชนบท กระทรวงคมนาคม ตามแบบเลขที่ ทก-2-204
- การตัดJOINT ถนนตัดตามแนวขวางตัดทุกระยะ 6.00 ม. ระยะห่างเหล็ก DOWEL 0.50 ม. ใช้เหล็ก DOWEL DB 16 มม.
- เหล็ก WIRE MESH ใช้เหล็ก Ø 4 มม. @ 0.25 #

แผนที่สังเขป no scale

สำเนาถูกต้อง

กิมเรย์

(นายกฤตธนา หงษ์วงศ์)
ผู้อำนวยการกองช่าง



เทศบาลตำบลยางชุม อำเภอภูผา จังหวัดอุดรธานี
โครงการ : ก่อสร้างถนน คสล.สาย บ.หนองแปน-ดอนน้อย
ม.8 บ.หนองแปน ต.เชียงเพ็ง อ.ภูผา
จ.อุดรธานี

แบบก่อสร้างชุดนี้ ระยะเวลาที่แสดงไว้ในแบบทั้งหมด
ได้ถูกปรับไปให้เข้ากับสถานที่ก่อสร้างจริงโดยผู้ออกแบบ
ก่อนทำการก่อสร้าง ห้าม วิศวกรคัดลอกแบบนี้โดยเด็ดขาด
ให้ใช้ระยะจากตัวเลขในแบบเท่านั้น

เขียนแบบ นายเด่นพงษ์ พิณจมนตรี
ตำแหน่ง ผู้ช่วยนายช่างโยธา
สำรวจ กองช่าง
ตรวจสอบ นายประกาศ สีหนานาวี
ตำแหน่ง นายช่างโยธาชำนาญงาน
ตรวจสอบ นายกฤตธนา หงษ์วงศ์
ผอ.กองช่าง

[Signature]
[Signature]
กิมเรย์

เห็นชอบ นายกฤตธนา หงษ์วงศ์
ตำแหน่ง ผู้อำนวยการกองช่าง วิศวกรรมสถาน
ปลัดเทศบาลตำบลยางชุม
อนุมัติ นายสมควร ระแพงศรี
ตำแหน่ง นายกเทศมนตรีตำบลยางชุม

กิมเรย์
[Signature]

SHEET NO.
01
03
แบบเลขที่

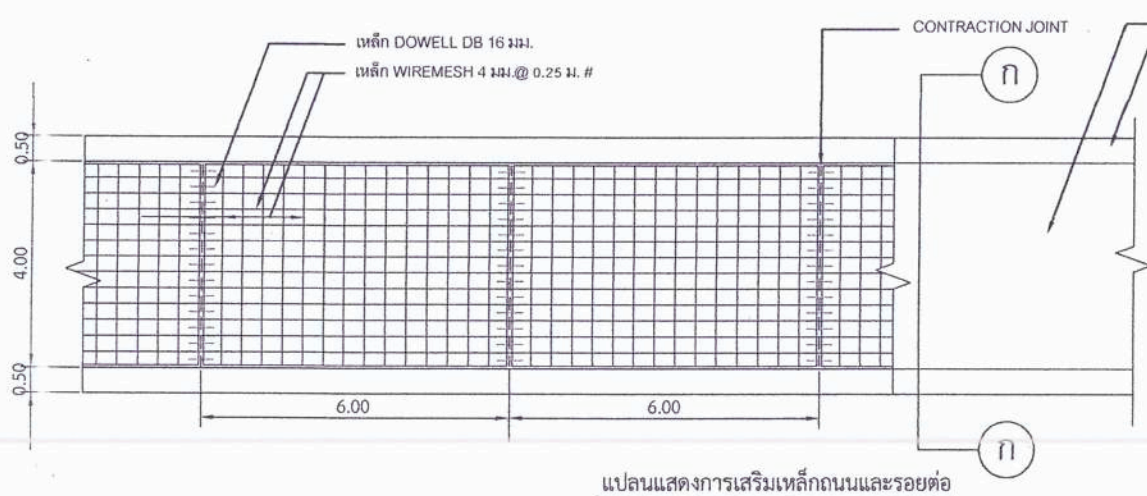

แปลนแสดงการเสริมเหล็กถนนและรอยต่อ

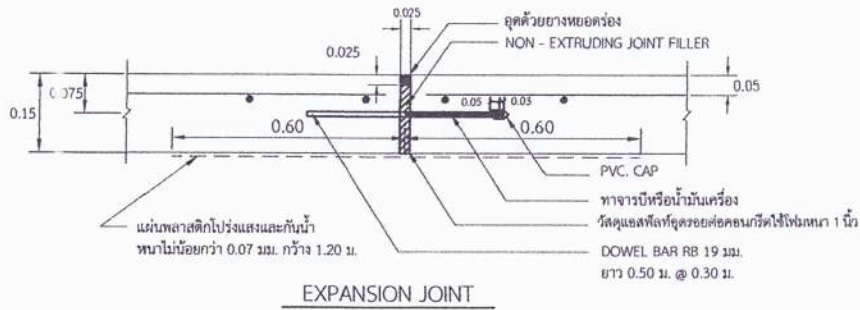

EXPANSION JOINT

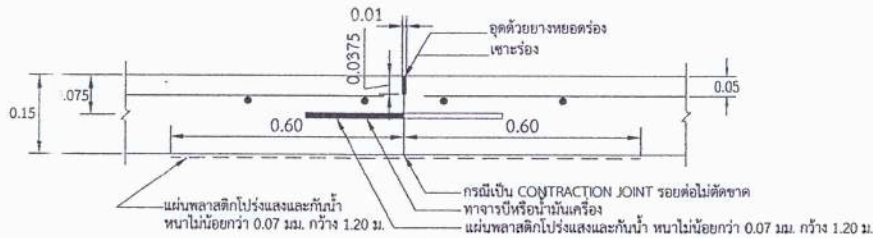

ขยายรอยต่อ CONTRACTION JOINT และ CONSTRUCTION JOINT

รายการก่อสร้างถนน คสล. ในหมู่บ้าน

- รายการก่อสร้างถนน คสล. อ้างอิงแบบก่อสร้างตามแบบมาตรฐาน งานทางสำหรับ อปท. เดือนธันวาคม พ.ศ. 2556 กรมทางหลวงชนบท กระทรวงคมนาคม ตามแบบเลขที่ ทล-2-204 (เฉพาะส่วนที่เกี่ยวข้อง)
- EXPANSION JOINT ให้ก่อสร้างทุกระยะ 100 เมตร นอกจากระยะเหลือไม่ถึง 100 เมตร ให้เฉลี่ยระยะ และต้องอยู่ระหว่าง 50-100 เมตร
- วัสดุรอยต่อคอนกรีตแบบยืดหยุ่นชนิดเทร็อน CONCRETE JOINT SEALER HOT - PORED ELASTIC TYPE ตาม มอก.479
- วัสดุแอสฟัลท์อุดรอยต่อคอนกรีต(NON-EXTRUDING JOINT FILLER) ใช้โฟมหนา 1 นิ้ว
- ส่วนยุบตัวคอนกรีต (SLUM TEST) ไม่มากกว่า 3-7 ซม. และแรงอัด (COMPRESSIVE STRENGTH) ของแท่งคอนกรีตตัวอย่าง ขนาด 15x15x15 ซม. ที่ 28 วัน ต้องไม่น้อยกว่า 320 กก./ตร.ซม.
- เหล็กเสริมใช้เหล็กมาตรฐาน มอก. 23 และ มอก. 24
- ให้ใช้เหล็ก WELDED WIRE MESH (มอก.737) โดยให้ผู้รับจ้างแสดงใบรับรองคุณภาพจากผู้ผลิตและแจ้งให้ผู้ควบคุมงานทราบก่อนดำเนินการ
- วัสดุที่กำหนดไว้ในแบบนี้ ให้มีคุณภาพเป็นไปตามมาตรฐานข้อกำหนดรายละเอียดการก่อสร้างทางหลวงชนบท
- การทำผิวหน้าคอนกรีตให้ทำโดยลากแรงกวาดจากขอบด้านหนึ่งไปยังขอบอีกด้านหนึ่ง แนวตั้งจากกับถนน ร่องที่เกิดจะต้องลึกไม่เกิน 2 มม.
- ผู้รับจ้างจะต้องตรวจสอบแบบแปลนให้เข้าใจก่อนลงมือก่อสร้าง หากไม่เข้าใจให้สอบถามผู้ควบคุมงาน
- มิติต่างๆ ที่แสดงไว้เป็นเมตรนอกจากระบุไว้เป็นอย่างอื่น
- การบ่มคอนกรีต เมื่อคอนกรีตแข็งตัวแล้วต้องอยู่ไม่น้อยกว่า 7 วัน
- ติดตั้งป้ายโครงการจำนวน 1 บ้าย (ตามแบบที่ ทด.ยางชุม)
- รายละเอียดต่างๆสามารถเปลี่ยนแปลงได้ตามความเหมาะสมหรือตามสภาพพื้นที่จริง แต่ทั้งนี้ปริมาณงาน ต้องไม่น้อยกว่าเดิม
- ผู้รับจ้างเป็นผู้รับผิดชอบต่อความเสียหายใดๆอันเกิดต่ออาคาร ท่อประปา สายไฟฟ้า สายเคเบิลรวมทั้งที่อยู่ใต้ดินหรือผู้ใกล้เคียงหรือบุคคลภายนอกเนื่องจากการกระทำใดๆในงานนี้
- ผู้รับจ้างต้องดำเนินการให้การจราจรผ่านไปมาได้สะดวก โดย จะต้องทำการติดป้ายจราจร เครื่องหมาย ไม้กั้น และองค์ประกอบอื่นๆเพื่อความปลอดภัยแก่การจราจร ตั้งแต่เริ่มก่อสร้างจนกระทั่งงานแล้วเสร็จสมบูรณ์

สำเนาถูกต้อง

กมลธวัช

(นายกฤตธนา หงษ์วงศ์)

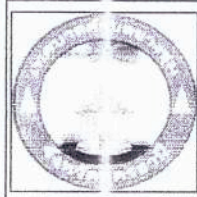

เทศบาลตำบลยางชุม อำเภอภูซำบ จังหวัดอุดรธานี โครงการ : ก่อสร้างถนน คสล. สาย บ. นongแปน-ดอนน้อย ม.8 บ.หนองแปน ต.เชียงเพ็ง อ.ภูซำบ จ.อุดรธานี	แบบก่อสร้างชุดนี้ ระบุ ขนาดที่แสดงไว้ในแบบที่บังคับ ได้ถูกปรับให้ เข้ากับสถานที่ก่อสร้างจริงโดยผู้ขอแบบ ก่อนทำการก่อสร้าง ห้าม วิศวกรออกแบบโดยเด็ดขาด ให้ใช้ระยะจากจุดลงในแบบเท่านั้น	เขียนแบบ นายเด่นพงษ์ ทินังมนตรี ตำแหน่ง ผู้ช่วยนายช่างโยธา	เห็นชอบ นายกฤตธนา หงษ์วงศ์ ตำแหน่ง ผู้อำนวยการกองช่าง รักษาราชการแทน ปลัดเทศบาลตำบลยางชุม	SHEET NO. 02 03 แบบเลขที่	
	ตรวจสอบ นายประภาส สีนาทวี ตำแหน่ง นายช่างโยธาชำนาญงาน	อนุมัติ นายสมศวรร ระแพงศรี ตำแหน่ง นายกเทศมนตรีตำบลยางชุม	10/11/2556	ผู้อำนวยการกองช่าง กมลธวัช	
	ตรวจสอบ นายกฤตธนา หงษ์วงศ์ ตำแหน่ง ผู้อำนวยการกองช่าง	กมลธวัช			

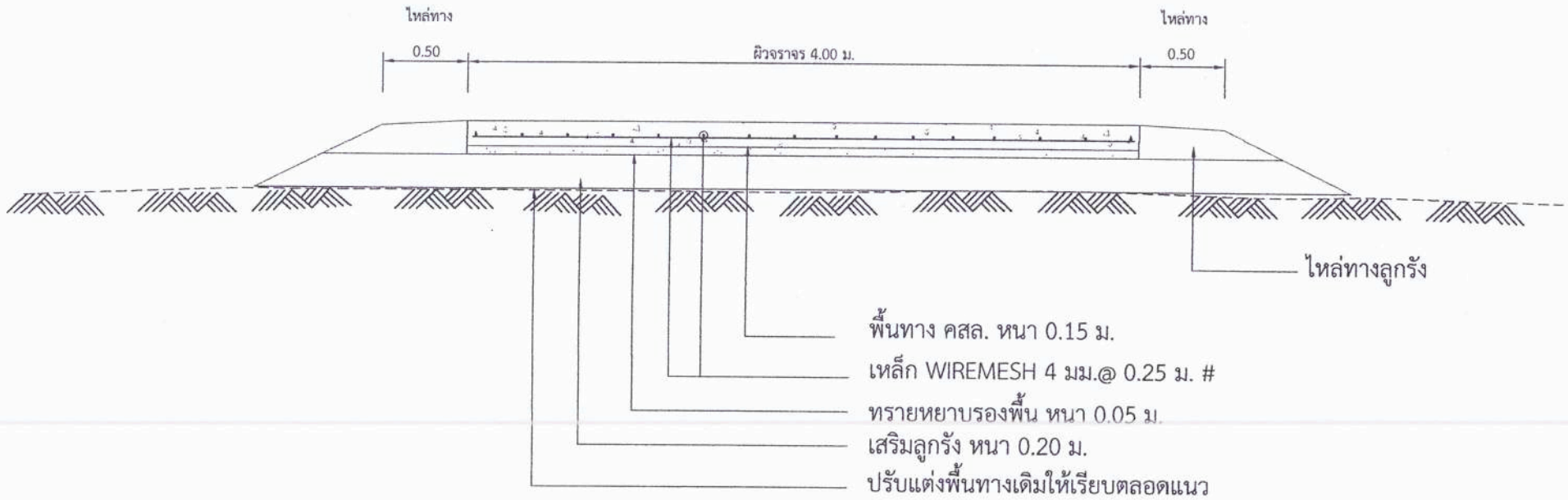

รูปตัดถนน ก - ก

- ผิวจราจรคอนกรีต ให้ใช้คอนกรีตผสมเสร็จที่มีกำลังอัดประลัยไม่น้อยกว่า 320 Ksc. รูปลูกบาศก์ 15 x 15 x 15 ซม. ที่อายุ 28 วันหรือตามที่กำหนดไว้ในแบบ และสามารถใช้งานได้ดี โดยผลทดสอบต้องได้รับการรับรองจากหน่วยงานราชการที่เชื่อถือได้ และค่าใช้จ่ายในการทดสอบคอนกรีตและการทดสอบความหนาแน่นของพื้นทางเดิมเป็นของผู้รับจ้างทั้งสิ้น โดยก่อนส่งมอบงานก่อสร้างต้องส่งผลทดสอบประลัยคอนกรีตมาพร้อมทุกครั้ง หากปรากฏว่ากำลังอัดประลัยของคอนกรีตดังกล่าวไม่เป็นตามกำหนดไว้ในแบบ ผู้รับจ้างต้องสกัดหรือรื้อส่วนที่ทดสอบไปแล้วนั้นเสีย แล้วจัดการหล่อใหม่ โดยใช้คอนกรีตที่มีคุณภาพได้กำลังอัดประลัยไม่ต่ำกว่าที่กำหนดไว้ การออกแบบส่วนผสมคอนกรีตที่ผสมขึ้นเองหรือผสมเสร็จ(Ready-Mixed Concrete) ที่จะนำมาใช้นั้นต้องมีปริมาณปูนซีเมนต์ที่ผสมคอนกรีต ไม่น้อยกว่า 350 กิโลกรัมต่อ 1 ลูกบาศก์เมตรและมีอัตราส่วนน้ำต่อปูนซีเมนต์ 0.55 ก่อนเริ่มงานก่อสร้างผู้รับจ้างต้องเสนอขออนุญาตออกแบบคอนกรีตให้หน่วยงานราชการหรือสถาบันการศึกษาที่มีศักยภาพเพื่อพิจารณาตรวจสอบหรือส่งให้หน่วยงานราชการหรือสถาบันการศึกษาที่มีศักยภาพออกแบบส่วนผสมให้ก็ได้ ทั้งนี้ส่วนผสมคอนกรีตดังกล่าวไม่เป็นการทำให้ผู้รับจ้างต้องพิจารณาความรับผิดชอบในกรณีพื้นคอนกรีตมีกำลังอัดประลัยต่ำกว่าที่แบบกำหนด โดยผู้รับจ้างต้องมีวิศวกรโยธา ระดับภาคีวิศวกร ขึ้นไปเป็นผู้ควบคุมงานตลอดการก่อสร้างถนน คสล.จนแล้วเสร็จและคู่สัญญาต้องใช้วัสดุหรือครุภัณฑ์ที่จะใช้ในการก่อสร้าง เป็นวัสดุที่ผลิตในประเทศไทยโดยต้องใช้ไม่น้อยกว่าร้อยละ 60 ของมูลค่าวัสดุที่ใช้ในการก่อสร้างทั้งหมดสัญญา และคู่กรณี(นายกฤตธนา หงษ์วงศ์) ต้องใช้เหล็กที่ผลิตในประเทศไทยไม่น้อยกว่าร้อยละ 90 ของปริมาณเหล็กที่ต้องใช้ทั้งหมดตามสัญญา ก่อนส่งมอบผู้รับจ้างต้องเจาะตรวจสอบความหนาแน่นด้วยความหนาแน่นต้องไม่น้อยกว่า 0.15 เมตร โดยจำนวนการสุ่มเจาะตรวจสอบความหนาแน่นตามที่ TOR คณะกรรมการตรวจการจ้างกำหนด

สำเนาถูกต้อง

กมธ

คู่สัญญา (นายกฤตธนา หงษ์วงศ์)
ผู้อำนวยการกองช่าง



เทศบาลตำบลบางคูรัด อำเภอกุดจับ จังหวัดอุดรธานี

โครงการ : ก่อสร้างถนน คสล. สาย บ.หนองแปน-คอนน้อย ม.8 บ.หนองแปน ต.เชียงเพ็ง อ.กุดจับ จ.อุดรธานี

แบบก่อสร้างชุดนี้ ระบุ ขนาดที่แสดงไว้ในแบบทั้งหมด ได้ถูกปรับให้ เข้ากับสถานที่ก่อสร้างจริงโดยผู้ออกแบบ ก่อนทำการก่อสร้าง ห้าม วิตขนาดจากแบบนี้โดยเด็ดขาด ไม่ให้ระยะจากผิวเช่นในแบบเท่านั้น

เขียนแบบ นายเด่นพงษ์ พิณจมนตรี
ตำแหน่ง ผู้ช่วยนายช่างโยธา

สำรวจ กองช่าง
ออกแบบ นายประกาศ สีหนาวี
ตำแหน่ง นายช่างโยธาชำนาญงาน

ตรวจสอบ นายกฤตธนา หงษ์วงศ์
ตำแหน่ง ผู้อำนวยการกองช่าง

กมธ

IR

กมธ

เห็นชอบ นายกฤตธนา หงษ์วงศ์
ตำแหน่งผู้อำนวยการกองช่าง รักษาการแทน
ปลัดเทศบาลตำบลบางคูรัด

อนุมัติ นายสมควร ระแพงศรี
ตำแหน่ง นายกเทศมนตรีตำบลบางคูรัด

กมธ

สมควร

SHEET NO.
03
03
แบบเลขที่

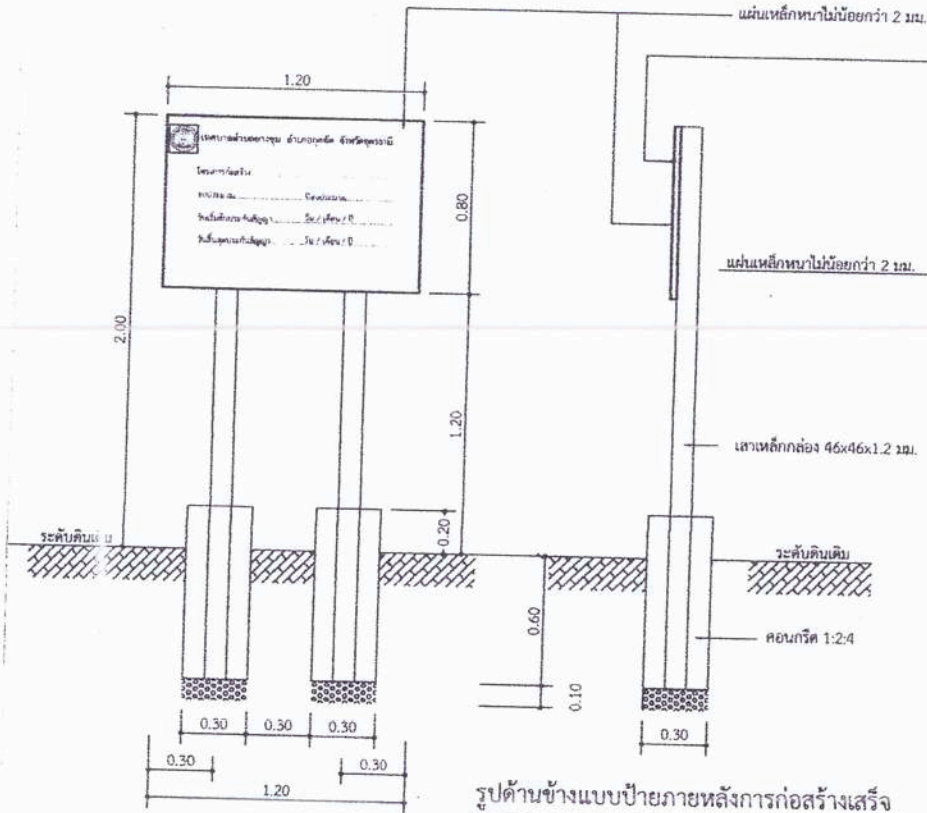

รูปด้านข้างแบบป้ายภายหลังการก่อสร้างเสร็จ
มาตราส่วน 1:25

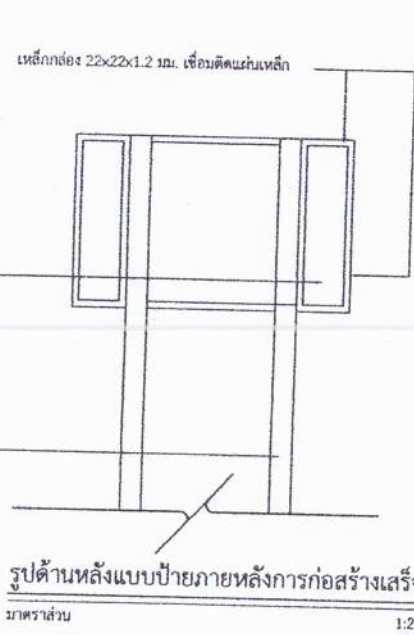

รูปด้านหลังแบบป้ายภายหลังการก่อสร้างเสร็จ
มาตราส่วน 1:25

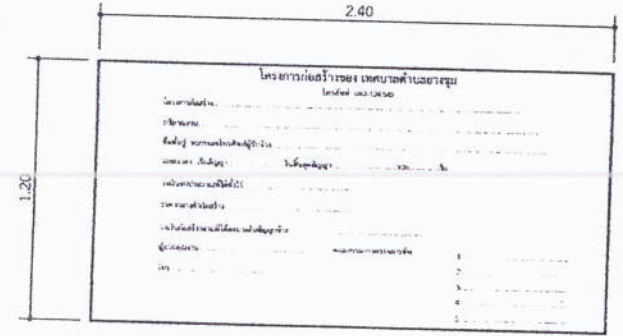

รูปด้านหน้าแบบป้ายระหว่างการก่อสร้าง
มาตราส่วน 1:25

รูปด้านหน้าแบบป้ายภายหลังการก่อสร้างเสร็จ
มาตราส่วน 1:25

ให้ผู้รับจ้างทำการติดตั้งแผ่นป้ายเกี่ยวกับงานก่อสร้าง ดังนี้

1. แผ่นป้ายในระหว่างการดำเนินการก่อสร้าง ต้องมีสภาพคงทนตลอดระยะเวลาการก่อสร้าง ขนาด 1.20x 2.40 เมตร และให้ติดตั้งก่อนเริ่มดำเนินการก่อสร้าง
2. แผ่นป้ายภายหลังการก่อสร้างแล้วเสร็จ ต้องมีสภาพคงทนถาวร ขนาด 0.80x 1.20 เมตร
3. เสา, พื้นป้าย ทาสีน้ำเงินทั้งสองด้าน ใช้สีน้ำมันทากันสนิม 2 ครั้งก่อนทาสีน้ำมันจริง
4. ตัวหนังสือสติกเกอร์สีขาว
5. ขนาดตัวหนังสือกำหนดตามความเหมาะสมข้อความตามแบบที่กำหนด
6. จุดก่อสร้างกำหนดตามความเหมาะสมในสนาม สามารถมองเห็นได้ชัดเจน

สำเนาถูกต้อง

กมล ๒๕

(นายกฤตธนา หงษ์วงศ์)
ผู้อำนวยการกองช่าง

หมายเหตุ

โครงการใดที่มีมูลค่าก่อสร้าง (ตามสัญญาจ้าง) ไม่เกินหนึ่งแสนบาทให้ติดตั้งเฉพาะป้ายระหว่างการก่อสร้าง



เทศบาลตำบลยางชุม อำเภอกุดจับ จังหวัดอุดรธานี
โครงการ : ก่อสร้างถนน คลด.สาย บ.หนองแปน-ดอนน้อย
ม.8 บ.หนองแปน ต.เชียงเพ็ง อ.กุดจับ
จ.อุดรธานี

แบบก่อสร้างชุดนี้ ระยะเวลาที่แสดงไว้ในแบบทั้งหมด ได้ถูกปรับให้ เข้ากับสถานที่ก่อสร้างจริงโดยผู้ ออกแบบ
ก่อนทำการก่อสร้าง ห้าม ผลิตจากแบบนี้ โดยเด็ดขาด
ให้ใช้ระยะจากตัวเลขในแบบเท่านั้น

เขียนแบบ นายเด่นพงษ์ พิณจรรย์ศรี
ตำแหน่ง ผู้ช่วยนายกช่างโยธา
สำรวจ กองช่าง
ตรวจออกแบบ นายประภาศ สีหนาวี
ตำแหน่ง นายช่างโยธาชำนาญงาน
ตรวจออกแบบ นายกฤตธนา หงษ์วงศ์
ผอ.กองช่าง

10/10/25
กมล ๒๕

เห็นชอบ นายกฤตธนา หงษ์วงศ์
ตำแหน่ง ผู้อำนวยการกองช่าง รักษาการแทน
ปลัดเทศบาลตำบลยางชุม
อนุมัติ นายสมศุกร วัฒนพงษ์ศรี
ตำแหน่ง นายกเทศมนตรีตำบลยางชุม

กมล ๒๕
สมศุกร

SHEET NO.
แบบพื้นที่

สรุปผลการประมาณราคาก่อสร้าง

ส่วนราชการ	เทศบาลตำบลยางชุม	ฝ่าย/งาน	กองช่าง
ประเภท	งานก่อสร้างทาง		
ชื่อโครงการ	ก่อสร้างถนน คสล. สาย บ.หนองแปน - คอนน้อย ม.8 บ.หนองแปน		
เจ้าของงาน	เทศบาลตำบลยางชุม		
สถานที่ก่อสร้าง	หมู่ 8 บ้านหนองแปน ต.เชียงเพ็ง อ.กุฉินชัย จ.อุดรธานี		
หน่วยงานออกแบบแปลนและรายการ	กองช่าง เทศบาลตำบลยางชุม		
แบบเลขที่	3/2569	โดยคัดลอกมาจากตามแบบมาตรฐานงานทางหลวง ท2-204	
ประมาณราคาตามแบบ	ปร.4	จำนวน	1 แผ่น
ประมาณการเมื่อวันที่	4 สิงหาคม 2568		

ลำดับที่	รายการ	ค่าวัสดุและ ค่าแรงงาน	FACTOR F	ค่าก่อสร้าง เป็นเงิน(บาท)	หมายเหตุ
	ประเภท.....งานก่อสร้างทาง.....				
1	รวมค่าวัสดุและค่าแรงงาน	587,534.85	1.3647	801,808.81	
2	ป้ายโครงการ (ตามแบบมาตรฐาน 1 ป้าย)	3,000.00	-	3,000.00	
สรุป	รวมค่างานก่อสร้าง			804,808.81	
	คิดราคาประมาณการเป็นเงิน			804,800.00	
	ตัวอักษร	แปดแสนสี่พันแปดร้อยบาทถ้วน			

(ลงชื่อ)

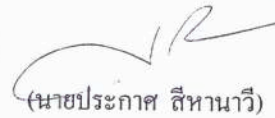

ผู้ประมาณราคา

(นายประกาศ สีหานาวี)

นายช่างโยธาชำนาญงาน

(ลงชื่อ)

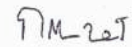

ผู้ตรวจ

(นายกฤตธนา หงษ์วงศ์)

ผู้อำนวยการกองช่าง

สำเนาถูกต้อง



(นายกฤตธนา หงษ์วงศ์)

ผู้อำนวยการกองช่าง

กองช่าง

ส่วนราชการ ฝ่าย กองช่าง เทศบาลตำบลยางชุม
 ประเภท ถนนลาดยาง
 เจ้าของงาน เทศบาลตำบลยางชุม
 ชื่องานโครงการ ก่อสร้างถนนลาดยางสายจากหมู่บ้านถึงสะพานข้ามคลองไปวัดป่าดงศิลา หมู่ 9 บ้านหินโงม
 สถานที่ก่อสร้าง หมู่ 9 บ้านหินโงม ตำบลเชียงเพ็ง อำเภอกุดจับ จังหวัดอุดรธานี
 หน่วยงานออกแบบและรายการ กองช่าง เทศบาลตำบลยางชุม
 ประมาณการตามแบบ ปร.4 จำนวน 1 แผ่น
 ประมาณการเมื่อวันที่ 4 สิงหาคม 2568

ลำดับที่	รายการ	ค่าวัสดุและแรงงาน รวมเป็นเงิน (บาท)	Factor F ปกติ	ค่าก่อสร้างทั้งหมด รวมเป็นเงิน (บาท)	หมายเหตุ
1	ประเภทงานก่อสร้างทาง	361,405.27	1.3647	493,209.77	
2	ป้ายโครงการตามแบบมาตรฐาน 1 ป้าย	-	-	3,000.00	
	เงื่อนไข				
	เงินจ่ายล่วงหน้า.....0%.....				
	เงินประกันผลงานหัก.....0%.....				
	ดอกเบี้ยเงินกู้.....0%.....				
สรุป	รวมค่าก่อสร้างเป็นเงินทั้งสิ้น			496,209.77	
	คิดเป็นเงินประมาณ			496,000.00	
	ตัวอักษร	สี่แสนเก้าหมื่นหกพันบาทถ้วน			

ลงชื่อ.....ผู้ประมาณราคา

(นายประกาศ สีพานวี)

นายช่างโยธาชำนาญงาน

ลงชื่อ.....ผู้ตรวจ

(นายกฤตธนา หงษ์วงศ์)

ผู้อำนวยการกองช่าง

สำเนาถูกต้อง

กิมเจี

(นายกฤตธนา หงษ์วงศ์)

ผู้อำนวยการกองช่าง

ก่อสร้างถนนลาดยางสายจากหมู่บ้านถึงสะพานข้ามคลองไปวัดป่าดงศิลา
หมู่ 9 บ้านเนินไ้ม ตำบลเชียงเพ็ง อำเภอภูดง จังหวัดอุดรธานี

ลำดับ	รายการ	หน่วย	จำนวน	ราคา/หน่วย	ราคาทุน (บาท)	Factor F งานทาง	ราคากลาง
1	งานถมบ่และขุดต่อ						
	1.1 ขุดหรือผิวทาง (AC 5 ซม. ชั้นทั้ง) แล้วบดทับ	ตร.ม.	-	-	-	-	-
	1.2 ขุดหรือคันทางเดิม แล้วบดทับ 10 ซม.	ตร.ม.	-	-	-	-	-
	1.3 งานขยาย , ยกระดับคันทาง	ตร.ม.	-	-	-	-	-
2	งานดินคันทาง	ลบ.ม.	-	-	-	-	-
3	งานลูกรังหรือหินผุ รองพื้นทางหนา 0.20 ม.	ลบ.ม.	215.00	258.89	55,661.35	1.3647	75,961.04
4	งานพื้นทางหินคลุก หนา 0.10 ม.	ลบ.ม.	107.00	468.06	50,082.42	1.3647	68,347.48
5	Prime Coat	ตร.ม.	975.00	34.27	33,413.25	1.3647	45,599.06
6	Tack Coat	ตร.ม.	-	-	-	-	-
7	งานผิวทางแอสฟัลต์ติกคอนกรีต (หนา 5 ซม.)						
	7.1 Asphaltic Concrete (ปูบน Prime Coat)	ตร.ม.	975.00	213.67	208,328.25	1.3647	284,305.56
	7.2 Asphaltic Concrete (ปูบน Tack Coat)	ตร.ม.	-	-	-	-	-
8	งานตีเส้นจราจร						
	8.1 สีเทอร์โมพลาสติก	ตร.ม.	48.00	290.00	13,920.00	1.3647	18,996.62
	8.2 Rumble Strips	ตร.ม.	-	-	-	-	-
	8.3 ทางม้าลาย	แห่ง	-	-	-	-	-
9	งานวางท่อระบายน้ำ คสล. มอก.128/2528 ชั้น 3 ขนาด Ø 0.60 ม.	ท่อน	-	-	-	-	-
10	งานจราจรสงเคราะห์						
	10.1 หลักแนวโค้ง ค.ส.ล.	ชุด	-	-	-	-	-
	10.2 หลักกิโลเมตร	ชุด	-	-	-	-	-
	10.3 Guard Rail ทางตรง	ชุด	-	-	-	-	-
	10.4 ป้ายกำหนดน้ำหนักบรรทุก	ชุด	-	-	-	-	-
	10.5 ป้ายจราจร แบบ บ1.	ชุด	-	-	-	-	-
	10.6 ป้ายจราจร แบบ บ2.	ชุด	-	-	-	-	-
	10.7 ป้ายจราจร แบบ บ3 - บ55	ชุด	-	-	-	-	-
	10.8 ป้ายจราจร แบบ ต1 - ต60,ต61	ชุด	-	-	-	-	-
	10.9 ป้ายจราจร แบบ ต62	ชุด	-	-	-	-	-
	รวมราคา				361,405.27	1.3607	491,764.15

ลงชื่อ

ผู้ประมาณราคา

(นายประกาศ สีหนวี)

นายช่างโยธาชำนาญงาน

สำเนาถูกต้อง

TMC ๒๕

(นายกฤษณา หงษ์วงศ์)

ผู้อำนวยการกองช่าง

ที่	โครงการ	วัตถุประสงค์	เป้าหมาย (ผลผลิตของโครงการ)	งบประมาณ					ตัวชี้วัด (KPI)	ผลที่คาดว่าจะได้รับ	หน่วยงาน ที่รับผิดชอบหลัก
				2566 (บาท)	2567 (บาท)	2568 (บาท)	2569 (บาท)	2570 (บาท)			
18	ก่อสร้างถนนลาดยางสายจากหมู่บ้านถึงสะพานข้ามคลองไปวัดป่าดงศิลา หมู่ 9 บ้านหินโงม	เพื่อให้ประชาชนมีถนนที่สัญจรไปมาสะดวกขึ้น	ก่อสร้างถนนลาดยาง ขนาดผิวจราจรกว้าง 5 ม. ยาว 800 ม. หมู่ 9 บ้านหินโงม	2,500,000	2,500,000	2,500,000	2,500,000	2,500,000	ถนนลาดยาง 1 เส้น	การคมนาคมสะดวกขึ้น	กองช่าง
19	ปรับปรุงผิวจราจรถนนลาดยาง/คอนกรีตสายเลียบบนหมู่บ้านทางทิศเหนือ หมู่ 9 บ้านหินโงม	เพื่อให้ประชาชนมีถนนที่สัญจรไปมาสะดวกขึ้น	ปรับปรุงผิวจราจรถนนลาดยาง/คอนกรีต ขนาดผิวจราจรกว้าง 5 ม. ยาว 820 ม. หมู่ 9 บ้านหินโงม	1,700,000	1,700,000	1,700,000	1,700,000	1,700,000	ถนนลาดยาง 1 เส้น	การคมนาคมสะดวกขึ้น	กองช่าง
20	ก่อสร้างถนนลาดยางสายจากหมู่บ้านไปหนองหัวแตก หมู่ 11 บ้านศาลโกน	เพื่อให้ประชาชนมีถนนที่สัญจรไปมาสะดวกขึ้น	ก่อสร้างถนนลาดยาง ขนาดผิวจราจรกว้าง 4 ม. ยาว 1,300 ม. หมู่ 11 บ้านศาลโกน	2,600,000	2,600,000	2,600,000	2,600,000	2,600,000	ถนนลาดยาง 1 เส้น	การคมนาคมสะดวกขึ้น	กองช่าง
21	ซ่อมแซมถนนลูกรังสายจากหมู่บ้านสู่มชนเกษตรคงถึง หมู่ 5 บ้านถีน	เพื่อให้ประชาชนมีถนนที่สัญจรไปมาสะดวกขึ้น	ซ่อมแซมถนนลูกรัง ขนาดผิวจราจรกว้าง 3.50 ม. ยาว 1,000 ม. หมู่ 5 บ้านถีน	200,000	200,000	200,000	200,000	200,000	ถนนลูกรัง 1 เส้น	การคมนาคมสะดวกขึ้น	กองช่าง
22	ซ่อมแซมถนนลูกรังสายจากคลองชลประทาน LMC - ถนน คลส. (คุ้มข้าวละลึ) หมู่ 7 บ้านโนนทอง	เพื่อให้ประชาชนมีถนนที่สัญจรไปมาสะดวกขึ้น	ซ่อมแซมถนนลูกรัง ขนาดผิวจราจรกว้าง 3.50 ม. ยาว 230 ม. หมู่ 7 บ้านโนนทอง	60,000	60,000	60,000	60,000	60,000	ถนนลูกรัง 1 เส้น	การคมนาคมสะดวกขึ้น	กองช่าง
23	ซ่อมแซมถนนลูกรังสาย SML หมู่ 7 บ้านโนนทอง	เพื่อให้ประชาชนมีถนนที่สัญจรไปมาสะดวกขึ้น	ซ่อมแซมถนนลูกรัง ขนาดผิวจราจรกว้าง 4 ม. ยาว 2,900 ม. หมู่ 7 บ้านโนนทอง	200,000	200,000	200,000	200,000	200,000	ถนนลูกรัง 1 เส้น	การคมนาคมสะดวกขึ้น	กองช่าง
24	ซ่อมแซมถนนลูกรังสายจากหมู่บ้านถึงถนนลูกรังสายโนนทอง - ดงหินโงม (คุ้มดอนจำปา) หมู่ 7 บ้านโนนทอง	เพื่อให้ประชาชนมีถนนที่สัญจรไปมาสะดวกขึ้น	ซ่อมแซมถนนลูกรัง ขนาดผิวจราจรกว้าง 3 ม. ยาว 500 ม. หมู่ 7 บ้านโนนทอง	150,000	150,000	150,000	150,000	150,000	ถนนลูกรัง 1 เส้น	การคมนาคมสะดวกขึ้น	กองช่าง
25	ซ่อมแซมถนนลูกรังสายบ้านโนนทอง - คลองชลประทานบ้านหินโงม หมู่ 7 บ้านโนนทอง	เพื่อให้ประชาชนมีถนนที่สัญจรไปมาสะดวกขึ้น	ซ่อมแซมถนนลูกรัง ขนาดผิวจราจรกว้าง 4.50 ม. ยาว 3,600 ม. หมู่ 7 บ้านโนนทอง	250,000	250,000	250,000	250,000	250,000	ถนนลูกรัง 1 เส้น	การคมนาคมสะดวกขึ้น	กองช่าง

จำเป็นต้อง

กม ๒๕
(นายกฤษณา หงษ์วงศ์)

ผู้อำนวยการกองช่าง

งานโครงสร้างพื้นฐานประกอบเทศบาลบุญดี ประจำปีงบประมาณ พ.ศ.2569



สำเนาถูกต้อง

กิตติ

(นายกฤษณา หงษ์วงศ์)
ผู้อำนวยการกองช่าง

โครงการวางท่อระบายน้ำข้างถนนลาดยางสายเลียบบหมู่บ้านทางทิศเหนือ หมู่ 9 บ้านหินโงม

ต.เชียงเพ็ง อ.กุดจับ จ.อุดรธานี

ขอบเขตงาน

โครงการวางท่อระบายน้ำข้างถนนลาดยางสายเสียบหมู่บ้านทางทิศเหนือ หมู่ 9 บ้านหินโงม ปริมาณงานวางท่อระบายน้ำ คสล.อัดแรง มอก.ชั้น๓ ขนาด Ø 0.40 ม. พร้อมเทรางวี คสล. รวมระยะยาว ไม่น้อยกว่า 122 ม. (รายละเอียดตามแบบเทศบาลตำบลยางชุม เลขที่ 5/2569) ยอดงบประมาณตั้งจ่าย 250,000 บาท (สองแสนห้าหมื่นบาทถ้วน)

- เป็นไปตามพระราชบัญญัติเทศบาล พ.ศ. 2496 และที่แก้ไขเพิ่มเติม (ฉบับที่ 14) พ.ศ. 2562
- เป็นไปตามแผนพัฒนาส่วนท้องถิ่น (พ.ศ. 2566 – 2570) หน้าที่ 104 ลำดับที่ 23

เพื่อจ่ายตามรายละเอียดดังนี้

มีจำนวนทั้งหมด 4 แผ่น ดังนี้

- | | | |
|------------------------|---|------|
| 1. แผนที่ผังบริเวณ | 1 | แผ่น |
| 2. รายละเอียดประกอบแบบ | 3 | แผ่น |

ภาพผนวกโดยรวมจุดก่อสร้าง จีพีเอส (พิกัด ตำแหน่ง)

จุดเริ่มก่อสร้างโครงการ = 17.492954 , 102.668455

จุดสิ้นสุดโครงการ = 17.49409 , 102.66867

ได้กำหนดราคากลางก่อสร้าง ณ วันที่ 4 สิงหาคม 2568 ยอดงบประมาณตั้งจ่าย 250,000 บาท (สองแสนห้าหมื่นบาทถ้วน)

สำเนาถูกต้อง

กฤษณ์

(นายกฤตธนา หงษ์วงศ์)
ผู้อำนวยการกองช่าง

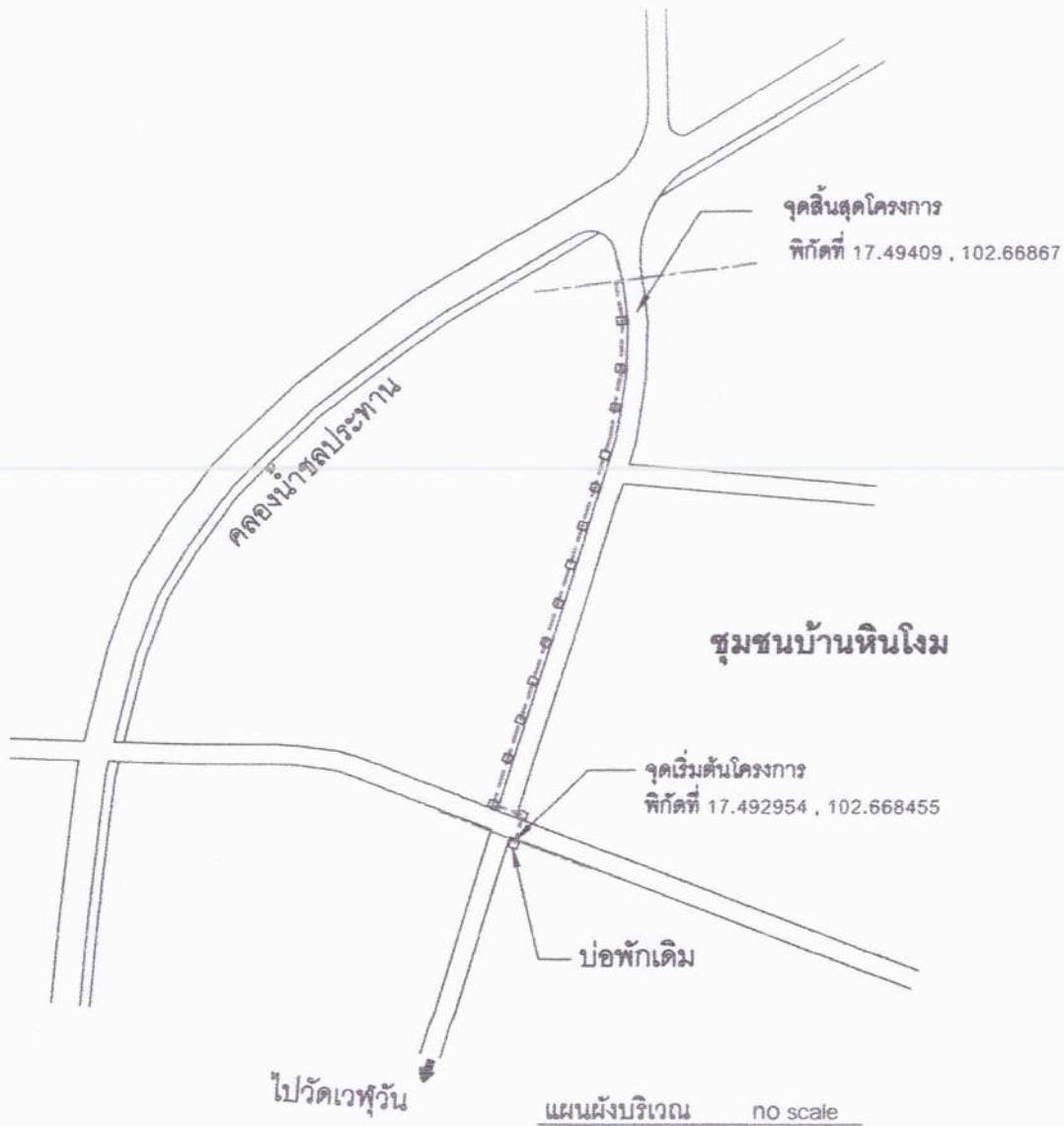

รายละเอียดประกอบแบบ

1. วางท่อระบายน้ำ คล.ขัดแฉง มอก. ชั้น 3 ขนาด Ø 0.40 m. หรือวางท่อปัดัก คล. และทรายจวี คล. รวมความยาวไม่น้อยกว่า 122 m.
2. งานทรายจวี ขนาด 1.00 m. ยาว 122 m. รวมปริมาณงานไม่น้อยกว่า 122 ตรม. ตารางเมตร (งานวางวิธีดินถมเข้าปัดัก)
3. ค่าเผื่องวางท่อปัดัก รวมถึงวางวี อาจเปลี่ยนแปลงได้ตามเหมาะสม ขึ้นอยู่กับสภาพหน้างานจริง
4. งานทรายจวี คล. ความยาว และความกว้าง อาจเปลี่ยนแปลงได้ ตามความเหมาะสมขึ้นอยู่กับสภาพหน้างานจริง ขึ้นอยู่กับสภาพหน้างานจริง ทั้งนี้ปริมาณงาน ต้องไม่น้อยกว่า 122 ตารางเมตร
5. งานวางวีออกแบบเพื่อต้องการให้น้ำไหลจากถนนหรือตัวอาคาร ลงสู่ท่อปัดักได้โดยง่ายกรณีทางเข้าบ้านจุดแยกถนน อาจเปลี่ยนแปลงได้ ตามเหมาะสมเนื่องจากระบบจราจร ทั้งนี้ต้องไม่กระทบทางน้ำไหลติดตั้งป้ายโครงการ 1 ป้าย

หมายเหตุ

1. กรณีที่มีวัสดุที่ตกค้าง เช่น ท่อปะปา เสาไฟฟ้า หรือตู้โทรศัพท์ และสาธารณูปโภคอื่นๆ อยู่ในแนวการก่อสร้าง ให้ผู้รับจ้างแก้ไขสภาพหน้างานตามเหมาะสม ทั้งนี้ต้องคำนึงถึงวิธีของทางน้ำไหล น้ำต้องไหลไม่ได้ตกจากข้างเป็นต้อง เคื่องย้ายวัตถุเหล่านั้น เมื่อก่อสร้างเสร็จแล้ว ผู้รับจ้าง ต้องคงไว้ให้มีสภาพดั้งเดิม
2. ความเสียหายข้างเคียงอันใด เช่น รั่วรั้ง อันเกิดจากการก่อสร้าง งานวางท่อระบายน้ำให้ถือเป็นความรับผิดชอบ ของผู้รับจ้าง

สำเนาถูกต้อง

กิตติพร

(นายกฤตธนา หงษ์วงศ์)
ผู้อำนวยการกองช่าง



เทศบาลตำบลจันทบุรี อำเภอจตุรพักตรพิมาน จังหวัดจันทบุรี โครงการ: วางท่อระบายน้ำข้างถนนลาดยางสายเสียบหมู่ บ้านทางทิศเหนือ หมู่ 9 บ้านหินโงม ต.เสียดึง อ.จตุรพักตรพิมาน จ.จตุรธานี	แบบก่อสร้างจุดนี้ ระบุ ขนาดที่แสดงไว้โดยปกติแล้ว ไม่ได้ออกแบบไว้ เข้ากับสถานที่ก่อสร้างจึงโดยผู้ออกแบบ ก่อนทำการก่อสร้าง ห้าม วิศวกรจากแผนกโยธาตรวจสอบ ให้ใช้จะจากตัวแบบในแบบเท่านั้น	เขียนแบบ นายเด่นพงษ์ พิณจมนตรี ผู้ช่วยนายช่างโยธา		เห็นชอบ นายกฤตธนา หงษ์วงศ์ ตำแหน่ง ผู้อำนวยการกองช่าง ราชการการแผน ปฏิบัติเทศบาลตำบลจันทบุรี	กิตติพร	SHEET NO. 01 03
		ตรวจสอบ นายกฤตธนา หงษ์วงศ์ ตำแหน่ง ผู้อำนวยการกองช่าง		สมบัติ นกขสนมกร ระฆังศรี ตำแหน่ง นายกเทศมนตรีตำบลจันทบุรี		แผนพิเศษ

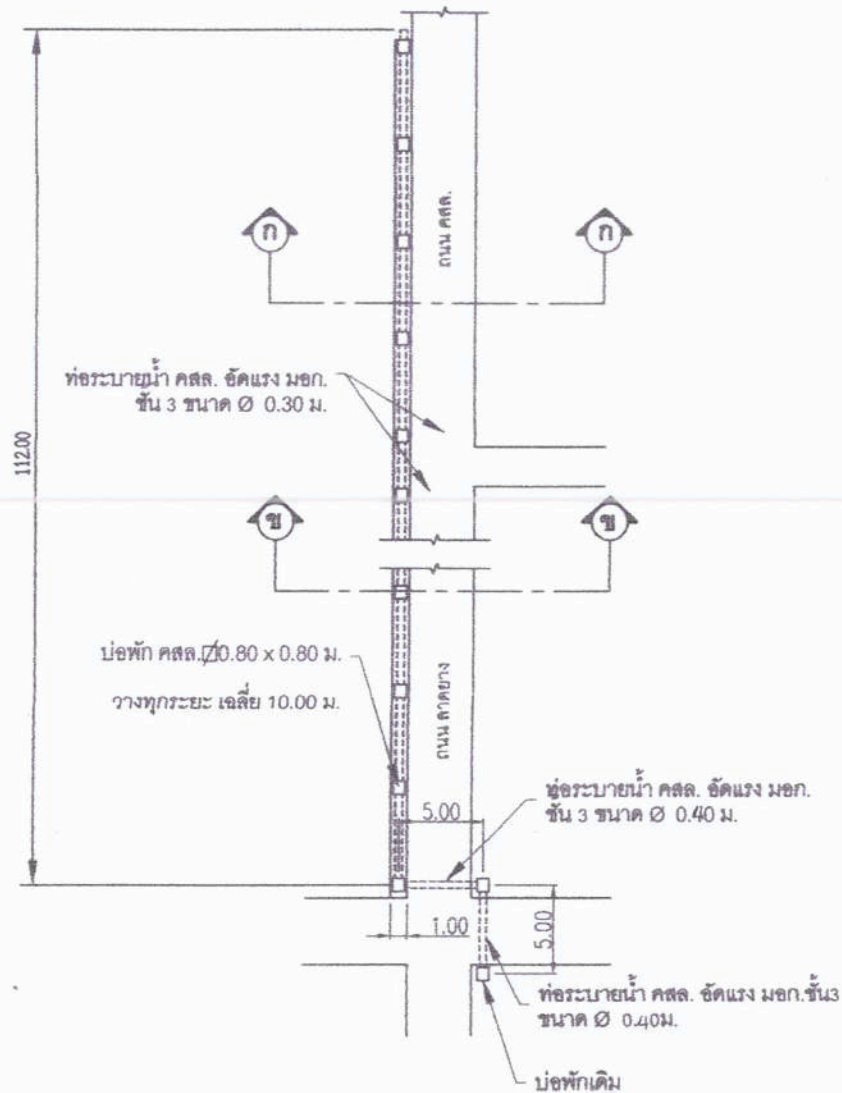

แปลนวางท่อและรางวี
NOT TO SCALE

รายละเอียดประกอบแบบ

1. วางท่อระบายน้ำ คสล.อัดแรง มอก. ชั้น 3 ขนาด \varnothing 0.40 m.หรือมวางท่อบ่อกัก คสล. และเทรางวี คสล. รวมความยาวไม่น้อยกว่า 122 m.
2. งานเทรางวี ขนาด 1.00 m. ยาว 122 m. รวมปริมาณงานไม่น้อยกว่า 122 ตรม. ตารางเมตร (งานรางวีติดรวมฝาบ่อกัก)
3. ตำแหน่งวางท่อบ่อกัก รวมถึงรางวี อาจเปลี่ยนแปลงได้ตามเหมาะสม ขึ้นอยู่กับสภาพหน้างานจริง
4. งานเทรางวี คสล. ความยาว และความกว้าง อาจเปลี่ยนแปลงได้ ตามความเหมาะสมขึ้นอยู่กับสภาพหน้างานจริง ขึ้นอยู่กับสภาพหน้างานจริง ทั้งนี้ปริมาณงาน ต้องไม่น้อยกว่า 134 ตารางเมตร
5. งานรางวีออกแบบเพื่อต้องการให้น้ำไหลจากถนนหรือตัวอาคาร ลงสู่บ่อกักได้โดยง่ายกรณีทางเข้าบ้าน จุดแยกถนน อาจเปลี่ยนแปลงได้ ตามเหมาะสมเนื่องจากระบบจราจร ทั้งนี้ต้องไม่กระทบทางน้ำไหล
6. ติดตั้งป้ายโครงการ 1 ป้าย

หมายเหตุ

1. กรณีที่มีวัตถุติดขวาง เช่น ท่อประปา เสาคู่ไฟฟ้า หรือตู้โทรศัพท์ และสาธารณูปโภคอื่นๆ อยู่ในแนวการก่อสร้าง ให้ผู้รับจ้างแก้ไขสภาพหน้างานตามเหมาะสม ทั้งนี้ต้องคำนึงถึงวิถีของทางน้ำไหล น้ำต้องไหลให้ได้ตามที่จำเป็นต้อง เคลื่อนย้ายวัตถุเหล่านั้น มีอกก่อสร้างเสร็จแล้ว ผู้รับจ้าง ต้องคงไว้ให้มีสภาพดั้งเดิม
2. ความเสียหายข้างเคียงอันใด เช่น รั่วรั้ง อันเกิดจากการก่อสร้างงานวางท่อระบายน้ำ ให้ถือเป็นความรับผิดชอบ ของผู้รับจ้าง

สำเนาถูกต้อง

กิมเวี

(นายกฤตธนา หงษ์วงศ์)
ผู้อำนวยการกองช่าง



เทศบาลตำบลจตุรพักตรพิมาน จ.สุรินทร์
โครงการ : วางท่อระบายน้ำข้างถนนลาดยางสายเลียบหมู่บ้านทางทิศเหนือ หมู่ 9 บ้านหินโงม ต.เขื่องเพ็ง อ.จตุรพักตรพิมาน จ.สุรินทร์

แบบก่อสร้างชุดนี้ มีขนาดที่แสดงไว้ในแบบก่อสร้างได้ถูกปรับไปใช้ร่วมกับแบบก่อสร้างอื่นโดยที่แบบก่อสร้างชุดนี้ใช้ร่วมกันไม่ได้

เขียนแบบ นายเด่นพงษ์ พิณจันทน์
ตำแหน่ง ผู้ช่วยนายช่างโยธา
สำรวจ กองช่าง
ออกแบบ นายประกาศ สีหามณี
ตำแหน่ง นายช่างโยธาทันตกรรม
ตรวจสอบ นายกฤตธนา หงษ์วงศ์
ตำแหน่ง ผู้อำนวยการกองช่าง

10/10/2565
กิมเวี

เห็นชอบ นายกฤตธนา หงษ์วงศ์
ตำแหน่ง ผู้อำนวยการกองช่าง รักษาการแทน
ปลัดเทศบาลตำบลจตุรพักตรพิมาน
อนุมัติ นายสมศิว วัฒนพงศ์
ตำแหน่ง นายกเทศมนตรีตำบลจตุรพักตรพิมาน

กิมเวี

SHEET NO.
02
03
เลขพื้นที่

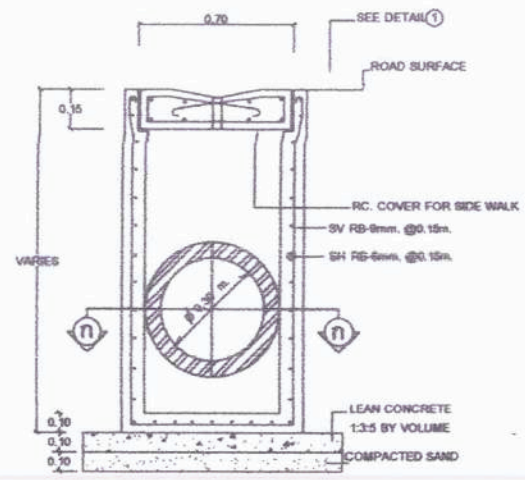
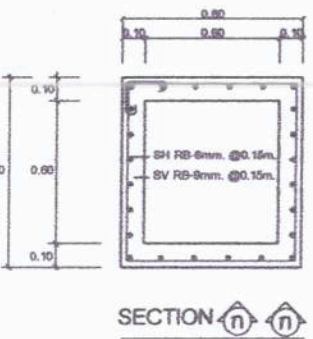
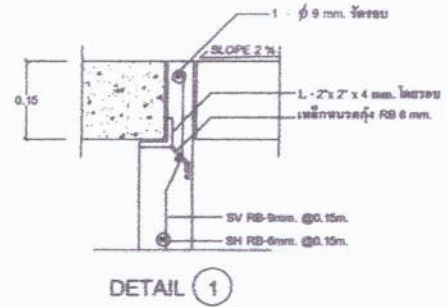
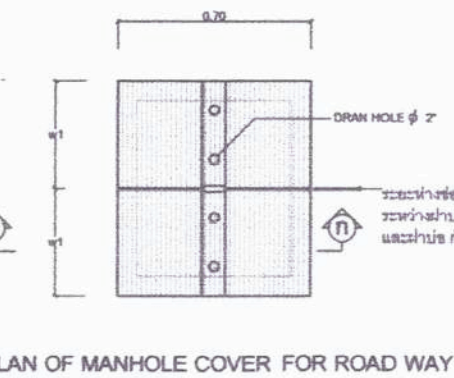
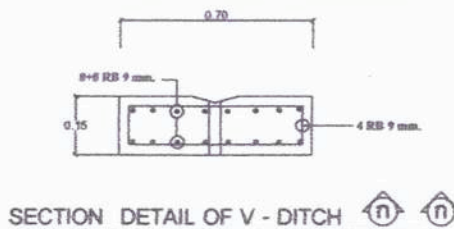
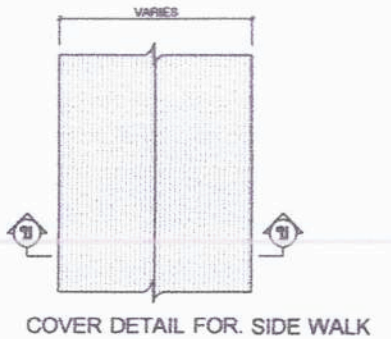
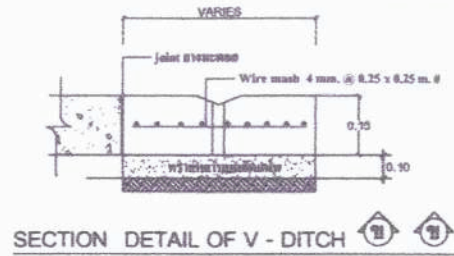

TYPICAL MANHOLE SECTION FOR - RC. PIPE Ø 400 m. (RC. COVER ON ROAD WAY)

สำเนาถูกต้อง
ปิณเฑี
 (นายกฤตธนา หงษ์วงศ์)
 ผู้อำนวยการกองช่าง

รายละเอียดประกอบแบบ

1. งานขุดดินจากระดับหลังถนน คลส. ขุดลึกเฉลี่ย 1.00 ม. เพื่อดำเนินการวางท่อระบายน้ำตามรูปแบบรายการ
2. ท่อ คลส. ทั้งหมดใช้ท่อ คลส. ยึดแรง มอก. ชั้น 3 ขนาด Ø 0.40 ม.
3. ระยะความกว้างของวางวี คลส. เฉลี่ยประมาณ 1.00 ม. บางช่วงอาจกว้างกว่าหรือแคบกว่าแต่เมื่อรวมพื้นที่ผิว คลส. ต้องได้ปริมาณงานไม่น้อยกว่า 122 ตร.ม.
4. ความเสียหายของทรัพย์สินใดๆรอบบริเวณก่อสร้าง เช่น รั้ว ถนน เสาไฟ อินเทอร์เน็ตในการปฏิบัติงานของผู้รับจ้าง ให้ถือเป็นความรับผิดชอบของผู้รับจ้าง ทรัพย์สินใดๆนั้นที่เสียหาย ผู้รับจ้างต้องดำเนินการซ่อมแซมปรับปรุงให้มีสภาพดั้งเดิมถึงจะส่งมอบงานได้
5. กรณีวัสดุที่ควรวางแนวการวางท่อ เช่น เสาไฟหรือวัตถุอื่นใดที่เป็นอุปสรรคต่อท่อน้ำไหลไม่สะดวก ให้ผู้รับจ้างดำเนินการแก้ไขตามความเหมาะสมเพื่อให้การวางท่อระบายน้ำเกิดการระบายน้ำได้ดี หากเป็นเหตุสุดวิสัยไม่สามารถเคลื่อนย้ายได้ ให้เขียนแนวท่อได้ตามความเหมาะสม ทั้งนี้ให้ขึ้นอยู่กับดุลยพินิจของผู้ควบคุมงาน
6. เพื่อให้พ้นจากผิดกรณีจากตัวอาคาร บ้านเรือน ไหลลงสู่บ่อพักได้ดี ให้ผู้รับจ้างดำเนินการทำร่องรางวีตลอดแนว กรณีแนวตัดบนถนนให้เทพื้นเรียบ กรณีพื้นทางขึ้นบ้านเรือน ให้พิจารณาตามความเหมาะสม
7. ตำแหน่งการวางบ่อพัก คลส. จำนวนท่อขึ้นเปลี่ยนแปลงได้ตามความเหมาะสม ทั้งนี้ให้ขึ้นอยู่กับดุลยพินิจของผู้ควบคุมงาน

	เทศบาลตำบลยางชุม อำเภอกุดจับ จังหวัดอุดรธานี โครงการ: วางท่อระบายน้ำข้างถนนลาดยางสายเคียบหมู่บ้านทางทิศเหนือ หมู่ 9 บ้านหินโงม ต.เซียงเพ็ง อ.กุดจับ จ.อุดรธานี	งบประมาณ: งบฯ งบฯ ที่แสดงไว้ในแผนผังโครงการ วัตถุประสงค์: เพื่อแก้ไขปัญหาการระบายน้ำ ระยะเวลา: 1 ปี หน่วยงาน: หน่วยงานที่รับผิดชอบ	เขียนแบบ: นายเด่นพงษ์ ศิริภรณ์ศรี ตำแหน่ง: ผู้ช่วยช่างโยธา ตรวจสอบ: นายประภาศ สีหามณี ตำแหน่ง: นายช่างโยธาชำนาญงาน ตรวจสอบ: นายกฤตธนา หงษ์วงศ์ ตำแหน่ง: ผู้อำนวยการกองช่าง	เห็นชอบ: นายกฤตธนา หงษ์วงศ์ ตำแหน่ง: ผู้อำนวยการกองช่าง รักษาการการแทน ปลัดเทศบาลตำบลยางชุม อนุมัติ: นายสมเดว วัฒนพงศ์ ตำแหน่ง: นายเทศมนตรี	ปิณเฑี	SHEET NO. 03 / 03 แผนภูมิ
			(Signature)	(Signature)	(Signature)	

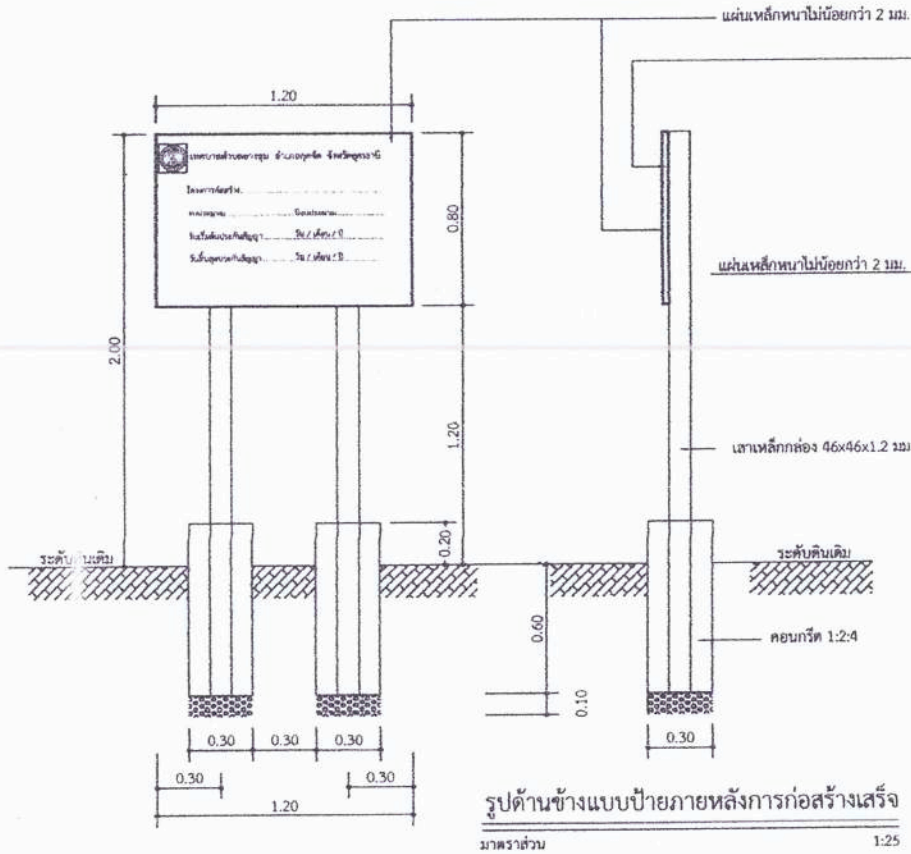
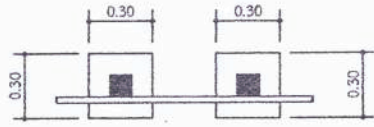

รูปด้านข้างแบบป้ายภายหลังการก่อสร้างเสร็จ
มาตราส่วน 1:25

รูปด้านหน้าแบบป้ายภายหลังการก่อสร้างเสร็จ
มาตราส่วน 1:25

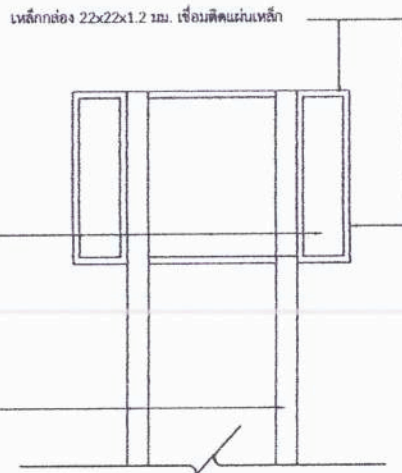

รูปด้านหลังแบบป้ายภายหลังการก่อสร้างเสร็จ
มาตราส่วน 1:25

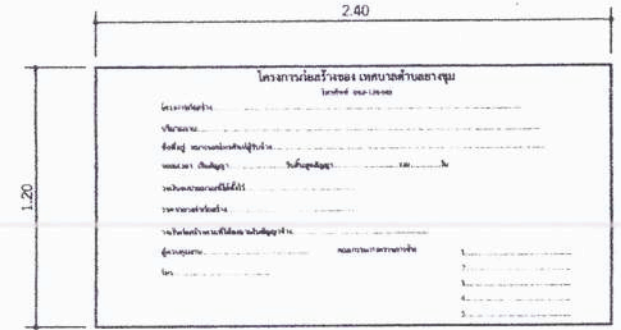

รูปด้านหน้าแบบป้ายระหว่างการก่อสร้าง
มาตราส่วน 1:25

ให้ผู้รับจ้างทำการติดตั้งแผ่นป้ายเกี่ยวกับงานก่อสร้าง ดังนี้

1. แผ่นป้ายในระหว่างการดำเนินการก่อสร้าง ต้องมีสภาพทนตลอดระยะเวลาการก่อสร้าง ขนาด 1.20x 2.40 เมตร และให้ติดตั้งก่อนเริ่มดำเนินการก่อสร้าง
2. แผ่นป้ายภายหลังการก่อสร้างแล้วเสร็จ ต้องมีสภาพทนถาวร ขนาด 0.80x 1.20 เมตร
3. เสา, พื้นป้าย ทาสีน้ำเงินทั้งสองด้าน ใช้สีน้ำมันทากันสนิม 2 ครั้งก่อนทาสีน้ำมันจริง
4. ตัวหนังสือสติกเกอร์สีขาว
5. ขนาดตัวหนังสือกำหนดตามความเหมาะสมข้อความตามแบบที่กำหนด
6. จุดก่อสร้างกำหนดตามความเหมาะสมในสนาม สามารถมองเห็นได้ชัดเจน

สำเนาถูกต้อง

กมลรัตน์

(นายกฤตธนา หงษ์วงศ์)
ผู้อำนวยการกองช่าง

หมายเหตุ โครงการใดที่มีมูลค่าก่อสร้าง (ตามสัญญาจ้าง) ไม่เกินหนึ่งแสนบาทให้ติดตั้งเฉพาะป้ายระหว่างการก่อสร้าง



เทศบาลตำบลยางชุม อำเภอภูดง จังหวัดอุดรธานี
โครงการ: วางท่อระบายน้ำข้างถนนลาดยางสายเสียบหมู
บ้านทางทิศเหนือ หมู่ 9 บ้านหินโงม ต.เชียงเพ็ง อ.ภูดง จ.อุดรธานี

แบบก่อสร้างชุดนี้ ระบุ ขนาดที่แสดงไว้บนแบบทั้งหมด ได้ถูกปรับไป เข้ากับสถานที่ก่อสร้างจริงโดยผู้ออกแบบ ก่อนทำการก่อสร้าง ห้าม วิศวกรจากแบบนี้โดยเด็ดขาด ไปใช้ระยะจากสังเขปในแบบเท่านั้น

เขียนแบบ นายเคนพงษ์ พิณจรมศรี
ผู้ช่วยนายช่างโยธา
สำรวจ กองช่าง
ออกแบบ นายประกาศ สีหาวี
ตำแหน่ง นายช่างโยธาชำนาญงาน
ตรวจสอบ นายกฤตธนา หงษ์วงศ์
ตำแหน่ง ผู้อำนวยการกองช่าง

Kenpong
Pranach
Kritthana

เห็นชอบ นายกฤตธนา หงษ์วงศ์
ตำแหน่ง ผู้อำนวยการกองช่าง วิศวกรรมสถาน
ปลัดเทศบาลตำบลยางชุม
อนุมัติ นายสมควร ระเพงศรี
ตำแหน่ง นายกเทศมนตรีตำบลยางชุม

Kritthana
Samkwan

SHEET NO.
แบบเลขที่

สรุปผลการประมาณราคาก่อสร้าง

แบบ ปร.5

ส่วนราชการ	เทศบาลตำบลยางชุม	ฝ่าย/งาน	งานกองช่าง
ประเภท	งานอาคาร		
ชื่อโครงการ	วางท่อระบายน้ำข้างถนนลาดยางสายเลียบบหมู่บ้านทางทิศเหนือ หมู่ 9 บ้านหิน โงม		
เจ้าของงาน	เทศบาลตำบลยางชุม		
สถานที่ก่อสร้าง	ม.9 บ.หิน โงม ต.เขียงเพ็ง อ.กุศจับ จ.อุดรธานี		
หน่วยงานออกแบบแปลนและรายการ	เทศบาลตำบลยางชุม		
แบบเลขที่	แบบ ทค.ยางชุมเลขที่ 5/2569		
ประมาณราคาตามแบบ ปร.4	จำนวน 2 แผ่น		
ประมาณการเมื่อวันที่	4 สิงหาคม 2568		

ลำดับที่	รายการ	ค่าวัสดุและ ค่าแรงงาน	FACTOR F	ค่าก่อสร้าง	หมายเหตุ
				เป็นเงิน (บาท)	
1	ประเภท.....งานอาคาร..... รวมค่าวัสดุและค่าแรงงาน	189,553.90	1.3074	247,822.76	
2	ป้ายโครงการ จำนวน 1 ป้าย			3,000.00	
สรุป	รวมค่างานก่อสร้าง			250,822.76	
	คิดราคาประมาณการเป็นเงิน			250,000.00	
	ตัวอักษร	สองแสนห้าหมื่นบาทถ้วน			

(ลงชื่อ)  ผู้ประมาณราคา
(...นายประกาศ สีหาวี...)
นายช่างโยธาชำนาญงาน

(ลงชื่อ)  ผู้ตรวจ
(นายกฤตธนา หงษ์วงศ์)
ผู้อำนวยการกองช่าง

สำเนาถูกต้อง



(นายกฤตธนา หงษ์วงศ์)
ผู้อำนวยการกองช่าง

ประมาณราคาค่าก่อสร้าง วางท่อระบายน้ำข้างถนนลาดยางสายเลียบบหมู่บ้านทางทิศเหนือ หมู่ 9 บ้านหินโงม

สถานที่ก่อสร้าง ม.9 บ.หินโงม ต.เชิงพิง อ.ภูค้อ จ.อุดรธานี

แบบเลขที่ แบบ ทด.ยางชุมเลขที่ 5/2569

ฝ่าย/งาน กองช่าง

สำนักงาน/กอง เทศบาลตำบลยางชุม

ประมาณการโดย นายประกาศ สีหาวารี

เมื่อวันที่ 4 สิงหาคม 2568

ลำดับ	รายการ	ปริมาณ		ค่าวัสดุ		ค่าแรงงาน		ค่าวัสดุและ ค่าแรงงาน	หมายเหตุ
		จำนวน	หน่วย	ราคา/หน่วย	จำนวนเงิน	ราคา/หน่วย	จำนวนเงิน		
1	งานรื้อถนน								
	1.1 รื้อถนนพื้น คสล. พื้นลาดยาง (รื้อขนไป)	20.00	ตร.ม.	-	-	97.00	1,940.00	1,940.00	
	รวมงานรื้อถนน							1,940.00	
2	งานวางท่อระบายน้ำ								
	2.1 งานดินซุด - กลบดิน	122.00	ลบ.ม.	-		99.00	12,078.00	12,078.00	
	2.2 ทราयरองพื้น	6.00	ลบ.ม.	364.49	2,186.94	99.00	594.00	2,780.94	
	2.3 คอนกรีตหยาบ (1 : 3 : 5)	6.00	ลบ.ม.	2,285.61	13,713.66	306.00	1,836.00	15,549.66	
	2.4 ท่อ คสล. อัดแรง มอก. ชั้น 3 ขนาด Ø 0.40 ม.	114.00	ท่อน	360.00	41,040.00	100.00	11,400.00	52,440.00	
	2.5 ปูนซีเมนต์ (ปิดแนวรอยต่อท่อ)	5.00	ถุง	135.00	675.00	-	-	675.00	
	2.6 ทราย	1.00	ลบ.ม.	364.49	364.49	-	-	364.49	
	รวมงานวางท่อระบายน้ำ							83,888.09	
3	งานบ่อพัก คสล. + ฝาบ่อพัก คสล.								
	3.1 บ่อพัก คสล. หล่อสำเร็จ ขนาด 0.80 × 0.80 ม.	12.00	บ่อ	2,400.00	28,800.00	300.00	3,600.00	32,400.00	
	3.2 คอนกรีตฝาบ่อพัก 1:2:4	1.50	ลบ.ม.	2,486.42	3,729.63	306.00	459.00	4,188.63	
	3.3 เหล็ก RB Ø 9 มม.	42.00	เส้น	138.04	5,797.68	20.09	843.78	6,641.46	

สำเนาถูกต้อง

พิมพ์

(นายกฤตธนา หงษ์วงศ์)
ผู้อำนวยการกองช่าง

ประมาณราคาค่าก่อสร้าง วางท่อระบายน้ำข้างถนนลาดยางสายเลียบหมู่บ้านทางทิศเหนือ หมู่ 9 บ้านหินโงม

สถานที่ก่อสร้าง ม.9 บ.หินโงม ค.เขียงเพ็ง อ.กุฉินชัย จ.อุดรธานี

แบบเลขที่ แบบ ทค.ขางชุมเลขที่ 5/2569

ฝ่าย/งาน กองช่าง

สำนักงาน/กอง เทศบาลตำบลขางชุม

ประมาณการโดย นายประกาศ สีหานาวี

เมื่อวันที่ 4 สิงหาคม 2568

ลำดับ	รายการ	ปริมาณ		ค่าวัสดุ		ค่าแรงงาน		ค่าวัสดุและ ค่าแรงงาน	หมายเหตุ
		จำนวน	หน่วย	ราคา/หน่วย	จำนวนเงิน	ราคา/หน่วย	จำนวนเงิน		
	3.4 เหล็กฉาก L 50×50×4 มม.	7.00	ท่อน	450.00	3,150.00	145.00	1,015.00	4,165.00	
	3.5 ไม้แบบ	5.00	ลบ.ฟ.	464.96	2,324.80	-	-	2,324.80	
	3.6 ตะปู	5.00	กก.	46.00	230.00	-	-	230.00	
	3.7 ค่าแรงงานประกอบแบบ	6.00	ตร.ม.	-	-	133.00	798.00	798.00	
	รวมงานบ่อพัก คสล. + ฝาบ่อพัก คสล.							50,747.89	
4	งานรื้อ , ซ่อม , ย้ายระบบประปา	(เหมารวม 1 จุด)						3,000.00	
	รวมงานรื้อ , ซ่อม , ย้ายระบบประปา							3,000.00	
5	งานเทราจวี								
	5.1คอนกรีต 1:2:4	16.00	ลบ.ม	2,486.42	39,782.72	306.00	4,896.00	44,678.72	
	5.2ทรายรองพื้น	5.50	ลบ.ม	364.49	2,004.70	99.00	544.50	2,549.20	
	5.3เหล็ก Wire Mesh Ø 4 มม. @ 0.25 ม.	110.00	ตร.ม	25.00	2,750.00	-	-	2,750.00	
	รวมงานเทราจวี							49,977.92	
	รวมค่าวัสดุและค่าแรงงาน							189,553.90	

(ลงชื่อ)



ผู้ประมาณราคา

(นายประกาศ สีหานาวี...)

นายช่างโยธาชำนาญงาน

สำเนาถูกต้อง

พิมพ์

(นายกฤษณา หงษ์วงศ์)

ผู้อำนวยการกองช่าง

ที่	โครงการ	วัตถุประสงค์	เป้าหมาย (ผลผลิตของโครงการ)	งบประมาณ					ตัวชี้วัด (KPI)	ผลที่คาดว่าจะได้รับ	หน่วยงาน ที่รับผิดชอบหลัก
				2566 (บาท)	2567 (บาท)	2568 (บาท)	2569 (บาท)	2570 (บาท)			
22	ปรับปรุงถนนดิน โดยลงลูกรัง ถนน แยกจากคลองชลประทาน LMC ฝั่งซ้ายไปวัดป่าโคกชาน หมู่ 8 บ้านหนองแปน	เพื่อให้ประชาชนได้สัญจร ไปมาได้สะดวกขึ้น	ปรับปรุงถนนดินเดิม โดยลงลูกรัง ผิวจราจรกว้าง 5.00 ม. ยาว 800 ม. หมู่ 8 บ้านหนองแปน	115,000	115,000	115,000	115,000	115,000	ถนนลูกรัง 1 เส้น	การคมนาคมสะดวกขึ้น	กองช่าง
23	วางท่อระบายน้ำข้างถนนลาดยางสาย เลียบบนบ้านทางทิศเหนือ หมู่ 9 บ้าน หินโงม	เพื่อการระบายน้ำภายในพื้นที่มี ประสิทธิภาพมากขึ้น สามารถระบาย น้ำได้สะดวกมากขึ้น	วางท่อระบายน้ำ ระยะยาว 720 ม. หมู่ 9 บ้านหินโงม	1,800,000	1,800,000	1,800,000	1,800,000	1,800,000	ปัญหาความเดือดร้อน ของประชาชนลดลง	ทำให้การระบายน้ำภายในพื้นที่ สะดวกขึ้น	กองช่าง
24	ก่อสร้างถนน คสล. ภายในหมู่บ้าน สาย เลียบบนบ้านทางทิศเหนือ หมู่ 9 บ้าน หินโงม	เพื่อให้ประชาชนมีถนนที่สัญจรไปมา สะดวกขึ้น	ก่อสร้างถนน คสล. ขนาดผิว จราจรกว้าง 4.00 ม. ยาว 180 ม. หมู่ 9 บ้านหินโงม	450,000	450,000	450,000	450,000	450,000	ถนน คสล. 1 เส้น	การคมนาคมสะดวกขึ้น	กองช่าง
25	วางท่อระบายน้ำข้างถนนลาดยาง สายกลางหมู่บ้าน หมู่ 9 บ้านหินโงม	เพื่อการระบายน้ำภายในพื้นที่มี ประสิทธิภาพมากขึ้น สามารถระบาย น้ำได้สะดวกมากขึ้น	วางท่อระบายน้ำ ระยะทางยาว 200 ม. หมู่ 9 บ้านหินโงม	500,000	500,000	500,000	500,000	500,000	ปัญหาความเดือดร้อน ของประชาชนลดลง	ทำให้การระบายน้ำภายในพื้นที่ สะดวกขึ้น	กองช่าง
26	ก่อสร้างถนน คสล. สายหลังคลอง ชลประทาน หมู่ 9 บ้านหินโงม	เพื่อให้ประชาชนมีถนนที่ สัญจรไปมาสะดวกขึ้น	ก่อสร้างถนน คสล. หมู่ 9 บ้าน หินโงม ผิวจราจรกว้าง 4.00 ม. ยาว 263 ม. หน้า 0.15 ม.	600,000	600,000	600,000	600,000	600,000	ปัญหาความเดือดร้อน ของประชาชนลดลง	การคมนาคมของประชาชน ในพื้นที่ที่มีความสะดวกและ ปลอดภัยมากขึ้น	กองช่าง
27	วางท่อระบายน้ำภายในหมู่บ้าน ข้าง ถนน คสล. สายเลียบบนบ้าน ทางทิศใต้ หมู่ 13 บ้านยางชุม	เพื่อการระบายน้ำภายในพื้นที่มี ประสิทธิภาพมากขึ้น สามารถระบาย น้ำได้สะดวกมากขึ้น	วางท่อระบายน้ำ ระยะทางยาว 200 ม. หมู่ 13 บ้านยางชุม	500,000	500,000	500,000	500,000	500,000	ปัญหาความเดือดร้อน ของประชาชนลดลง	ทำให้การระบายน้ำภายในพื้นที่ สะดวกขึ้น	กองช่าง
28	วางท่อระบายน้ำภายในหมู่บ้าน ข้าง ถนน คสล. สายหลังวัด - ถนน คสล. สายเลียบบนบ้านทางทิศใต้ หมู่ 13 บ้านยางชุม	เพื่อการระบายน้ำภายในพื้นที่มี ประสิทธิภาพมากขึ้น สามารถระบาย น้ำได้สะดวกมากขึ้น	วางท่อระบายน้ำ ระยะทางยาว 200 ม. หมู่ 13 บ้านยางชุม	500,000	500,000	500,000	500,000	500,000	ปัญหาความเดือดร้อน ของประชาชนลดลง	ทำให้การระบายน้ำภายในพื้นที่ สะดวกขึ้น	กองช่าง

สำเนาถูกต้อง

พิมพ์

(นายกฤษณา หงษ์วงศ์)
ผู้อำนวยการกองช่าง

งานโครงสร้างพื้นฐานประกอบเทศบาลัญัติ ประจำปีงบประมาณ พ.ศ.2569



โครงการก่อสร้างห้องสุขาสาธารณะ เทศบาลตำบลยางชุม
ต.เชียงเพ็ง อ.กุดจับ จ.อุตรธานี

สำเนาถูกต้อง

พิมพ์

(นายกฤษณา หงษ์วงศ์)
ผู้อำนวยการกองช่าง

ขอบเขตงาน

โครงการก่อสร้างห้องสุขาสาธารณะ เทศบาลตำบลยางชุม ปริมาณงานก่อสร้าง จำนวน 4 ห้องน้ำ (หญิง 2 ห้อง ชาย 1 ห้อง คนพิการ 1 ห้อง) ขนาด 1.80 ม. x 1.55 ม. พื้นที่ 11.16 ตร.ม. (รายละเอียดตามแบบเทศบาลตำบลยางชุม เลขที่ 6/2569)

ยอดงบประมาณตั้งจ่าย 300,000 บาท (สามแสนสามบาทถ้วน)

- เป็นไปตามพระราชบัญญัติเทศบาล พ.ศ. 2496 และที่แก้ไขเพิ่มเติม (ฉบับที่ 14) พ.ศ. 2562
- เป็นไปตามแผนพัฒนาส่วนท้องถิ่น (พ.ศ. 2566 – 2570) เพิ่มเติม ครั้งที่ 3/2567 หน้าที่ 7 ลำดับที่ 6

เพื่อจ่ายตามรายละเอียดดังนี้

มีจำนวนทั้งหมด 5 แผ่น ดังนี้

1. แผนที่ผังบริเวณ 1 แผ่น
2. รายละเอียดประกอบแบบ 4 แผ่น

ภาพผนวกโดยรวมจุดก่อสร้าง จีพีเอส (พิกัด ตำแหน่ง)

จุดก่อสร้างโครงการ = 17.49276 , 102.65280

ได้กำหนดราคากลางก่อสร้าง ณ วันที่ 4 สิงหาคม 2568 ยอดงบประมาณตั้งจ่าย 300,000 บาท (สามแสนสามบาทถ้วน)

สำเนาถูกต้อง

พิมพ์

(นายกฤตธนา หงษ์วงศ์)
ผู้อำนวยการกองช่าง

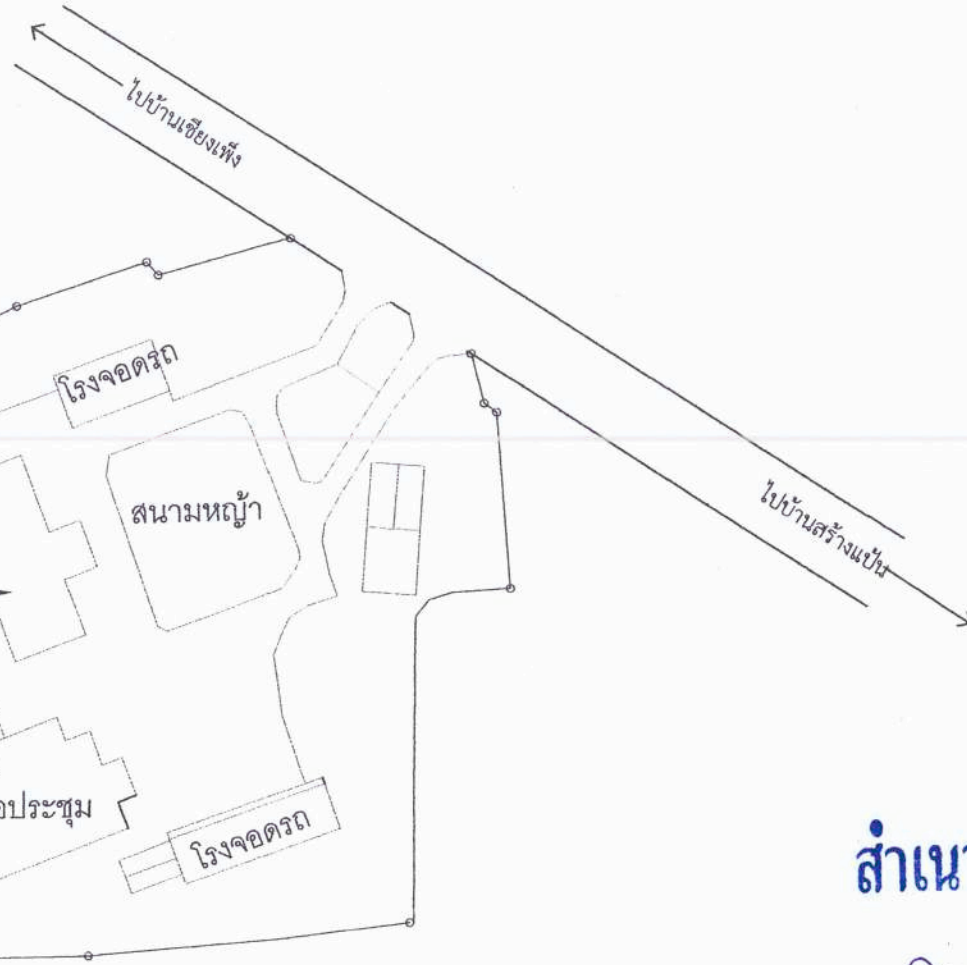

โรงอาหาร

โรงจอดรถ

สนามหญ้า

หอประชุม

โรงจอดรถ

ไปบ้านเชียงเพ็ง

ไปบ้านสร้างแป้น

สำนักงาน ทต.ยางชุม

17.49276 , 102.65280

จุดที่ตั้งโครงการก่อสร้าง

สำเนาถูกต้อง

กิมเวส

(นายกฤตธนา หงษ์วงศ์)

ผู้อำนวยการกองช่าง

แผนที่ผังสังเขปรีเวณ

ไม่มีมาตราส่วน



เทศบาลตำบลยางชุม อำเภอกุฉินชัย จังหวัดอุดรธานี

โครงการ ก่อสร้างโถงกลางสาธารณะ เทศบาลตำบลยางชุม
แขวงเชียงเพ็ง อ.กุฉินชัย จ.อุดรธานี

แบบก่อสร้างจุดนี้ ระยะ ขนาดที่แสดงไว้ในแบบ
ทั้งหมดได้ถูกปรับให้ เข้ากับสถานที่ก่อสร้างจริง
โดยผู้ออกแบบก่อนหน้าการก่อสร้างทั้งวัดขนาด
จากแบบนี้โดยที่ขนาดให้ใช้ระยะจากตัวเลขใน
แบบเท่านั้น

สำรวจ

กองช่างเทศบาลตำบลยางชุม

เขียนแบบ

นายเดวิดพงษ์ พิไลมงคล
(ตำแหน่ง นายช่างโยธา)

ตรวจสอบ

นายประภค สิตานะวี
(ตำแหน่ง นายช่างโยธาอาวุโส)

ตรวจสอบ

นายกฤตธนา หงษ์วงศ์
(ตำแหน่ง ผู้อำนวยการกองช่าง)

เห็นชอบ

นายกฤตธนา หงษ์วงศ์
(ตำแหน่ง ผู้อำนวยการกองช่าง
รักษาการแทนปลัดเทศบาลตำบลยางชุม)

อนุมัติ

นายสมศกร ระแทนศรี
(ตำแหน่ง นายกเทศมนตรีตำบลยางชุม)

กิมเวส

กิมเวส

SHEET NO.

แบบเลขที่

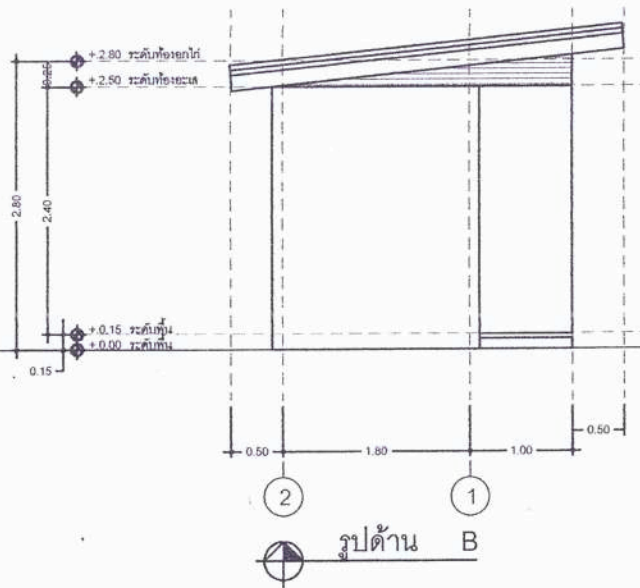
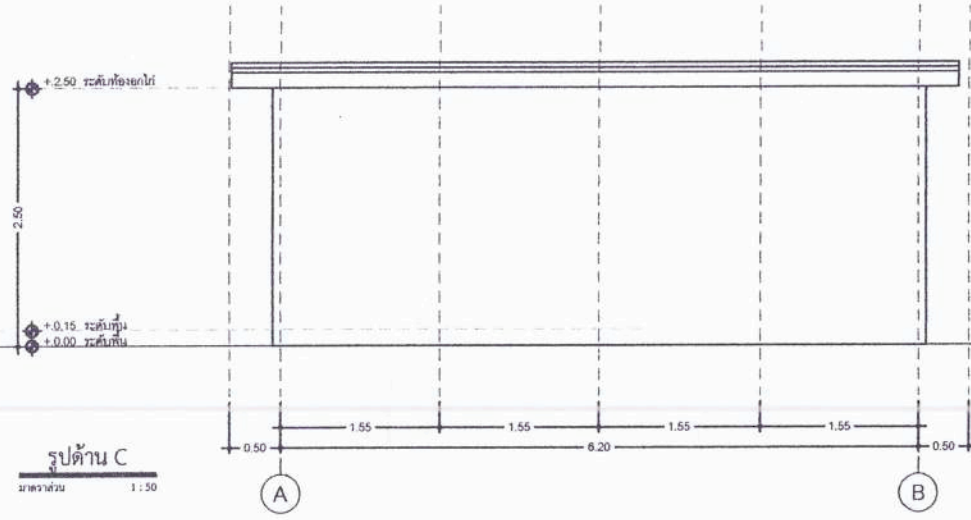
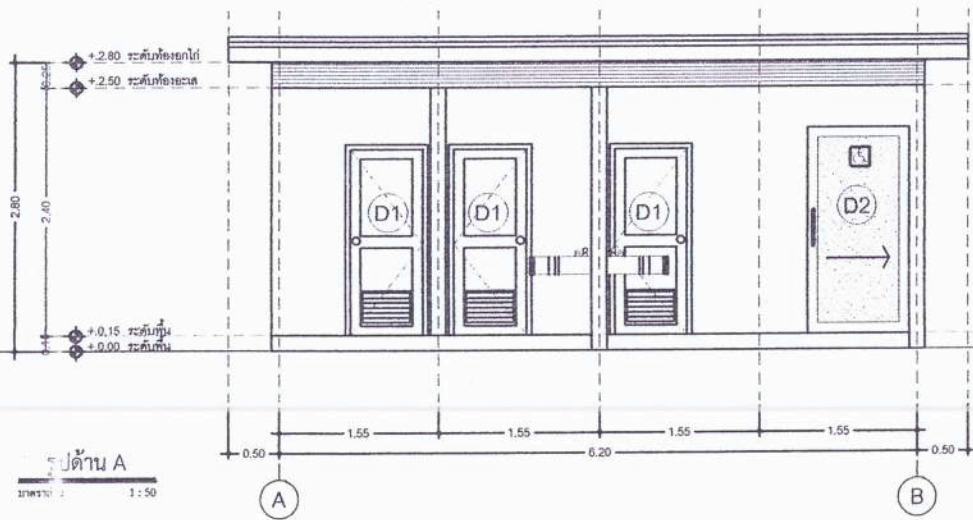

สำเนาถูกต้อง

กมล ใจ

(นายกฤตธนา หงษ์ช่วงค์)

ผู้อำนวยการกองช่าง

	เทศบาลตำบลยางชุม อำเภออุตุ จังหวัดอุดรธานี โครงการ ก่อสร้างห้องสุขาสาธารณะ เทศบาลตำบลยางชุม ต.เชียงเพ็ง อ.อุตุ จ.อุดรธานี	แบบก่อสร้างจุดนี้ ระยะ ขนาดที่แสดงไว้ในแบบ ทั้งหมดได้ถูกปรับไว้ให้ เข้ากับสถานที่ก่อสร้างจริง โดยผู้ออกแบบก่อนทำการก่อสร้างทั้งวัดขนาด จากแบบนี้โดยเด็ดขาดให้ใช้ระยะจากตัวงานใน แบบเท่านั้น	สำรวจ	กองช่างเทศบาลตำบลยางชุม		เห็นชอบ	นายกฤตธนา หงษ์ช่วงค์ (ตำแหน่ง ผู้อำนวยการกองช่าง บริหารราชการแทนปลัดเทศบาลตำบลยางชุม)		SHEET NO.	
			เขียนแบบ	นายเด่นพงษ์ พิพัฒน์ศรี (ตำแหน่ง นายช่างโยธา)		อนุมัติ			นายสมศวรร ระเทศศรี (ตำแหน่ง นายกเทศมนตรีตำบลยางชุม)	
			ตรวจสอบ	นายประภาค สีหามณี (ตำแหน่ง นายช่างโยธาชำนาญ)						แบบเลขที่
			ตรวจสอบ	นายกฤตธนา หงษ์ช่วงค์ (ตำแหน่ง ผู้อำนวยการกองช่าง)						

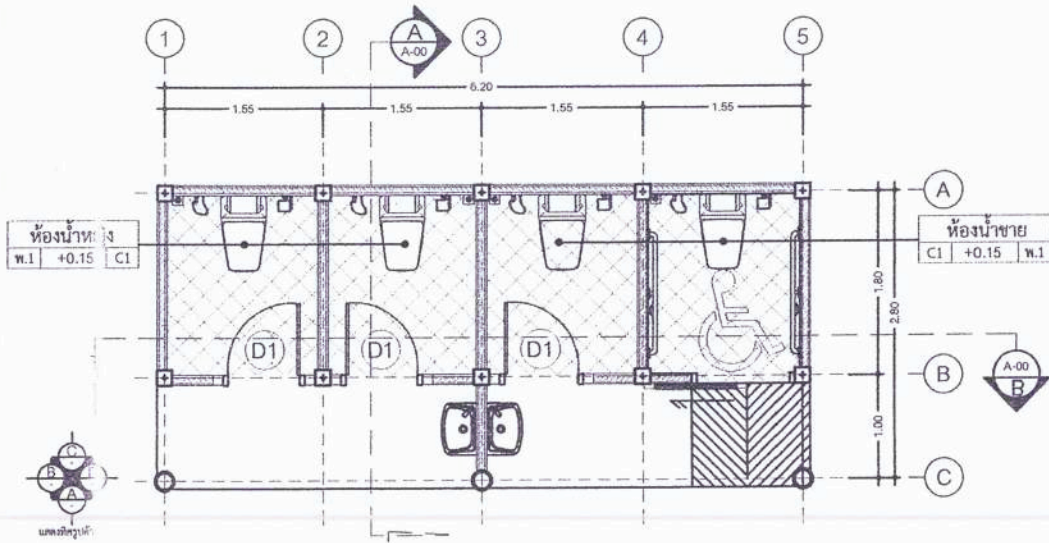

แปลนพื้นที่ห้องน้ำ
มาตราส่วน 1:50

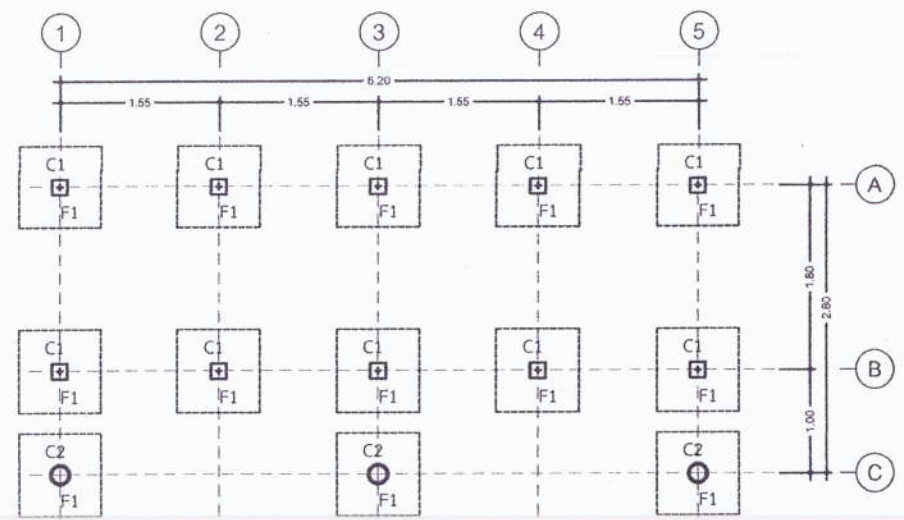

แปลนฐานราก
มาตราส่วน 1:50

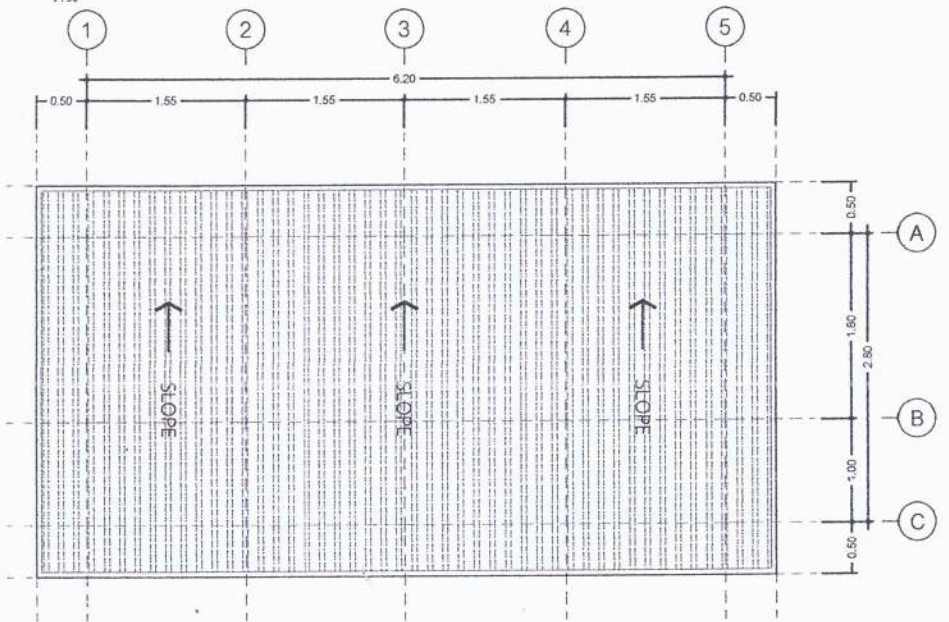

แปลนทองคำ
มาตราส่วน 1:50

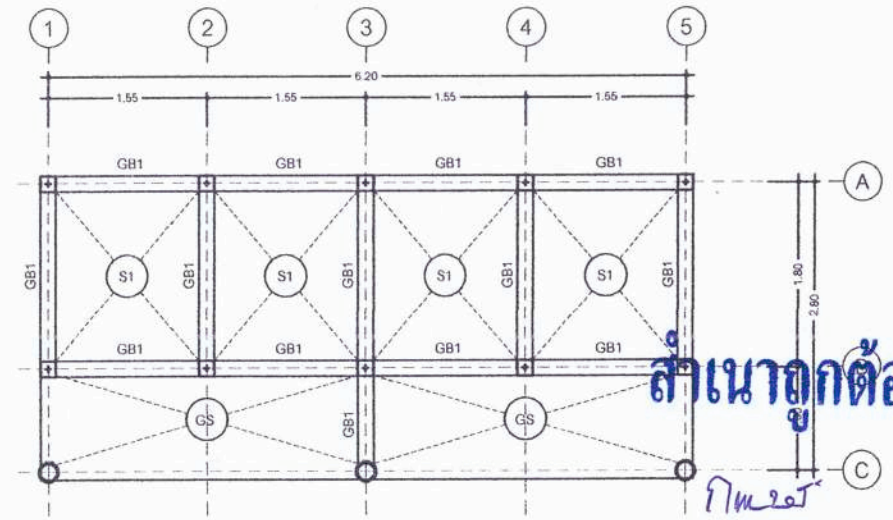

แปลนคานาคอดิน/พื้น
มาตราส่วน 1:50

สำเนาถูกต้อง
พิมพ์

(นายกฤตธนา หงษ์वंชศ์)
ผู้อำนวยการกองช่าง

	เทศบาลตำบลยางชุม อำเภอกุดจับ จังหวัดอุดรธานี โครงการ ก่อสร้างห้องสุขาสาธารณะ เทศบาลตำบลยางชุม ต.เจียงเพ็ง อ.กุดจับ จ.อุดรธานี	แบบก่อสร้างจุดนี้ ระยะ ขนาดที่แสดงไว้ในแบบ ทั้งหมดได้ถูกปรับให้ เข้ากับสถานที่ก่อสร้างจริง โดยผู้ออกแบบก่อนทำการก่อสร้างทั่วราชอาณาจักร จากแบบนี้โดยเด็ดขาดให้ใช้ระยะจากตัวเขียน แบบเท่านั้น	สักราง กองช่างเทศบาลตำบลยางชุม	นายต้นพงษ์ พิธิจนภศรี (ตำแหน่ง นายช่างโยธา)	เห็นชอบ นายกฤตธนา หงษ์वंชศ์ (ตำแหน่ง ผู้อำนวยการกองช่าง วิชาการราชการแทนปลัดเทศบาลตำบลยางชุม)	พิมพ์ นายสมศวรร ะแห่งศรี (ตำแหน่ง นายช่างเทคนิคตำบลยางชุม)	พิมพ์ นายกฤตธนา หงษ์वंชศ์ (ตำแหน่ง ผู้อำนวยการกองช่าง)	SHEET NO.
		เขียนแบบ	นายประภส สิทนามวี (ตำแหน่ง นายช่างโยธาช่าง)	อนุมัติ				แบบเลขที่
		ตรวจสอบ	นายกฤตธนา หงษ์वंชศ์ (ตำแหน่ง ผู้อำนวยการกองช่าง)	อนุมัติ				อนุมัติ

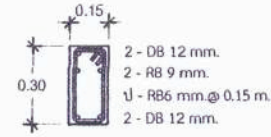
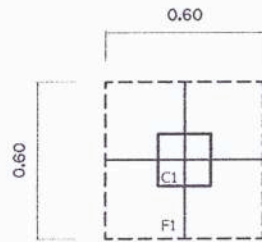

GB1

เหล็กกลม 4 นิ้ว
หนา 2.3 มม.

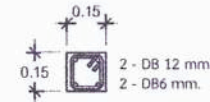

C1

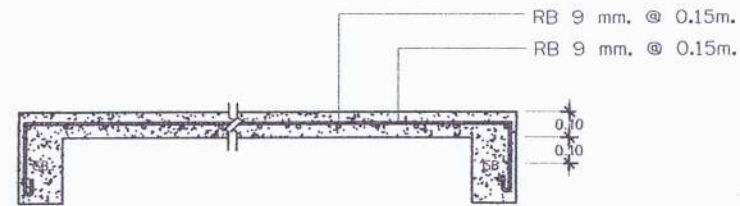
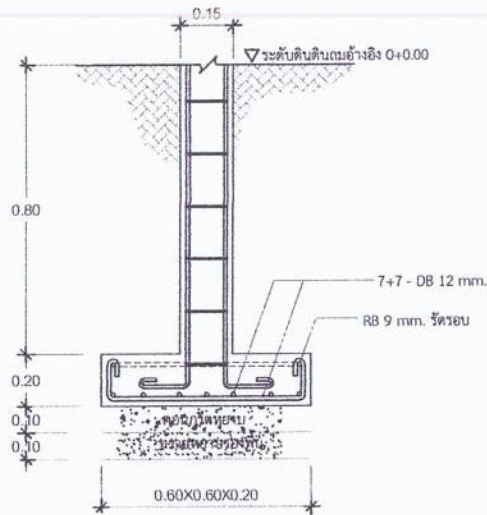

S1

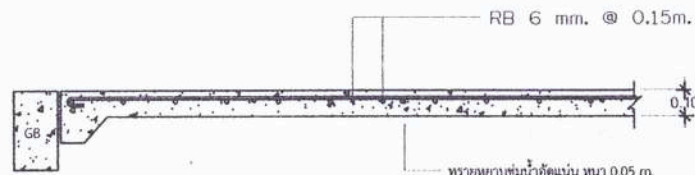

GS

สำเนาถูกต้อง

ปิณเฑ์

(นายกฤตธนา หงษ์วงศ์)
ผู้อำนวยการกองช่าง

แบบขยายโครงสร้าง

มาตราส่วน 1 : 20

	เทศบาลตำบลยางชุม อำเภอกุดจับ จังหวัดอุดรธานี	แบบก่อสร้างจุดนี้ ระยะ ขนาดที่แสดงไว้ในแบบ ทั้งหมดได้ถูกปรับให้ เข้ากับสถานที่ก่อสร้างจริง โดยผู้ออกแบบก่อนทำการก่อสร้างทั้งวัดขนาด จากแบบมีโดยเด็ดขาดให้ใช้ระยะจากตัวแปลใน แบบเท่านั้น	สำรวจ	กองช่างเทศบาลตำบลยางชุม		เห็นชอบ	นายกฤตธนา หงษ์วงศ์ (ตำแหน่ง ผู้อำนวยการกองช่าง รักษาการแทนปลัดเทศบาลตำบลยางชุม)		SHEET NO.
	โครงการ ก่อสร้างห้องสุขาสาธารณะ เทศบาลตำบลยางชุม ต.เชียงเพ็ง อ.กุดจับ จ.อุดรธานี		เขียนแบบ	นายเด่นพงษ์ พิธิจุมภรี (ตำแหน่ง นายช่างโยธา)		อนุมัติ	นายสมพร ระแหงศรี (ตำแหน่ง นายกเทศมนตรีตำบลยางชุม)		แบบเลขที่
			ตรวจสอบ	นายประภาส สีพานวี (ตำแหน่ง นายช่างโยธาชำนาญ)					
			ตรวจสอบ	นายกฤตธนา หงษ์วงศ์ (ตำแหน่ง ผู้อำนวยการกองช่าง)					

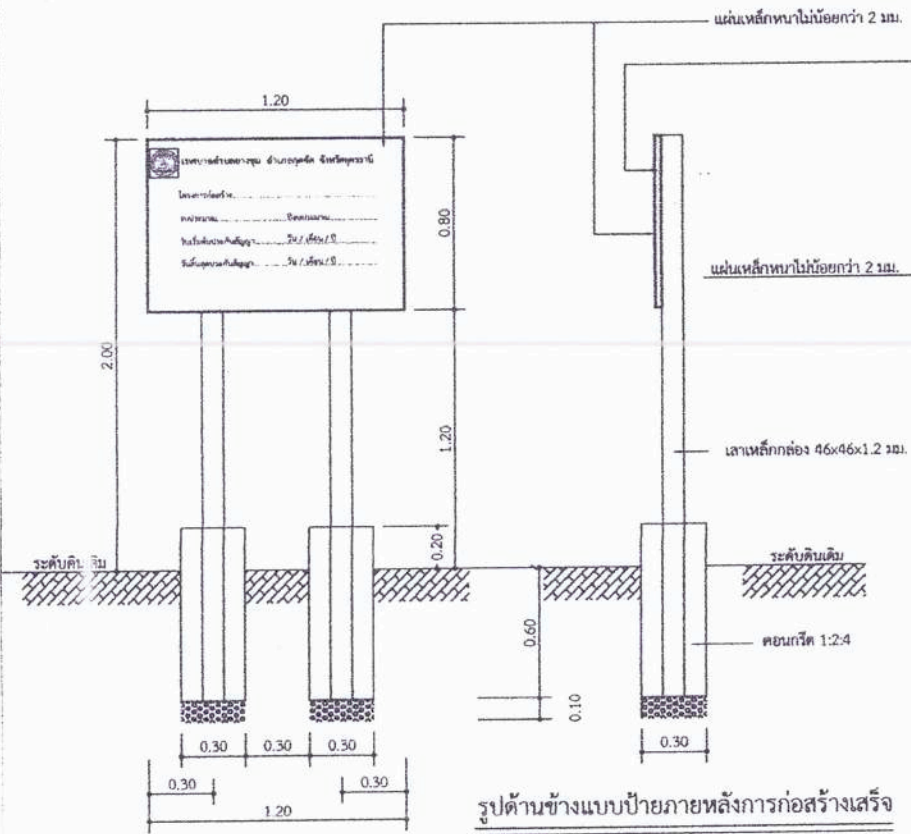

รูปด้านข้างแบบป้ายภายหลังการก่อสร้างเสร็จ
มาตราส่วน 1:25

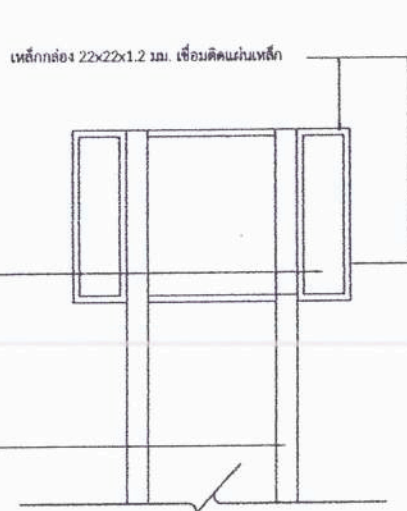

รูปด้านหลังแบบป้ายภายหลังการก่อสร้างเสร็จ
มาตราส่วน 1:25

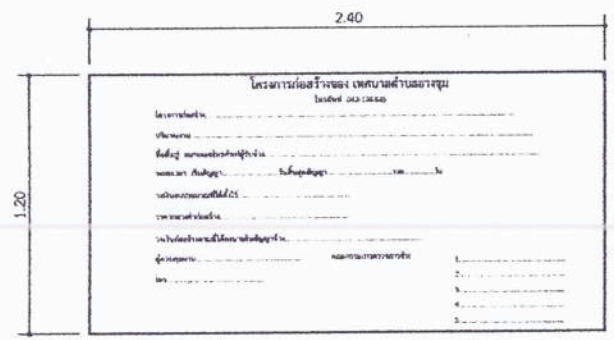

รูปด้านหน้าแบบป้ายระหว่างการก่อสร้าง
มาตราส่วน 1:25

รูปด้านหน้าแบบป้ายภายหลังการก่อสร้างเสร็จ
มาตราส่วน 1:25

ให้ผู้รับจ้างทำการติดตั้งแผ่นป้ายเกี่ยวกับงานก่อสร้าง ดังนี้

1. แผ่นป้ายในระหว่างการดำเนินการก่อสร้าง ต้องมีสภาพทนตลอดระยะเวลาการก่อสร้าง ขนาด 1.20x 2.40 เมตร และให้ติดตั้งก่อนเริ่มดำเนินการก่อสร้าง
2. แผ่นป้ายภายหลังการก่อสร้างแล้วเสร็จ ต้องมีสภาพทนถาวร ขนาด 0.80x 1.20 เมตร
3. เสาค้ำ, พื้นป้าย หากสีน้ำเงินทั้งสองด้าน ใช้สีน้ำมันทากันสนิม 2 ครั้งก่อนทาสีน้ำมันจริง
4. ตัวหนังสือสีดึกเกอร์สีขาว
5. ขนาดตัวหนังสือกำหนดตามความเหมาะสมข้อความตามแบบที่กำหนด
6. จุดก่อสร้างกำหนดตามความเหมาะสมในสนาม สามารถมองเห็นได้ชัดเจน

สำเนาถูกต้อง

ปิเมธ

(นายภูธรนา หงษ์วงศ์)

ผู้อำนวยการกองช่าง

หมายเหตุ โครงการใดที่มูลค่าก่อสร้าง (ตามสัญญาจ้าง) ไม่เกินหนึ่งแสนบาทให้ติดตั้งเฉพาะป้ายระหว่างการก่อสร้าง

	เทศบาลตำบลยางชุม อำเภอภูผา จังหวัดอุดรธานี	แบบก่อสร้างจุดนี้ ระยะ ขนาดที่แนบไว้ในแบบที่พร้อมได้ถูกปรับให้ เข้าในสถานที่ก่อสร้างจริง	สำรวจ	กองช่างเทศบาลตำบลยางชุม		เห็นชอบ	นายภูธรนา หงษ์วงศ์ (ตำแหน่ง ผู้อำนวยการกองช่าง รักษาการแบบเปลี่ยนเทศบาลตำบลยางชุม)	ปิเมธ	SHEET NO.
	โครงการ ก่อสร้างห้องสุขาสาธารณะ เทศบาลตำบลยางชุม พ.เขตเมือง อ.ภูผา จ.อุดรธานี	โดยผู้ออกแบบก่อนทำการก่อสร้างที่จังหวัดขนาด จากแบบมีโดยมีขนาดไม่ใช้ระยะจากตัวเสาค้ำ แบบเท่านั้น	เขียนแบบ	นายเด่นพงษ์ จิตนิมศรี (ตำแหน่ง นายช่างมืออาชีพ)			อนุมัติ		
			ตรวจสอบ	นายประภาศ สีพานารี (ตำแหน่ง นายช่างโยธาชำนาญ)					แบบแก้ไข
			ตรวจลง	นายภูธรนา หงษ์วงศ์ (ตำแหน่ง ผู้อำนวยการกองช่าง)					

สรุปผลการประมาณราคาห้องสุขาสาธารณะ

เทศบาลตำบลยางชุม

ส่วนราชการ กองช่าง เทศบาลตำบลยางชุม
 ประเภทงาน งานอาคาร
 สถานที่ก่อสร้าง บริเวณด้านหลังอาคารสำนักงานเทศบาลตำบลยางชุม
 ประมาณราคา เมื่อวันที่ 4 สิงหาคม 2568

ที่	รายการ	รวมค่างานต้นทุน	Factor F	รวมค่างานก่อสร้าง	หมายเหตุ
1	ค่าก่อสร้าง	227,604.11	1.3074	297,569.62	Factor F
2	ค่าป้ายโครงการ		1.0000	3,000.00	- เงินจ่ายล่วงหน้า 0 % - เงินประกันผลงานหัก 5 %
สรุป	รวมเป็นค่าก่อสร้าง			300,569.62	- ดอกเบี้ยเงินกู้ 7 %
	คิดเป็นเงินค่าก่อสร้างประมาณ (สามแสนบาทถ้วน)			300,000.00	- ภาษีมูลค่าเพิ่ม 7 %

(ลงชื่อ)  ผู้ประมาณราคา
 (นายประภาศ สีทานวี)
 นายช่างโยธาชำนาญงาน

(ลงชื่อ)  ผู้ตรวจ
 (นายกฤตธนา หงษ์วงศ์)
 ผู้อำนวยการกองช่าง

สำเนาถูกต้อง

 (นายกฤตธนา หงษ์วงศ์)
 ผู้อำนวยการกองช่าง

แบบประมาณราคาห้องสุชาสารณะ เทศบาลตำบลยางชุม

สถานที่ก่อสร้าง บริเวณด้านหลังอาคารสำนักงานเทศบาลตำบลยางชุม
 ปริมาณ จำนวน 4 ห้อง ขนาด 1.55 x 1.80 เมตร
 ฝ่าย/งาน กองช่าง
 ประมาณการโดย นายประกาศ สีทานวี

แบบเลขที่
 สำนักงาน/หน่วยงาน เทศบาลตำบลยางชุม
 เมื่อวันที่ 4 สิงหาคม 2568

ลำดับ	รายการ	ปริมาณ		ค่าวัสดุ		ค่าแรงงาน		วัสดุและค่าแรง รวมเป็นเงิน (บาท)	หมายเหตุ
		จำนวน	หน่วย	ราคา/หน่วย	จำนวนเงิน (บาท)	ราคา/หน่วย	จำนวนเงิน (บาท)		
1	งานก่อสร้างอาคารห้องสุชาสารณะ (ด้านหลังสำนักงานเทศบาลตำบลยางชุม)								
	1.1 งานถมดินบริเวณที่จะก่อสร้าง (ลูกรัง)	60.00	ลบ.ม.	95.00	5,700.00	99.00	5,940.00	11,640.00	
	1.2 งานขุดดิน	2.64	ลบ.ม.	-	-	99.00	261.36	261.36	
	1.3 งานถมกลบดินถม่อ	1.74	ลบ.ม.	165.00	287.10	99.00	172.26	459.36	
	1.4 ทราดยาบ	0.24	ลบ.ม.	364.49	87.48	99.00	23.76	111.24	
	1.5 คอนกรีต 1:3:5	0.24	ลบ.ม.	2,330.55	559.33	306.00	73.44	632.77	
	1.6 ค่าเช่าแบบเหล็ก	1.00	งาน	(เหมารวม)				1,500.00	
	รวม							14,604.73	
2	งานโครงสร้างอาคาร (ห้องน้ำ)								
	2.1 เหล็ก DB Ø 12 มม.	30.00	เส้น	252.00	7,560.00	5.00	150.00	7,710.00	
	2.2 เหล็ก RB Ø 9 มม.	12.00	เส้น	138.00	1,656.00	5.00	60.00	1,716.00	
	2.3 เหล็ก RB Ø 6 มม.	35.00	เส้น	58.00	2,030.00	5.00	175.00	2,205.00	
	2.4 เหล็กวายนets (Wire Mesh) Ø 4 มม. @ 0.15	19.36	ตร.ม.	25.00	434.00	5.00	86.80	520.80	
	2.5 คอนกรีตโครงสร้าง 1:2:4	2.00	ลบ.ม.	2,486.42	4,972.84	306.00	612.00	5,584.84	
	2.6 ลวดผูกเหล็ก	5.00	ลบ.ม.	51.40	257.00	-	-	257.00	
	2.7 เสาเหล็กกลม ขนาด 3 นิ้ว ทน 1.5 มม.	2.00	ท่อน	1,485.00	2,970.00	100.00	200.00	3,170.00	
	2.8 เหล็กกล่อง (อะเส) ขนาด 100 x 50 ทน 2.3 มม.	3.00	ท่อน	850.00	2,550.00	10.00	30.00	2,580.00	
	2.9 เหล็กกล่องจันทัน ขนาด 100 x 50 ทน 1.2 มม.	5.00	ท่อน	745.00	3,725.00	10.00	50.00	3,775.00	
	2.10 แปเหล็ก C ขนาด 75 x 45 x 15 ทน 15 มม.	5.00	ท่อน	675.00	3,375.00	10.00	50.00	3,425.00	
	2.11 ลวดเชื่อม	2.00	ท่อน	120.00	240.00	-	-	240.00	
	รวม							31,183.64	

สำเนาถูกต้อง

กิมฉวี

(นายกฤตธนา หงษ์วงศ์)

ผู้อำนวยการกองช่าง

แบบประมาณราคาห้องสุขาสาธารณะ เทศบาลตำบลยางชุม

สถานที่ก่อสร้าง บริเวณด้านหลังอาคารสำนักงานเทศบาลตำบลยางชุม
 ปริมาณ จำนวน 4 ห้อง ขนาด 1.55 x 1.80 เมตร
 ฝ่าย/งาน กองช่าง
 ประมาณการโดย นายประกาศ สิทธานาวี

แบบเลขที่
 สำนักงาน/หน่วยงาน เทศบาลตำบลยางชุม
 เมื่อวันที่ 4 สิงหาคม 2568

ลำดับ	รายการ	ปริมาณ		ค่าวัสดุ		ค่าแรงงาน		วัสดุและค่าแรง รวมเป็นเงิน (บาท)	หมายเหตุ
		จำนวน	หน่วย	ราคา/หน่วย	จำนวนเงิน (บาท)	ราคา/หน่วย	จำนวนเงิน (บาท)		
3	งานผนังอาคาร								
	3.1 อิฐบล็อก	1,600.00	ก้อน	6.00	9,600.00	-	-	9,600.00	
	3.2 ทราץ	6.00	ลบ.ม.	364.42	2,186.52	99.00	594.00	2,780.52	
	3.3 ปูนซีเมนต์	28.00	ถุง	120.00	3,360.00	5.00	140.00	260.00	
	3.4 ค่าแรงก่อผนังอาคาร	128.00	ตร.ม.	-	-	69.00	8,832.00	8,832.00	
	3.5 ค่าแรงฉาบปูนผนัง	12.00	ตร.ม.	-	-	82.00	984.00	984.00	
	รวม							32,476.52	
4	งานโครงหลังคา - มุงหลังคา								
	4.1 แผ่นมุงหลังคาบดทึบซีล	25.00	แผ่น	155.00	3,875.00	180.00	4,500.00	8,375.00	
	4.2 สกรูยึดแผ่นมุงหลังคา	2.00	กล่อง	350.00	700.00	-	-	700.00	
	4.3 ไม้ระแนง	22.00	ท่อน	180.00	3,960.00	20.00	440.00	4,400.00	
	4.4 แผ่นครอบข้าง	20.00	เมตร	120.00	2,400.00	20.00	400.00	2,800.00	
	รวม							16,275.00	
5	งานพื้นอาคาร								
	5.1 คอนกรีตพื้น 210 ksc	1.50	ลบ.ม.	2,330.55	3,495.83	306.00	459.00	3,954.83	
	5.2 ตะแกรง Wire Mesh	17.36	ตร.ม.	25.00	434.00	5.00	86.80	520.80	
	5.3 กระเบื้องปูพื้น ขนาด 40 x 40 ซม.	20.00	ตร.ม.	300.00	6,000.00	180.00	3,600.00	9,600.00	
	5.4 กระเบื้องผนัง สูง 2.50 ม. (ภายใน)	61.42	ตร.ม.	250.00	15,355.00	180.00	11,055.60	26,410.60	
	5.5 ปูนยาแนวกระเบื้อง	20.00	ถุง	25.00	500.00	5.00	100.00	600.00	
	5.6 ปูนซีเมนต์ปูกระเบื้อง	15.00	ถุง	120.00	1,800.00	5.00	75.00	1,875.00	
	รวม							42,961.23	

สำเนาถูกต้อง

พิมพ์

(นายกฤตธนา หงษ์วงศ์)

ผู้อำนวยการกองช่าง

แบบประมาณราคาห้องสุชาสาธาณะ เทศบาลตำบลยางชุม

สถานที่ก่อสร้าง บริเวณด้านหลังอาคารสำนักงานเทศบาลตำบลยางชุม
 ปริมาณ จำนวน 4 ห้อง ขนาด 1.55 x 1.80 เมตร
 ฝ่าย/งาน กองช่าง
 ประมาณการโดย นายประกาศ สีหนาวี

แบบเลขที่
 สำนักงาน/หน่วยงาน เทศบาลตำบลยางชุม
 เมื่อวันที่ 4 สิงหาคม 2568

ลำดับ	รายการ	ปริมาณ		ค่าวัสดุ		ค่าแรงงาน		วัสดุและค่าแรง รวมเป็นเงิน (บาท)	หมายเหตุ
		จำนวน	หน่วย	ราคา/หน่วย	จำนวนเงิน (บาท)	ราคา/หน่วย	จำนวนเงิน (บาท)		
6	งานสุขภัณฑ์								
	6.1 โถส้วม ชนิดชักโครก พร้อมอุปกรณ์	4.00	ชุด	2,350.00	9,400.00	300.00	1,200.00	10,600.00	
	6.2 อ่างล้างมือ พร้อมอุปกรณ์	2.00	ชุด	2,290.00	4,580.00	250.00	500.00	5,080.00	
	6.3 ก๊อกน้ำ (อ่างล้างมือ พร้อมมือ)	2.00	ชุด	950.00	1,900.00	10.00	20.00	1,920.00	
	6.4 กระจกพร้อมตั้ง	2.00	ชุด	1,500.00	3,000.00	100.00	200.00	3,200.00	
	6.5 สายชำระ	4.00	ชุด	350.00	1,400.00	25.00	100.00	1,500.00	
	6.6 ที่ใส่สบู่	4.00	ชุด	350.00	1,400.00	25.00	100.00	1,500.00	
	6.7 ที่ใส่กระดาษชำระ	4.00	ชุด	400.00	1,600.00	25.00	100.00	1,700.00	
	6.8 ประตูห้องน้ำ พร้อมอุปกรณ์ ป1	3.00	ชุด	4,000.00	12,000.00	300.00	900.00	12,900.00	
	6.9 ประตูห้องน้ำ (คนพิการ) พร้อมอุปกรณ์	1.00	ชุด	7,500.00	7,500.00	500.00	500.00	8,000.00	
	6.10 บ่อบำบัด ขนาด 1,500 ลิตร	2.00	ถัง	8,000.00	16,000.00	500.00	1,000.00	17,000.00	
	6.11 ท่อ PVC ขนาด 4 นิ้ว	5.00	ท่อน	965.00	4,825.00	20.00	100.00	4,925.00	
	6.12 กรองระบายน้ำเสีย	4.00	อัน	55.00	220.00	10.00	40.00	260.00	
	6.13 ท่อ PVC ¾"	5.00	ท่อน	53.00	265.00	10.00	50.00	315.00	
	6.13 ท่อ PVC 1"	6.00	ท่อน	70.00	420.00	10.00	60.00	480.00	
	6.14 อุปกรณ์ประกอบทางเข้าห้องน้ำคนพิการ	2.00	ชุด	1,500.00	3,000.00	150.00	300.00	3,300.00	
	6.15 ราวจับสแตนเลสในห้องน้ำ	2.00	ชุด	3,000.00	6,000.00	150.00	300.00	6,300.00	
	6.16 ก๊อกน้ำ	4.00	ตัว	52.00	208.00	10.00	40.00	248.00	
	6.17 ที่ใส่ผ้าล้างมือ	2.00	ชุด	200.00	400.00	10.00	20.00	420.00	
	รวม							79,648.00	

สำเนาถูกต้อง

พิมพ์

(นายกฤตธนา หงษ์วงศ์)
 ผู้อำนวยการกองช่าง

แบบประมาณราคาห้องสุขาสาธารณะ เทศบาลตำบลยางชุม

สถานที่ก่อสร้าง บริเวณด้านหลังอาคารสำนักงานเทศบาลตำบลยางชุม
 ปริมาณ จำนวน 4 ห้อง ขนาด 1.55 x 1.80 เมตร
 ฝ่าย/งาน กองช่าง
 ประมาณการโดย นายประกาศ สีหานารี

แบบเลขที่
 สำนักงาน/หน่วยงาน เทศบาลตำบลยางชุม
 เมื่อวันที่ 4 สิงหาคม 2568

ลำดับ	รายการ	ปริมาณ		ค่าวัสดุ		ค่าแรงงาน		วัสดุและค่าแรงรวมเป็นเงิน (บาท)	หมายเหตุ
		จำนวน	หน่วย	ราคา/หน่วย	จำนวนเงิน (บาท)	ราคา/หน่วย	จำนวนเงิน (บาท)		
7	งานไฟฟ้า								
	7.1 สายไฟ THW. 1.5	0.50	ชุด	800.00	400.00	-	-	400.00	
	7.2 สายไฟ THW. 2.5	0.50	ชุด	900.00	450.00	-	-	450.00	
	7.3 อุปกรณ์เดินสายไฟ	1.00	งาน	(เหมารวม)				1,500.00	
	7.4 ชุดเคมไฟฟ้า (ตามแบบแปลน)	6.00	ชุด	900.00	5,400.00	100.00	600.00	6,000.00	
	7.5 ตู้คอลโทรล	1.00	ชุด	1,500.00	1,500.00	100.00	100.00	1,600.00	
	7.6 ท่อร้อยสายไฟ	10.00	ฟ่อน	32.00	320.00	5.00	50.00	370.00	
	7.7 สวิตช์ เปิด-ปิด	3.00	อัน	35.00	105.00	10.00	30.00	135.00	
	รวม							10,455.00	
	รวมงานทั้งหมด				227,604.11				

(ลงชื่อ)

นายประกาศ สีหานารี

นายช่างโยธาชำนาญงาน

ผู้ประมาณราคา

สำเนาถูกต้อง

พิมพ์

(นายกฤตธนา หงษ์วงศ์)

ผู้อำนวยการกองช่าง

๑.๑ กลยุทธ์ พัฒนาโครงสร้างพื้นฐานให้ครอบคลุมในพื้นที่
(๑) แผนงาน อุตสาหกรรมและการโยธา

ที่	โครงการ	วัตถุประสงค์	เป้าหมาย (ผลผลิตของโครงการ)	งบประมาณ					ตัวชี้วัด (KPI)	ผลที่คาดว่าจะได้รับ	หน่วยงาน รับผิดชอบหลัก
				๒๕๖๖ (บาท)	๒๕๖๗ (บาท)	๒๕๖๘ (บาท)	๒๕๖๙ (บาท)	๒๕๗๐ (บาท)			
๖	โครงการก่อสร้างห้อง สุขาสาธารณะ เทศบาลตำบลยางชุม	เพื่อให้มีห้องสุขาไว้ บริการประชาชนได้ อย่างเพียงพอ	ก่อสร้างห้องสุขาสาธารณะ เพื่อบริการประชาชน ภายในเทศบาลตำบลยาง ชุม จำนวน ๔ ห้องน้ำ (หญิง ๒ ห้อง ชาย ๑ ห้อง คนพิการ ๑ ห้อง) ขนาด ๑.๘๐ ม. x ๑.๕๕ ม. พื้นที่ ๑๓.๙๕ ตร.ม.	๐	๓๐๐,๐๐๐	๓๐๐,๐๐๐	๓๐๐,๐๐๐	๓๐๐,๐๐๐	ประชาชนที่มา รับบริการของ เทศบาลตำบล ยางชุมร้อยละ ๘๐ มีความพึง พอใจต่อห้อง สุขา	สุขาภายใน เทศบาล ตำบลยาง ชุมมี เพียงพอ ให้บริการ ประชาชน	กองช่าง
๗	จุดเช็คอินบริเวณ ทางเข้า - ออก สำนักงานเทศบาล ตำบลยางชุม	เพื่อให้เทศบาลตำบลยาง ชุมเป็นจุดรวมพลของ ชาวบ้านและผู้ที่มีสัญจร	ก่อสร้างจุดเช็คอิน ขนาด ๕.๐๐ ม. x ๒.๒๕ ม.	๐	๐	๔๙,๕๐๐	๔๙,๕๐๐	๔๙,๕๐๐	ประชาชนร้อย ละ ๗๐ ที่มาใช้ บริการจุด เช็คอินมีความ พึงพอใจ	เทศบาล ตำบลยาง ชุม มีจุด เช็คอิน	กองช่าง
๘	โครงการติดตั้งรั้วลาด หนามพร้อมปักเสา คอนกรีตล้อมรอบ พื้นที่อาคาร สำนักงานเทศบาล ตำบลยางชุม	-เพื่อป้องกันการบุกรุก แนวเขตเทศบาล -ป้องกันบุคคลภายนอก นำสัตว์เลี้ยงเข้ามาใน พื้นที่เทศบาล -ป้องกันทรัพย์สินของ ทางราชการสูญหาย	ติดตั้งรั้วลาดหนาม จำนวน ๕ เส้น พร้อมปัก เสาแนวเขตเทศบาลตำบล ยางชุม	๐	๐	๕๐๐,๐๐๐	๕๐๐,๐๐๐	๕๐๐,๐๐๐	ทรัพย์สินของ ทางราชการไม่ สูญหาย	เทศบาล ตำบลยาง ชุมมีแนวรั้ว รอบขอบ เขตป้องกัน การบุกรุก แนวเขต	กองช่าง

สำเนาถูกต้อง

ทินนชัย

(นายกฤษณา หงษ์วงศ์)
ผู้อำนวยการกองช่าง

งานโครงสร้างพื้นฐานประกอบเทศบาลัญญัติ ประจำปีงบประมาณ พ.ศ.2569



สำเนาถูกต้อง

- กิมเฮี

(นายกฤษณา หงษ์วงศ์)

ผู้อำนวยการกองช่าง

โครงการปรับปรุงผิวจราจรถนน คสล. โดยปูทับด้วยแอสฟัลท์ติกคอนกรีต สายกลางหมู่บ้าน
จากสามแยกทางเข้าหมู่บ้าน - ศาลาประชาคม ม.11 บ.ตาลโกน ต.เชิงแพ่ง อ.กุดจับ จ.อุดรธานี

ขอบเขตงาน

โครงการปรับปรุงผิวจราจรถนน คสล. โดยปูทับด้วยแอสฟัลท์ติกคอนกรีต สายกลางหมู่บ้าน จากสามแยกทางเข้าหมู่บ้าน - ศาลาประชาคม ม.11 บ.ตาลโกน ปริมาณงานผิวจราจรกว้าง 5 ม. ยาว 123 ม. หนา 0.04 ม. รวมพื้นที่ผิวจราจรไม่น้อยกว่า 615 ตร.ม. (รายละเอียดตามแบบเทศบาลตำบลยางชุม เลขที่ 7/2569 โดยคัดลอกแบบมาตรฐานงานทางสำหรับองค์ปกครองส่วนท้องถิ่น แบบเลขที่ ทถ-7-201) ยอดงบประมาณตั้งจ่าย 287,200 บาท (สองแสนแปดหมื่นเจ็ดพันสองร้อยบาทถ้วน)

- เป็นไปตามพระราชบัญญัติเทศบาล พ.ศ. 2496 และที่แก้ไขเพิ่มเติม (ฉบับที่ 14) พ.ศ. 2562
- เป็นไปตามแผนพัฒนาส่วนท้องถิ่น (พ.ศ. 2566 – 2570) เพิ่มเติม ครั้งที่ 3/2567 หน้าที่ 28 ลำดับที่ 7

เพื่อจ่ายตามรายละเอียดดังนี้

มีจำนวนทั้งหมด 4 แผ่น ดังนี้

1. แผนที่ผังบริเวณ 1 แผ่น
2. รายละเอียดประกอบแบบ 3 แผ่น

ภาพผนวกโดยรวมจุดก่อสร้าง จีพีเอส (พิกัด ตำแหน่ง)

จุดเริ่มก่อสร้างโครงการ = 17.48810 , 102.69089

จุดสิ้นสุดโครงการ = 17.48920 , 102.69129

ได้กำหนดราคากลางก่อสร้าง ณ วันที่ 4 สิงหาคม 2568 ยอดงบประมาณตั้งจ่าย 287,200 บาท (สองแสนแปดหมื่นเจ็ดพันสองร้อยบาทถ้วน)

สำเนาถูกต้อง

กฤษณ์

(นายกฤษณ์ หงษ์วงศ์)

ผู้อำนวยการกองช่าง



รายละเอียดประกอบแผนที่
ปรับปรุงถนน คสล. เดิมโดยปูทับด้วยแอสฟัลต์ติก
คอนกรีต กว้าง 5 ม. ยาว 123 ม. หน้า 0.04 ม.
พื้นผิวจราจรเฉลี่ยไม่น้อยกว่า 615 ตร.ม.

แผนผังบริเวณ
not to scale

สำเนาถูกต้อง

กโพธิ์

(นายกฤตธนา หงษ์วงศ์)

ผู้อำนวยการกองช่าง



เทศบาลตำบลยางชุม อำเภอภูผาจำปี จังหวัดอุดรธานี

โครงการ : ปรับปรุงผิวจราจรถนน คสล. โดยปูทับด้วยแอสฟัลต์ติก คอนกรีต สายกลางหมู่บ้าน จากสามแยกทางเข้าหมู่บ้าน - ศาลาประชาคม ม.11 บ้านศาลโกน. ต.เชียงเพ็ง อ.ภูผาจำปี จ.อุดรธานี

แบบก่อสร้างชุดนี้ ระบุ ขนาดที่แสดงไว้ในแบบทั้งหมดได้ถูกปรับไว้ เข้ากับสถานที่ก่อสร้างจริง โดยผู้ออกแบบก่อนทำการก่อสร้าง ให้วัดขนาดจากแบบนี้โดยเด็ดขาด ไม่ใช้ระยะจากตัวละในแบบเท่านั้น

เขียนแบบ นายเด่นพงษ์ พิณีจมนตรี
ตำแหน่ง ผู้ช่วยนายช่างโยธา

สำรวจ กองช่าง
ตรวจสอบ นายประกาศ สีหนาวี
ตำแหน่ง นายช่างโยธาชำนาญงาน

ตรวจสอบ นายกฤตธนา หงษ์วงศ์
ตำแหน่ง ผู้อำนวยการกองช่าง

(Signature)

(Signature)

กโพธิ์

เห็นชอบ นายกฤตธนา หงษ์วงศ์
ตำแหน่ง ผู้อำนวยการกองช่าง วิศวกรรมสถาน
ปลัดเทศบาลตำบลยางชุม

อนุมัติ นายสมควร ระแพงศรี
ตำแหน่ง นายกเทศมนตรีตำบลยางชุม

กโพธิ์

(Signature)

SHEET NO.

01

03

แบบเลขที่

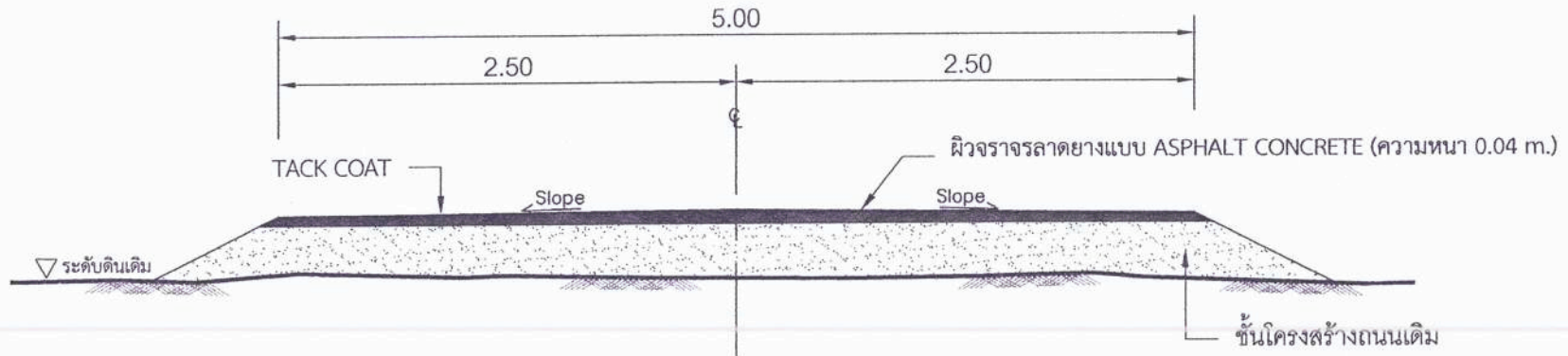

รูปตัดโครงสร้างทางแบบ ASPHALT CONCRETE
NOT TO SCALE

รายละเอียดประกอบแบบ

1. ปรับปรุงผิวจราจร คสล.เดิม โดยปูทับด้วยแอสฟัลต์ติกคอนกรีต ขนาดผิวจราจรกว้าง 5.00 ม.ยาว 123 ม. หนา 0.04 ม. รวมพื้นที่ผิวจราจรไม่น้อยกว่า 615 ตร.ม. พร้อมตีเส้นจราจรตามที่แบบแปลนกำหนด
2. รายละเอียดก่อสร้างตามแบบเทศบาลยางชุม เลขที่ 08/2568
3. คัดลอกมาจากแบบมาตรฐานงานทางสำหรับองค์การปกครองส่วนท้องถิ่น กรมทางหลวงชนบท งานเสริมผิวแอสฟัลต์ติกคอนกรีต แบบเลขที่ ทล-7-201แผ่นที่ 94

สำเนาถูกต้อง

กมล

(นายกฤตธนา หงษ์วงศ์)
ผู้อำนวยการกองช่าง



เทศบาลตำบลยางชุม อำเภอกุดจับ จังหวัดอุดรธานี
โครงการ : ปรับปรุงผิวจราจรถนน คสล.โดยปูทับด้วยแอสฟัลต์ติก คอนกรีต สายกลาง หมู่บ้าน จากสามแยกทางเข้าหมู่บ้าน - ศาลาประชาคม ม.11 บ้านตาลโกน. ต.เชียงเพ็ง อ.กุดจับ จ.อุดรธานี

แบบก่อสร้างชุดนี้ ระบุ ขนาดที่แสดงไว้ในแบบทั้งหมดได้ถูกปรับไว้ เข้ากับสถานที่ก่อสร้างจริงโดยผู้ออกแบบก่อนทำการก่อสร้าง ห้าม ัดขนาดจากแบบนี้โดยเด็ดขาด ไม้ใช้ระยะจากตัวแบบในแบบเท่านั้น

เขียนแบบ นายเด่นพงษ์ พิณจินตริ
ตำแหน่ง ผู้ช่วยนายช่างโยธา
สำรวจ กองช่าง
ตรวจสอบ นายประกาศ สีหาวารี
ตำแหน่ง นายช่างโยธาชำนาญงาน
ตรวจสอบ นายกฤตธนา หงษ์วงศ์
ตำแหน่ง ผู้อำนวยการกองช่าง

เด่นพงษ์
ประกาศ
กมล

เห็นชอบ นายกฤตธนา หงษ์วงศ์
ตำแหน่ง ผู้อำนวยการกองช่าง รักษาการแทน
ปลัดเทศบาลตำบลยางชุม
อนุมัติ นายสมควร ระแพงศรี
ตำแหน่ง นายกเทศมนตรีตำบลยางชุม

กมล
สมควร

SHEET NO.
02 / 03
แบบเลขที่

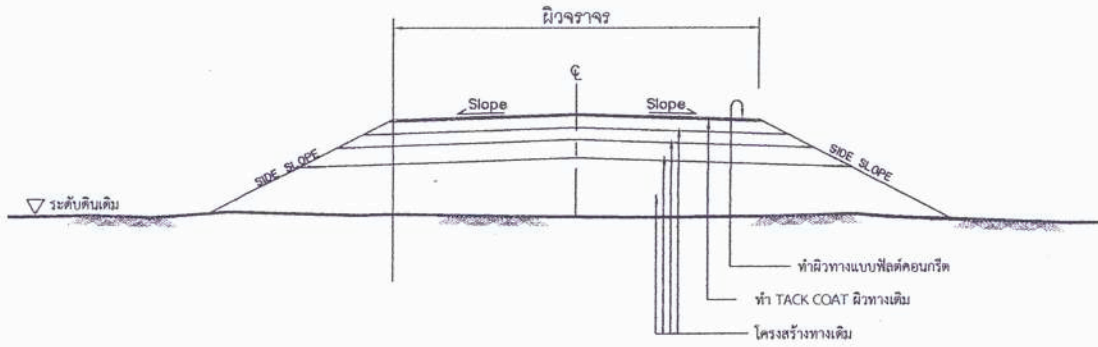

รูปตัดโครงสร้างทาง 1

NOT TO SCALE

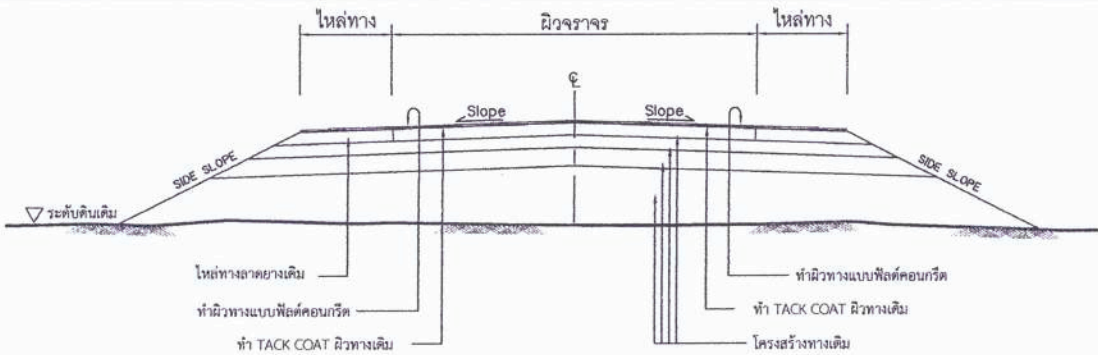

รูปตัดโครงสร้างทาง 2

NOT TO SCALE

ข้อกำหนดในการเสริมผิวลูกรัง

ลำดับที่	รายการ	ข้อกำหนด
1	ไหล่ทาง แอสฟัลต์คองกรีต	อ้างอิง * มาตรฐานงานแอสฟัลต์คองกรีต มทข.230-2545
2	ผิวทาง แอสฟัลต์คองกรีต	อ้างอิง * มาตรฐานงานแอสฟัลต์คองกรีต มทข.230-2545
3	TACK COAT	อ้างอิง * มาตรฐานงานแทคโคท * มทข.227-2545
4	การตีเส้นจราจรผิวทาง	อ้างอิง * มาตรฐานเครื่องหมายจราจรบนผิวทาง * ทอ-3-110(1) - 110(4)

รายการประกอบแบบ

1. ทำ DEEP PATCHING ผิวทางเดิมและผิวไหล่ทางที่ชำรุดและโครงสร้างไม่แข็งแรง และถ้าระดับผิวทางเดิมและผิวไหล่ทางไม่เท่ากัน ให้ทำ SKIN PATCHING หรือ Levelling ให้เรียบร้อยเสียก่อน
2. ปรับระดับผิวทางและผิวไหล่ทางเดิมให้เรียบร้อยมีระดับเสมอกับบริเวณอื่นก่อนที่จะเสริมผิว
3. ทำ TACK COAT ผิวทางและไหล่ทาง
4. ทำผิวไหล่ทางแบบแอสฟัลต์คองกรีต
5. ทำผิวไหล่ทางแบบแอสฟัลต์คองกรีตและตีเส้นแบ่งทิศทางจราจรและเส้นขอบทาง
6. รายละเอียดตามรูปตัดโครงสร้างทาง สามารถเปลี่ยนแปลงแก้ไขในด้านเรขาคณิตและด้านโครงสร้างได้ค่า,ความเหมาะสมกับสภาพทางที่จะดำเนินการ ทั้งนี้ขึ้นอยู่กับดุลยพินิจของผู้ว่าจ้าง
7. ภายในระหว่างหลักกิโลเมตรที่กำหนดไว้ในแบบ อาจกำหนดให้ทำการตอนได้ก็ได้ตามความเหมาะสม และอาจให้ทำการเพิ่มบริเวณทางเชื่อมเข้าสถานที่ราชการหรืออาคารสาธารณะ ในระยะไม่เกินเขตทางหลวงหรือทำการเพิ่มบริเวณทางแยก เพื่อให้ได้ปริมาณงานตามที่กำหนด ทั้งนี้ขึ้นอยู่กับดุลยพินิจของผู้ควบคุมงาน
8. ในกรณีที่ไม่สามารถดำเนินการตามช่วงหลักกิโลเมตรที่กำหนดไว้ในแบบ สามารถเปลี่ยนแปลงแก้ไขได้ โดยที่จาวงนาดำเนินการในช่วงหลักกิโลเมตรอื่นภายในสายทาง ตามความเหมาะสมทั้งนี้ขึ้นอยู่กับดุลยพินิจของผู้ควบคุมงาน
9. ในการเปลี่ยนแปลงแก้ไขตามข้อ 6,7 และข้อ 8 จะต้องให้ได้ปริมาณงานตามที่กำหนดไว้ในแบบ
10. ความหนาของผิวแอสฟัลต์คองกรีต จะกำหนดไว้ในแบบ
11. งานไหล่ทางจะกำหนดไว้ในแบบแต่ละสาย
12. งานซ่อมแซมและทาสีใหม่ หรืองานจัดทำติดตั้งเครื่องหมายจราจร หลักกิโลเมตร และ GUARD RAIL จะกำหนดไว้ในแบบแต่ละสายทางซึ่งต้องจัดทำให้อยู่ในสภาพที่เรียบร้อย

หมายเหตุ

แบบงานเสริมผิวแอสฟัลต์คองกรีตปรับปรุงมาจากแบบมาตรฐานงานบำรุงรักษาทางแบบที่ 3 (มฐ.บร.3/2546) และแบบที่ 3.2 (มฐ.บร 3.2/2546) ของกรมทางหลวงชนบท

สำเนาถูกต้อง

กิมเรี

(นายกฤตธนา หงษ์วงศ์)

ผู้อำนวยการกองช่าง



เทศบาลตำบลยางชุม อำเภอกุดจับ จังหวัดอุดรธานี
โครงการ : ปรับปรุงผิวจราจรถนน คสล.โดยปูทับด้วยแอสฟัลต์ติก คองกรีต สายกลางหมู่บ้าน จากสามแยกทางเข้าหมู่บ้าน - ศาลาประชาคม ม.11 บ้านศาลโกน. ต.เชียงเพ็ง อ.กุดจับ จ.อุดรธานี

แบบก่อสร้างชุดนี้ ระบุ ขนาดที่แสดงไว้ในแบบทั้งหมดได้ถูกปรับให้ เข้ากับสถานที่ก่อสร้างจริง โดยผู้ออกแบบก่อนทำการก่อสร้างห้ามวัดขนาดจากแบบนี้โดยเด็ดขาด ไม่ให้ระยะจากตัวเลขในแบบเท่านั้น

เขียนแบบ นายเด่นพงษ์ พิณจมนตรี
ตำแหน่ง ผู้ช่วยนายช่างโยธา
สำรวจ กองช่าง
ตรวจสอบ นายประกาศ สีหนานวี
ตำแหน่ง นายช่างโยธาชำนาญงาน
ตรวจสอบ นายกฤตธนา หงษ์วงศ์
ตำแหน่ง ผู้อำนวยการกองช่าง

กิมเรี
กิมเรี

เห็นชอบ นายกฤตธนา หงษ์วงศ์
ตำแหน่ง ผู้อำนวยการกองช่าง รักษาการแทน
ปลัดเทศบาลตำบลยางชุม
อนุมัติ นายสมควร ระแพงศรี
ตำแหน่ง นายกเทศมนตรีตำบลยางชุม

กิมเรี
กิมเรี

SHEET NO.
03
03
แบบเลขที่

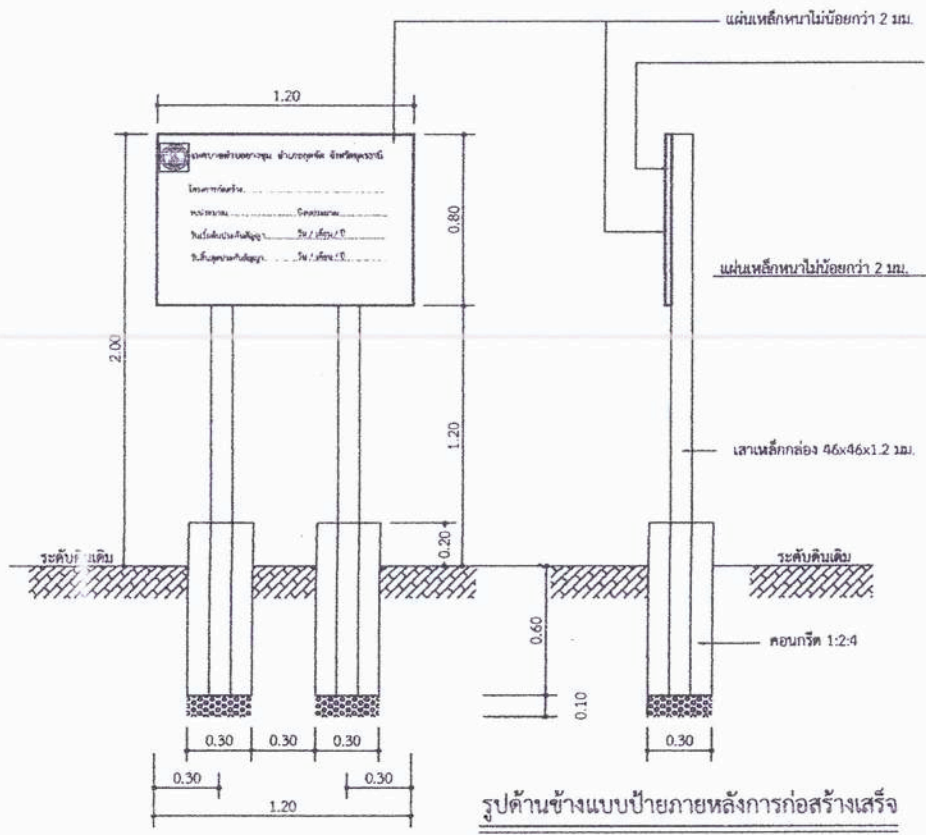

รูปด้านข้างแบบปายภายหลังการก่อสร้างเสร็จ
มาตราส่วน 1:25

รูปด้านหน้าแบบปายภายหลังการก่อสร้างเสร็จ
มาตราส่วน 1:25

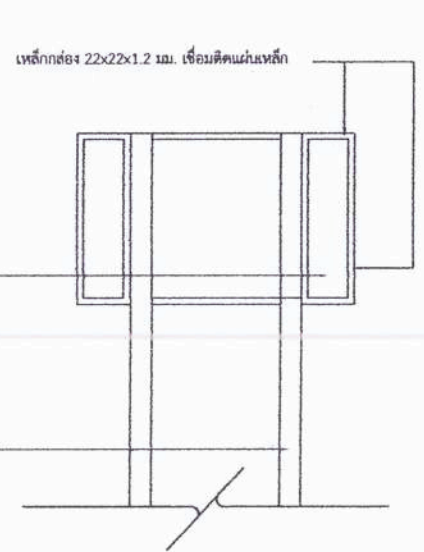

รูปด้านหลังแบบปายภายหลังการก่อสร้างเสร็จ
มาตราส่วน 1:25

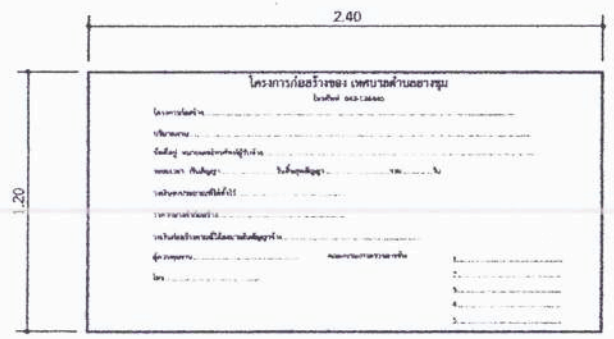

รูปด้านหน้าแบบปายระหว่างการก่อสร้าง
มาตราส่วน 1:25

ให้ผู้รับจ้างทำการติดตั้งแผ่นปายเกี่ยวกับงานก่อสร้าง ดังนี้

1. แผ่นปายในระหว่างการดำเนินการก่อสร้าง ต้องมีสภาพคงทนตลอดระยะเวลาการก่อสร้าง ขนาด 1.20x 2.40 เมตร และให้ติดตั้งก่อนเริ่มดำเนินการก่อสร้าง
2. แผ่นปายภายหลังการก่อสร้างแล้วเสร็จ ต้องมีสภาพคงทนถาวร ขนาด 0.80x 1.20 เมตร
3. เสาคอนกรีต ทาสีน้ำมันทั้งสองด้าน ใช้สีน้ำมันทากันสนิม 2 ครั้งก่อนทาสีน้ำมันจริง
4. ตัวหนังสือสติกเกอร์สีขาว
5. ขนาดตัวหนังสือกำหนดตามความเหมาะสมข้อความตามแบบที่กำหนด
6. จุดก่อสร้างกำหนดตามความเหมาะสมในสนาม สามารถมองเห็นได้ชัดเจน

สำเนาถูกต้อง

กมล ตรี
(นายกฤตธนา หงษ์วงศ์)
ผู้อำนวยการกองช่าง

หมายเหตุ โครงการใดที่มีมูลค่าก่อสร้าง (ตามสัญญาจ้าง) ไม่เกินหนึ่งแสนบาทให้ติดตั้งเฉพาะปายระหว่างการก่อสร้าง



เทศบาลตำบลยางชุม อำเภอกุศกร จังหวัดอุดรธานี
โครงการ : ปรับปรุงผิวจราจรถนน คลส.โดยปูทับด้วยแอสฟัลท์ติก คอนกรีต ลายกลางหมู่บ้าน จากสามแยกทางเข้าหมู่บ้าน - ศาลาประชาคม ม.11 บ้านตาลโกน. ต.เชียงเพ็ง อ.กุศกร จ.อุดรธานี

แบบก่อสร้างชุดนี้ ระบุ ขนาดที่แสดงไว้บนแบบทั้งหมดได้ถูกปรับไป เข้ากับสถานที่ก่อสร้างจริง โดยผู้ขอแบบก่อนดำเนินการก่อสร้าง ห้าม วิจารณ์จากแบบที่มีโดยเด็ดขาด ให้ใช้ขอตรวจสอบก่อนในแบบเท่านั้น

เขียนแบบ นายเด่นพงษ์ พิธิมจนตรี
ตำแหน่ง ผู้ช่วยนายช่างโยธา
สำรวจ กองช่าง
ตรวจสอบ นายประกาศ สีนานาวี
นายช่างโยธาชำนาญงาน
ตรวจสอบ นายกฤตธนา หงษ์วงศ์
ตำแหน่ง ผู้อำนวยการกองช่าง

(Signature)
กมล ตรี

เห็นชอบ นายกฤตธนา หงษ์วงศ์
ตำแหน่ง ผู้อำนวยการกองช่าง ศึกษาราชการแทน
ปลัดเทศบาลตำบลยางชุม
อนุมัติ นายสมควร ระแพงศรี
ตำแหน่ง นายกเทศมนตรีตำบลยางชุม

กมล ตรี
(Signature)

SHEET NO.
แบบเศษ

เทศบาลตำบลยางชุม

โครงการ ปรับปรุงผิวจราจรถนน คสล. โดยปูทับด้วยแอสฟัลท์ติกคอนกรีต สายกลางหมู่บ้านจากสามแยกทางเข้าหมู่บ้าน - ศาลา
ประชาคม ม.11 บ.ศาลโกน

ส่วนราชการ กองช่าง
กรมส่งเสริมการปกครองส่วนท้องถิ่น กระทรวงมหาดไทย

ประเภทงาน งานซ่อมสร้างผิวทางแอสฟัลท์ติกคอนกรีต

สถานที่ก่อสร้าง หมู่ 11 บ้านศาลโกน ตำบลเชียงเพ็ง อำเภอกุฉินชัย จังหวัดอุครธานี

ประมาณราคา เมื่อวันที่ 4 สิงหาคม 2568

ที่	รายการ	รวมค่างานต้นทุน	Factor F	ค่างานก่อสร้าง	หมายเหตุ
1	ประเภทงานทาง	208,275.05	1.3647	284,232.96	Factor F
2	ประเภทค่าใช้จ่ายพิเศษตามข้อกำหนด	3,000.00	1.0000	3,000.00	-เงินล่วงหน้าจ่าย 0 % -ดอกเบี้ยเงินกู้ 7 %
สรุป	รวมเป็นค่าก่อสร้าง			287,232.96	-เงินประกันผลงานหัก 5 %
	คิดเป็นเงินค่าก่อสร้างประมาณ (สองแสนแปดหมื่นเจ็ดพันสองร้อยบาทถ้วน)			287,200.00	-ภาษี (VAT) 7 %

ลงชื่อ.....ผู้ประมาณราคา
(นายประกาศ สีหานาวี)
นายช่างโยธาชำนาญงาน

ลงชื่อ.....ผู้ตรวจ
(นายกฤษณา หงษ์วงศ์)
ผู้อำนวยการกองช่าง

สำเนาถูกต้อง

กฤษณา

(นายกฤษณา หงษ์วงศ์)
ผู้อำนวยการกองช่าง

แบบประเมินราคางานงานซ่อมสร้างผิวทางแอสฟัลต์ติกคอนกรีต

โครงการ ปรับปรุงผิวจราจรถนน คสล. โดยปูทับด้วยแอสฟัลต์ติกคอนกรีต สายกลางหมู่บ้านจากสามแยกทางเข้าหมู่บ้าน - ศาลาประชาคม ม.11 บ.ศาลโกน

๓๓ หมู่ 11 บ้านศาลโกน ตำบลเชียงเพ็ง อำเภอภูซำ จังหวัดอุตรธานี

ลักษณะโครงการ

ผิวจราจร ลักษณะแบบ Asphalt Concrete กว้าง 5.00 เมตร หนา 0.04 เมตร

ไหล่ทาง ลูกรัง กว้างข้างละ - เมตร

ช่วงดำเนินการ ระยะดำเนินการยาว 123 เมตร

ประมาณราคา วันที่ 4 สิงหาคม 2568

ลำดับ	รายการ	จำนวน	หน่วย	ราคาวัสดุ - ค่าแรง - ต่อหน่วย			จำนวนเงิน (บาท)	Factor F	ราคากลาง (บาท)		หมายเหตุ
				วัสดุ	ค่าแรง	รวม			ราคาต่อหน่วย	รวม	
1.	งานปรับปรุงโครงสร้างทาง										
	1.1 ขุดรื้อผิวทาง (ชนทั้ง) แล้วบดทับ	-	ตร.ม.	-	-	-	-	-	-	-	
	1.2 ขุดรื้อไหล่ทางเดิมแล้วบดทับ	-	ตร.ม.	-	-	-	-	-	-	-	
	1.3 เกลี่ยปรับไหล่ทางเดิมแล้วบดทับ	-	ตร.ม.	-	-	-	-	-	-	-	
	1.4 งานดินตัด	-	ลบ.ม.	-	-	-	-	-	-	-	
	1.5 งานดินถม (จากงานดินตัด)	-	ลบ.ม.	-	-	-	-	-	-	-	
	1.6 งานดินถม (จากงานขนส่ง)	-	ลบ.ม.	-	-	-	-	-	-	-	
	1.7 เสริมหินเคลือบปรับระดับ (ทลวม)	-	ตร.ม.	-	-	-	-	-	-	-	
	1.8 เสริมหินเคลือบอัดแน่น	-	ลบ.ม.	-	-	-	-	-	-	-	
	1.9 ชั้นลูกรังเดิมบดอัดแน่น	-	ลบ.ม.	-	-	-	-	-	-	-	
	1.6 Skin Patch	-	ตร.ม.	-	-	-	-	-	-	-	
	1.7 Deep Patch	-	ตร.ม.	-	-	-	-	-	-	-	
	1.9 งาน Pavement In - Place Recycling	-	ตร.ม.	-	-	-	-	-	-	-	
2.	งานผิวทาง										
	2.1 Prime Coat	-	ตร.ม.	-	-	-	-	-	-	-	
	2.2 Tack Coat	615	ตร.ม.	8.96	7.05	16.01	9,846.15	1.3647	20.23	13,437.04	
	2.3 ผิว Asphaltic Concrete (ปูบน Prime Coat)	-	ตร.ม.	-	-	-	-	-	-	-	
	2.4 ผิว Asphaltic Concrete (ปูบน Tack Coat)	615	ตร.ม.	299.12	11.74	310.86	191,178.90	1.3647	322.03	260,901.84	
3.	งานผิวไหล่ทาง										
	3.1 Prime Coat	-	ตร.ม.	-	-	-	-	-	-	-	
	3.2 Tack Coat	-	ตร.ม.	-	-	-	-	-	-	-	
	3.3 ผิว Asphaltic Concrete (ปูบน Prime Coat)	-	ตร.ม.	-	-	-	-	-	-	-	
	3.4 ผิว Asphaltic Concrete (ปูบน Tack Coat)	-	ตร.ม.	-	-	-	-	-	-	-	
4.	งานสีเส้นจราจร										
	4.1 สีเทอร์โมพลาสติก	29	ตร.ม.	175.00	75.00	250.00	7,250.00	1.3647	341.05	9,894.08	
	4.2 Rumble Stripe (3 ช่วงๆ ละ 10 แถบ)	-	แห่ง	-	-	-	-	-	-	-	
	4.3 ทงมัลลาลาย	-	แห่ง	-	-	-	-	-	-	-	
5.	งานท่อลอดคกอม ค.ส.ล.										
	5.1 ขนาด ๑ 0.40 ม.	-	ม.	-	-	-	-	-	-	-	
	5.2 ขนาด ๑ 0.60 ม.	-	ม.	-	-	-	-	-	-	-	
	5.3 ขนาด ๑ 0.80 ม.	-	ม.	-	-	-	-	-	-	-	
6.	งานป้ายโครงการ										
	7.10 ป้ายโครงการ	1	ป้าย	-	-	-	-	-	-	3,000.00	
	รวม						208,275.05			287,232.98	

(ลงชื่อ)

(นายประคาศ์ สีหนาวี)
นายช่างโยธาชำนาญงาน

ผู้ประมาณราคา

สำเนาถูกต้อง

กิมเชิ'

(นายกฤตธนา หงษ์วงศ์)

ผู้อำนวยการกองช่าง

๑. ยุทธศาสตร์การพัฒนา ด้านโครงสร้างพื้นฐาน
 ๑.๑ กลยุทธ์ พัฒนาโครงสร้างพื้นฐานให้ครอบคลุมในพื้นที่
 (๑) แผนงาน อุตสาหกรรมและการโยธา

ที่	โครงการ	วัตถุประสงค์	เป้าหมาย (ผลผลิตของโครงการ)	งบประมาณ					ตัวชี้วัด (KPI)	ผลที่คาดว่าจะได้รับ	หน่วยงาน รับผิดชอบหลัก
				๒๕๖๖ (บาท)	๒๕๖๗ (บาท)	๒๕๖๘ (บาท)	๒๕๖๙ (บาท)	๒๕๗๐ (บาท)			
๗	ปรับปรุงผิวจราจรถนน คสล. โดยปูทับด้วยแอสฟัลท์ติกคอนกรีต สายกลางหมู่บ้าน จากสามแยกทางเข้าหมู่บ้าน-ศาลาประชาคม ม.๑๑ บ.ตาลโกน	เพื่อให้ประชาชนได้สัญจรไปมาได้สะดวกขึ้น	ผิวจราจรกว้าง ๕ ม. ยาว ๔๐๐ ม. ทนยา ๐.๐๔ ม.	๐	๐	๙๕๐,๐๐๐	๙๕๐,๐๐๐	๙๕๐,๐๐๐	ปัญหาความเดือดร้อนของประชาชนลดลง	ประชาชนในพื้นที่มีการคมนาคมที่ดีขึ้น	กองช่าง
๘	ก่อสร้างถนน คสล. สายหลังคลองชลประทานเลียบบ ม.๓ , ม.๑๓ บ.เขียงเพ็ง, บ.ยางชุม	เพื่อให้ประชาชนได้สัญจรไปมาได้สะดวกขึ้น	ผิวจราจรกว้าง ๕ ม. ยาว ๑,๒๐๐ ม.	๐	๐	๓,๖๐๐,๐๐๐	๓,๖๐๐,๐๐๐	๓,๖๐,๐๐๐	ปัญหาความเดือดร้อนของประชาชนลดลง	ประชาชนในพื้นที่มีการคมนาคมที่ดีขึ้น	กองช่าง

สำเนาถูกต้อง

กิตติ

(นายกฤตธนา หงษ์วงศ์)
 ผู้อำนวยการกองช่าง

งานโครงสร้างพื้นฐานประกอบเทศบาลัญญัติ ประจำปีงบประมาณ พ.ศ.2569



สำเนาถูกต้อง

โกวิท

(นายกฤษณา หงษ์วงศ์)

ผู้อำนวยการกองช่าง

โครงการปรับปรุงผิวจราจร คสล. โดยปูทับด้วยแอสฟัลต์ติกคอนกรีต สายหนองแปน - ตาลโกน

ม.8 บ.หนองแปน ต.เชียงเพ็ง อ.กุดจับ จ.อุดรธานี

ขอบเขตงาน

โครงการปรับปรุงผิวจราจร คสล. โดยปูทับด้วยแอสฟัลท์ติกคอนกรีต สายหนองแวน – ตาลโกน
ม.8 บ.หนองแวน ปริมาณงานผิวจราจรกว้าง 5 ม. ยาว 210 ม. หนา 0.04 ม. รวมพื้นที่ผิวจราจรไม่น้อยกว่า
1,050 ตร.ม. (รายละเอียดตามแบบเทศบาลตำบลยางชุม เลขที่ 8/2569 โดยคัดลอกแบบมาตรฐานงาน
ทางสำหรับองค์ปกครองส่วนท้องถิ่น แบบเลขที่ ทล-7-201)

ยอดงบประมาณตั้งจ่าย 499,800 บาท (สี่แสนเก้าหมื่นเก้าพันแปดร้อยบาทถ้วน)

- เป็นไปตามพระราชบัญญัติเทศบาล พ.ศ. 2496 และที่แก้ไขเพิ่มเติม (ฉบับที่ 14) พ.ศ. 2562
- เป็นไปตามแผนพัฒนาส่วนท้องถิ่น (พ.ศ. 2566 – 2570) เพิ่มเติม ครั้งที่ 3/2567 หน้าที่ 26
ลำดับที่ 2

เพื่อจ่ายตามรายละเอียดดังนี้

มีจำนวนทั้งหมด 4 แผ่น ดังนี้

1. แผนที่ผังบริเวณ 1 แผ่น
2. รายละเอียดประกอบแบบ 3 แผ่น

ภาพผนวกโดยรวมจุดก่อสร้าง จีพีเอส (พิกัด ตำแหน่ง)

จุดเริ่มก่อสร้างโครงการ = 17.48997 , 102.68140

จุดสิ้นสุดโครงการ = 17.49051 , 102.68329

ได้กำหนดราคากลางก่อสร้าง ณ วันที่ 4 สิงหาคม 2568 ยอดงบประมาณตั้งจ่าย 499,800 บาท
(สี่แสนเก้าหมื่นเก้าพันแปดร้อยบาทถ้วน)

สำเนาถูกต้อง

กิม-เฮ้

(นายกฤษณา หงษ์วงศ์)
ผู้อำนวยการกองช่าง



รายละเอียดประกอบแบบ

ปรับปรุงถนน คสล. เดิมโดยวิธีปูทับด้วยแอสฟัลต์ติกคอนกรีต กว้าง 5 ม.
ยาว 210 ม. หน้า 0.04 ม. พื้นผิวจราจรเฉลี่ยไม่น้อยกว่า 1,050 ตร.ม.

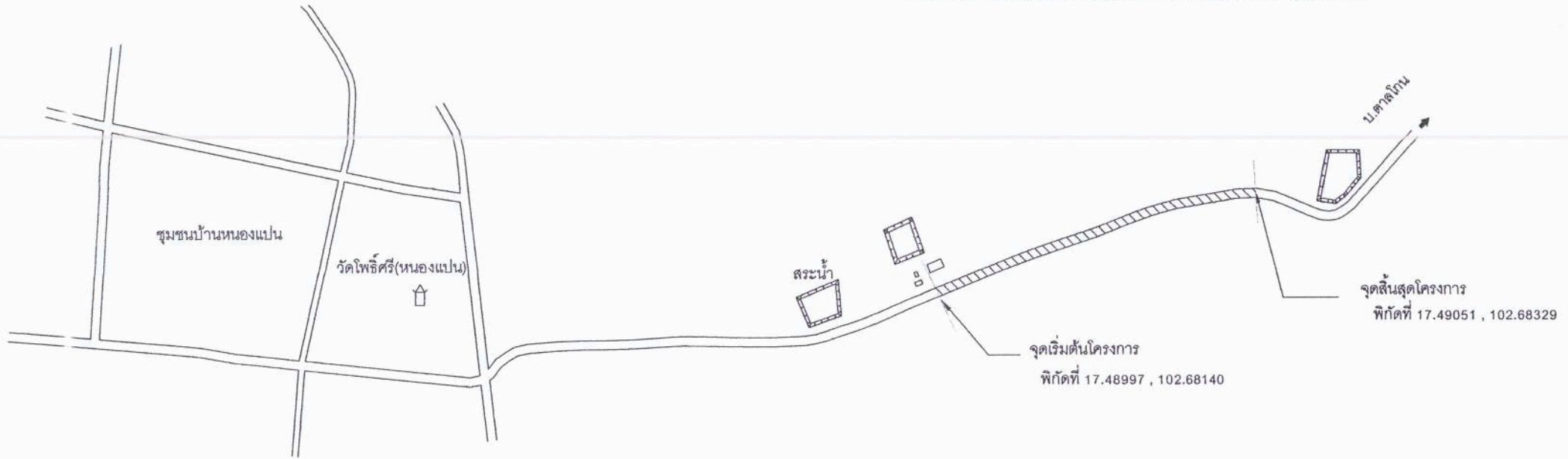

แผนผังบริเวณ
not to scale

สำเนาถูกต้อง

ทิมเล็

(นายกฤตธนา หงษ์วงศ์)
ผู้อำนวยการกองช่าง



เทศบาลตำบลยางชุม อำเภอกุดจับ จังหวัดอุดรธานี
โครงการ: ปรับปรุงผิวจราจร คสล. โดยปูทับด้วยแอสฟัลต์
ติกคอนกรีต สายหนองแปน - ศาลาโกน ม. 8
บ.หนองแปน ต.เชียงเพ็ง อ.กุดจับ
จ.อุดรธานี

แบบก่อสร้างชุดนี้ ระยะเวลาที่แสดงไว้ในแบบ
ทั้งหมดได้ถูกปรับให้ เข้ากับสถานที่ก่อสร้างจริง
โดยผู้ออกแบบก่อนทำการก่อสร้างให้มีความชัดเจน
จากแบบมีโดยเด็ดขาด ให้ใช้ระยะจากตัวเลข
ใน แบบเท่านั้น

เขียนแบบ นายเด่นพงษ์ พิธิจมนตรี
ตำแหน่ง ผู้ช่วยนายช่างโยธา
สำรวจ กองช่าง
ตรวจสอบ นายประกาศ สีหาวี
ตำแหน่ง นายช่างโยธานาฏงาน
ตรวจสอบ นายกฤตธนา หงษ์วงศ์
ตำแหน่ง ผู้อำนวยการกองช่าง

10/11/25
ทิมเล็

เห็นชอบ นายกฤตธนา หงษ์วงศ์
ตำแหน่ง ผู้อำนวยการกองช่าง รักษาราชการแทน
ปลัดเทศบาลตำบลยางชุม

อนุมัติ นายสมควร ระแพงศรี
ตำแหน่ง นายกเทศมนตรีตำบลยางชุม

ทิมเล็
สมควร

SHEET NO.
01
03
แบบเลขที่

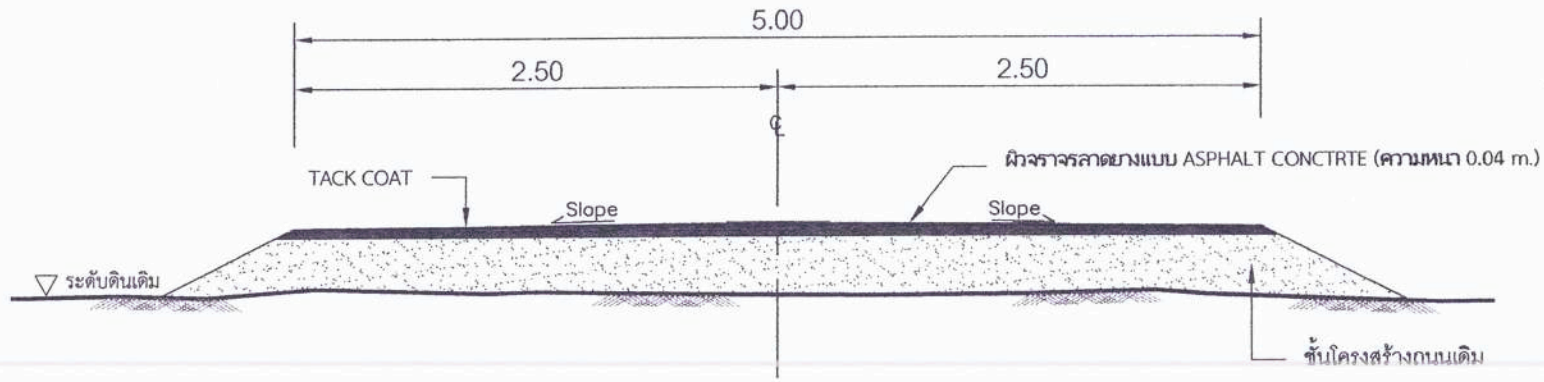

รูปตัดโครงสร้างทางแบบ ASPHALT CONCRETE
NOT TO SCALE

รายละเอียดประกอบแบบ

1. ปรับปรุงผิวจราจร คสล.เดิม โดยปูทับด้วยแอสฟัลท์ติกคอนกรีต ขนาดผิวจราจรกว้าง 5.00 ม.ยาว 210 ม. หนา 0.04 ม. รวมพื้นที่ผิวจราจรไม่น้อยกว่า 1050 ตร.ม.
2. รายละเอียดก่อสร้างตามแบบเทศบาลขุม เลขที่ 08/2568
3. คัดลอกมาจากแบบมาตรฐานงานทางสำหรับองค์กรปกครองส่วนท้องถิ่น กรมทางหลวงชนบท งานเสริมผิวแอสฟัลท์ติกคอนกรีต แบบเลขที่ ทถ-7-201แผ่นที่ 94

สำเนาถูกต้อง

กมล

(นายกฤตธนา หงษ์วงศ์)

ผู้อำนวยการกองช่าง



เทศบาลตำบลยางขุม อำเภอกุดจับ จังหวัดอุดรธานี
โครงการ: ปรับปรุงผิวจราจร คสล. โดยปูทับด้วยแอสฟัลท์ติกคอนกรีต สายหนองแปน - ตาลโกน ม. 8 บ.หนองแปน ต.เชียงเพ็ง อ.กุดจับ จ.อุดรธานี

แบบก่อสร้างชุดนี้ ระบุ ขนาดที่แสดงไว้ในแบบทั้งหมดได้ถูกปรับให้เข้ากับสถานที่ก่อสร้างจริง โดยผู้ออกแบบก่อนทำการก่อสร้างให้วัดขนาดจากแบบนี้โดยเด็ดขาด ให้ใช้ระยะจากตัวเลขในแบบเท่านั้น

เขียนแบบ นายเด่นพงษ์ พิณจินตรี ตำแหน่ง ผู้ช่วยนายช่างโยธา
สำรวจ กองช่าง ตรวจสอบ นายประกาศ สีหานาวี ตำแหน่ง นายช่างโยธาชำนาญงาน
ตรวจสอบ นายกฤตธนา หงษ์วงศ์ ตำแหน่ง ผู้อำนวยการกองช่าง

กมล
กมล

เห็นชอบ นายกฤตธนา หงษ์วงศ์ ตำแหน่ง ผู้อำนวยการกองช่าง รักษาการแทน ปลัดเทศบาลตำบลยางขุม
อนุมัติ นายสมควร ระเพงศรี ตำแหน่ง นายกเทศมนตรีตำบลยางขุม

กมล
กมล

SHEET NO.	02
	03
แบบเลขที่	

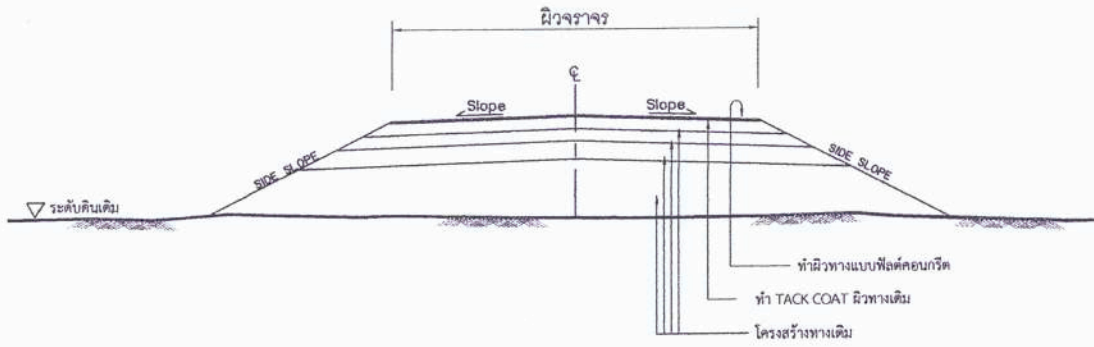

รูปตัดโครงสร้างทาง 1
NOT TO SCALE

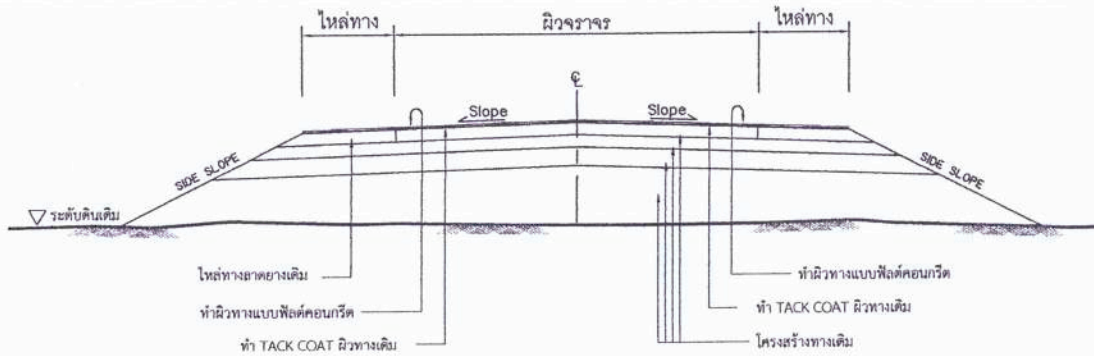

รูปตัดโครงสร้างทาง 2
NOT TO SCALE

ข้อกำหนดในการเสริมผิวลูกรัง

ลำดับที่	รายการ	ข้อกำหนด
1	ไหล่ทาง แอสฟัลต์คองกรีต	อ้างอิง * มาตรฐานงานแอสฟัลต์คองกรีต มทข.230-2545
2	ผิวทาง แอสฟัลต์คองกรีต	อ้างอิง * มาตรฐานงานแอสฟัลต์คองกรีต มทข.230-2545
3	TACK COAT	อ้างอิง * มาตรฐานงานแทคโคท * มทข.227-2545
4	การตีเส้นจราจรผิวทาง	อ้างอิง * มาตรฐานเครื่องหมายจราจรบนผิวทาง * ทอ-3-110(1) - 110(4)

รายการประกอบแบบ

1. ทำ DEEP PATCHING ผิวทางเดิมและผิวไหล่ทางที่ชำรุดและโครงสร้างไม่แข็งแรง และถ้าระดับผิวทางเดิมและผิวไหล่ทางไม่เท่า ให้ทำ SKIN PATCHING หรือ Levelling ให้เรียบร้อยเสียก่อน
2. ปรับระดับผิวทางและผิวไหล่ทางเดิมให้เรียบร้อยมีระดับเสมอกับบริเวณอื่นก่อนที่จะเสริมผิว
3. ทำ TACK COAT ผิวทางและไหล่ทาง
4. ทำผิวไหล่ทางแบบแอสฟัลต์คองกรีต
5. ทำผิวไหล่ทางแบบแอสฟัลต์คองกรีตและตีเส้นแบ่งทิศทางจราจรและเส้นขอบทาง
6. รายละเอียดตามรูปตัดโครงสร้างทาง สามารถเปลี่ยนแปลงแก้ไขในด้านราคาชนิดและค่าโครงสร้างได้ค่าความเหมาะสมกับสภาพทางที่จะดำเนินการ ทั้งนี้ขึ้นอยู่กับดุลยพินิจของผู้ว่าจ้าง
7. ภายในระหว่างหลักกิโลเมตรที่กำหนดไว้ในแบบ อาจกำหนดให้ทำการตอนใดก็ได้ตามความเหมาะสม และอาจให้ทำการเพิ่มบริเวณทางเชื่อมเข้าสถานที่ราชการหรืออาคารสาธารณะ ในระยะไม่เกินเขตทางหลวงหรือทำการเพิ่มบริเวณทางแยก เพื่อให้ได้ปริมาณงานตามที่กำหนด ทั้งนี้ขึ้นอยู่กับดุลยพินิจของผู้ควบคุมงาน
8. ในกรณีที่ไม่สามารถดำเนินการตามช่วงหลักกิโลเมตรที่กำหนดไว้ในแบบ สามารถเปลี่ยนแปลงแก้ไขได้ โดยผู้ว่าจ้างดำเนินการในช่วงหลักกิโลเมตรอื่นภายในสายทาง ตามความเหมาะสมทั้งขึ้นอยู่กับดุลยพินิจของผู้ควบคุมงาน
9. ในการเปลี่ยนแปลงแก้ไขตามข้อ 6,7 และข้อ 8 จะต้องให้ได้ปริมาณงานตามที่กำหนดไว้ในแบบ
10. ความหนาของผิวแอสฟัลต์คองกรีต จะกำหนดไว้ในแบบ
11. งานไหล่ทางจะกำหนดไว้ในแบบแต่ละสาย
12. งานซ่อมแซมและทาสีใหม่ หรืองานจัดทำติดตั้งเครื่องหมายจราจร หลักกิโลเมตรหลักกิโลเมตร และ GUARD RAIL จะกำหนดไว้ในแบบแต่ละสายทางซึ่งต้องจัดทำให้อยู่ในสภาพที่เรียบร้อย

หมายเหตุ

แบบงานเสริมผิวแอสฟัลต์คองกรีตปรับปรุงจากแบบมาตรฐานงานบำรุงรักษาทางแบบที่ 3(มฐ.บร.3/2546)และแบบที่ 3.2 (มฐ.บร. 3.2/2546) ของกรมทางหลวงชนบท

สำเนาถูกต้อง

กมลรัตน์

(นายกฤตธนา หงษ์วงศ์)
ผู้อำนวยการกองช่าง



เทศบาลตำบลยางชุม อำเภอกุดจับ จังหวัดอุดรธานี
โครงการ: ปรับปรุงผิวจราจร คสล. โดยปูทับด้วยแอสฟัลต์ฟลิตคองกรีต สายหนองแปน - ตาลโกน ม. 8 บ.หนองแปน ต.เชียงเพ็ง อ.กุดจับ จ.อุดรธานี

แบบก่อสร้างชุดนี้ ระยะเวลาที่แสดงไว้ในแบบทั้งหมดได้ถูกปรับให้ เข้ากับสถานที่ก่อสร้างจริง โดยผู้ออกแบบก่อนทำการก่อสร้างให้ขนาดหน้าตักจากแบบนี้โดยเด็ดขาด ให้ใช้ระยะจากตัวเลขในแบบเท่านั้น

เขียนแบบ นายเด่นพงษ์ พิณจมนตรี
ตำแหน่ง ผู้ช่วยนายช่างโยธา
สำรวจ กองช่าง
ตรวจสอบ นายประภาค สีหนานวี
ตำแหน่ง นายช่างโยธาชำนาญงาน
ตรวจสอบ นายกฤตธนา หงษ์วงศ์
ตำแหน่ง ผู้อำนวยการกองช่าง

Handwritten signatures and initials.

เห็นชอบ นายกฤตธนา หงษ์วงศ์
ตำแหน่ง ผู้อำนวยการกองช่าง วิศวกรรมช่าง
ปลัดเทศบาลตำบลยางชุม
อนุมัติ นายสมควร ระวังศรี
ตำแหน่ง นายกเทศมนตรีตำบลยางชุม

Handwritten signatures and initials.

SHEET NO.
03
03
แบบเลขที่

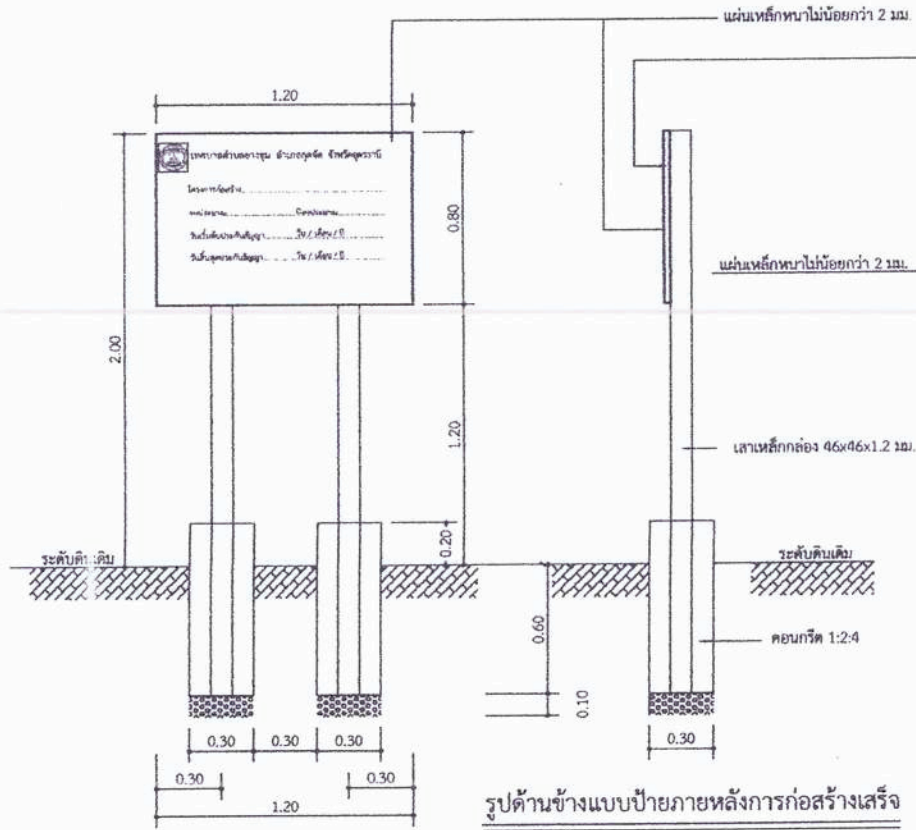
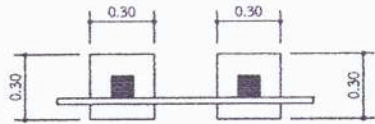

รูปด้านข้างแบบป้ายภายหลังการก่อสร้างเสร็จ
มาตราส่วน 1:25

ปัดด้านหน้าแบบป้ายภายหลังการก่อสร้างเสร็จ
มาตราส่วน 1:25

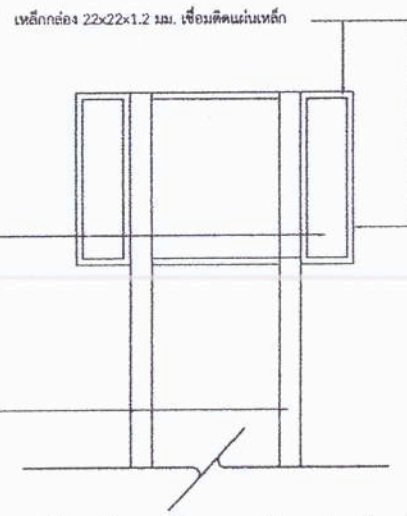

รูปด้านหลังแบบป้ายภายหลังการก่อสร้างเสร็จ
มาตราส่วน 1:25

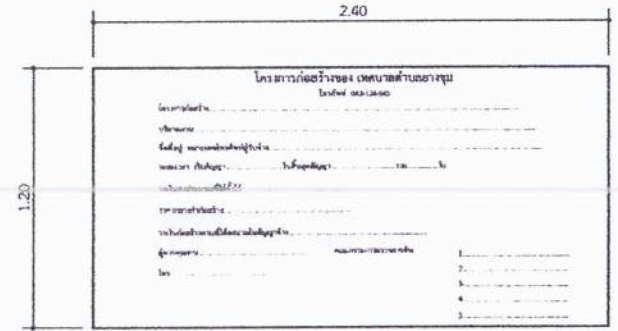

รูปด้านหน้าแบบป้ายระหว่างการก่อสร้าง
มาตราส่วน 1:25

ให้ผู้รับจ้างทำการติดตั้งแผ่นป้ายเกี่ยวกับงานก่อสร้าง ดังนี้

1. แผ่นป้ายในระหว่างการดำเนินการก่อสร้าง ต้องมีสภาพคงทนตลอดระยะเวลาการก่อสร้าง ขนาด 1.20x 2.40 เมตร และให้ติดตั้งก่อนเริ่มดำเนินการก่อสร้าง
2. แผ่นป้ายภายหลังการก่อสร้างแล้วเสร็จ ต้องมีสภาพคงทนถาวร ขนาด 0.80x 1.20 เมตร
3. เสา, พื้นป้าย หากสีน้ำเงินทั้งสองด้าน ใช้สีน้ำเงินทากันสนิม 2 ครั้งก่อนทาสีน้ำเงินจริง
4. คิวหนึ่งสีสติกเกอร์สีขาว
5. ขนาดคิวหนึ่งสีกำหนดตามความเหมาะสมข้อความแบบที่กำหนด
6. จุดก่อสร้างกำหนดตามความเหมาะสมในสนาม สามารถมองเห็นได้ชัดเจน

สำเนาถูกต้อง

Amlet

(นายกฤตธนา หงษ์วงศ์)
ผู้อำนวยการกองช่าง

หมายเหตุ

โครงการใดที่มีมูลค่าก่อสร้าง (ตามสัญญาจ้าง) ไม่เกินหนึ่งแสนบาทให้ติดตั้งเฉพาะป้ายระหว่างการก่อสร้าง



เทศบาลตำบลยางชุม อำเภออุตุ จังหวัดอุตรดิตถ์
โครงการ: ปรับปรุงผิวจราจร คสล. โดยปูทับด้วยแอสฟัลท์ติกคอนกรีต สายหนองแปน - ตาลโกน ม. 8 บ.หนองแปน ต.เชียงเพ็ง อ.อุตุ จ.อุตรดิตถ์

แบบก่อสร้างจุดนี้ ระบุ ขนาดที่แสดงไว้ในแบบทั้งหมดได้ถูกปรับไป เข้ากับสถานที่ก่อสร้างจริง โดยผู้ออกแบบก่อนทำการก่อสร้างหน้าวัดขนาด จากแบบมีโดยเด็ดขาด ไม่ให้ระยะจากตัวเลขในแบบเท่านั้น

เขียนแบบ นายเด่นพงษ์ พิธิจมนตรี
ตำแหน่ง ผู้ช่วยนายช่างโยธา
สำรวจ กองช่าง
ตรวจสอบ นายประกาศ สีหามาวี
ตำแหน่ง นายช่างโยธาชำนาญงาน
ตรวจสอบ นายกฤตธนา หงษ์วงศ์
ตำแหน่ง ผู้อำนวยการกองช่าง

Amlet
Amlet

เห็นชอบ นายกฤตธนา หงษ์วงศ์
ตำแหน่ง ผู้อำนวยการกองช่าง รักษาการการแทน
ปลัดเทศบาลตำบลยางชุม
อนุมัติ นายสมควร ระแพงศรี
ตำแหน่ง นายกเทศมนตรีตำบลยางชุม

Amlet
Amlet

SHEET NO.
แบบเสร็จ

แบบประเมินราคางานซ่อมสร้างผิวทางแอสฟัลท์ติกคอนกรีต

โครงการ ปรับปรุงผิวจราจร คสล. โดยปูทับด้วยแอสฟัลท์ติกคอนกรีต สายหนองเป่น - ตาลโกน ม.8 บ.หนองเป่น

สาย หมู่ 8 บ้านหนองเป่น ตำบลเชียงเพ็ง อำเภออุตุชัย จังหวัดอุดรธานี

ลักษณะโครงการ

ผิวจราจร ลาดยางแบบ Asphalt Concrete กว้าง 5.00 เมตร หนา 0.04 เมตร

ไหล่ทาง ลูกรีด กว้างข้างละ - เมตร

ช่วงดำเนินการ ระยะดำเนินการยาว 210 เมตร

ประมาณราคา วันที่ 4 สิงหาคม 2568

ลำดับ	รายการ	จำนวน	หน่วย	ราคาวัสดุ - ค่าแรง - ต่อหน่วย			จำนวนเงิน (บาท)	Factor F	ราคากลาง (บาท)		หมายเหตุ
				วัสดุ	ค่าแรง	รวม			ราคาต่อหน่วย	รวม	
1.	งานปรับปรุงโครงสร้างทาง										
	1.1 ขุดรื้อผิวทาง (หนาทึบ) แล้วปรับระดับ	-	ตร.ม.	-	-	-	-	-	-	-	
	1.2 ขุดรื้อไหล่ทางเดิมแล้วปรับระดับ	-	ตร.ม.	-	-	-	-	-	-	-	
	1.3 เปลี่ยนปรับไหล่ทางเดิมแล้วปรับระดับ	-	ตร.ม.	-	-	-	-	-	-	-	
	1.4 งานดินตัด	-	ลบ.ม.	-	-	-	-	-	-	-	
	1.5 งานดินถม (จากงานดินตัด)	-	ลบ.ม.	-	-	-	-	-	-	-	
	1.6 งานดินถม (จากงานขนส่ง)	-	ลบ.ม.	-	-	-	-	-	-	-	
	1.7 เสริมหินคลุกปรับระดับ (หลวม)	-	ตร.ม.	-	-	-	-	-	-	-	
	1.8 เสริมหินคลุกบดอัดแน่น	-	ลบ.ม.	-	-	-	-	-	-	-	
	1.9 ชั้นลูกรังเดิมบดอัดแน่น	-	ลบ.ม.	-	-	-	-	-	-	-	
	1.6 Skin Patch	-	ตร.ม.	-	-	-	-	-	-	-	
	1.7 Deep Patch	-	ตร.ม.	-	-	-	-	-	-	-	
	1.9 งาน Pavement In - Place Recycling	-	ตร.ม.	-	-	-	-	-	-	-	
2.	งานผิวทาง										
	2.1 Prime Coat	-	ตร.ม.	-	-	-	-	-	-	-	
	2.2 Tack Coat	1,050	ตร.ม.	9.96	8.05	18.01	18,910.50	1.3647	20.23	25,807.16	
	2.3 ผิว Asphaltic Concrete (ปูบน Prime Coat)	-	ตร.ม.	-	-	-	-	-	-	-	
	2.4 ผิว Asphaltic Concrete (ปูบน Tack Coat)	1,050	ตร.ม.	299.12	12.74	311.86	327,463.00	1.3647	322.03	446,875.11	
3.	งานผิวไหล่ทาง										
	3.1 Prime Coat	-	ตร.ม.	-	-	-	-	-	-	-	
	3.2 Tack Coat	-	ตร.ม.	-	-	-	-	-	-	-	
	3.3 ผิว Asphaltic Concrete (ปูบน Prime Coat)	-	ตร.ม.	-	-	-	-	-	-	-	
	3.4 ผิว Asphaltic Concrete (ปูบน Tack Coat)	-	ตร.ม.	-	-	-	-	-	-	-	
4.	งานตีเส้นจราจร										
	4.1 สีเทอร์โมพลาสติก	64	ตร.ม.	189.25	89.00	278.25	17,808.00	1.3647	341.05	24,302.58	
	4.2 Rumble Stripe (3 ช่วงๆ ละ 10 แถบ)	-	แฉ่ง	-	-	-	-	-	-	-	
	4.3 ทงมีลาย	-	แฉ่ง	-	-	-	-	-	-	-	
5.	งานท่อออกคดม ค.ส.ล.										
	5.1 ขนาด ๑ 0.40 ม.	-	ม.	-	-	-	-	-	-	-	
	5.2 ขนาด ๑ 0.60 ม.	-	ม.	-	-	-	-	-	-	-	
	5.3 ขนาด ๑ 0.80 ม.	-	ม.	-	-	-	-	-	-	-	
	รวม						384,171.50			496,984.85	

(ลงชื่อ)

(นายประกาศ สีหานาวี)
นายช่างโยธาชำนาญงาน

ผู้ประมาณราคา

สำเนาถูกต้อง

กนช

(นายกฤตนา หงษ์วงศ์)

ผู้อำนวยการกองช่าง

๑. ยุทธศาสตร์การพัฒนา ด้านโครงสร้างพื้นฐาน
 ๑.๑ กลยุทธ์ พัฒนาโครงสร้างพื้นฐานให้ครอบคลุมในพื้นที่
 (๑) แผนงาน อุทสาหกรรมและการโยธา

ที่	โครงการ	วัตถุประสงค์	เป้าหมาย (ผลผลิตของโครงการ)	งบประมาณ					ตัวชี้วัด (KPI)	ผลที่คาดว่าจะได้รับ	หน่วยงาน รับผิดชอบหลัก
				๒๕๖๖ (บาท)	๒๕๖๗ (บาท)	๒๕๖๘ (บาท)	๒๕๖๙ (บาท)	๒๕๗๐ (บาท)			
๒	ปรับปรุงผิวจราจร คสล. โดยปูทับด้วยแอสฟัลท์ติก คอนกรีต สายหนองแปน- ตาลโกน ม.๘ บ.หนอง แปน	เพื่อให้ ประชาชนได้ สัญจรไปมาได้ สะดวกขึ้น	ม.๘ บ.หนองแปน โดยทำ การปรับปรุงถนนลาดยางฯ ขนาดถนนกว้าง ๕.๐๐ ม. ยาว ๙๕๐ ม.	๐	๐	๑,๙๐๐,๐๐๐	๑,๙๐๐,๐๐๐	๑,๙๐๐,๐๐๐	ปัญหาความ เดือดร้อนของ ประชาชนลดลง	ประชาชน ในพื้นที่มี การ คมนาคมที่ ดีขึ้น	กองช่าง
๓	ก่อสร้างถนน คสล. ม.๓ บ. เชียงเพ็ง	เพื่อให้ ประชาชนได้ สัญจรไปมาได้ สะดวกขึ้น	ก่อสร้างถนน คสล. ขนาด ถนนกว้าง ๕ เมตร ยาว ๓๓๘ เมตร หนา ๐.๑๕ เมตร พื้นที่ คสล. เฉลี่ยไม่ น้อยกว่า ๑,๖๙๐ ตาราง เมตร ไหล่ทางลูกรังสอง ข้างๆละ ๐.๕๐ เมตร พร้อม ลงท่อระบายน้ำ จำนวน ๔ จุดๆ ละ ๗ ท่อน	๐	๐	๑,๒๐๐,๐๐๐	๑,๒๐๐,๐๐๐	๑,๒๐๐,๐๐๐	ปัญหาความ เดือดร้อนของ ประชาชนลดลง	ประชาชน ในพื้นที่มี การ คมนาคมที่ ดีขึ้น	กองช่าง

สำเนาถูกต้อง

กิมช

(นายกฤตธนา หงษ์วงศ์)
ผู้อำนวยการกองช่าง

งานโครงสร้างพื้นฐานประกอบเทศบาลัญญัติ ประจำปีงบประมาณ พ.ศ.2569



สำเนาถูกต้อง

พิมพ์

(นายกฤษณา หงษ์วงศ์)

ผู้อำนวยการกองช่าง

โครงการปรับปรุงผิวจราจร คสล. โดยปูทับด้วยแอสฟัลท์ติกคอนกรีต ถนนซอยนาสังเสริม

ม.6 บ.จุ่ม ต.เชียงเพ็ง อ.กุดจับ จ.อุตรธานี

ขอบเขตงาน

โครงการปรับปรุงผิวจราจร คสล. โดยปูทับด้วยแอสฟัลท์ติกคอนกรีต ถนนซอยนาสงเสริม ม.6 บ.จุ่ม ปริมาณงานผิวจราจรกว้าง 5 ม. ยาว 125 ม. หน้า 0.04 ม. รวมพื้นที่ผิวจราจรไม่น้อยกว่า 625 ตร.ม. (รายละเอียดตามแบบเทศบาลตำบลยางชุม เลขที่ 9/2569 โดยคัดลอกแบบมาตรฐานงานทางสำหรับองค์ปกครองส่วนท้องถิ่น แบบเลขที่ ทล-7-201)

ยอดงบประมาณตั้งจ่าย 291,600 บาท (สองแสนเก้าหมื่นหนึ่งพันหกร้อยบาทถ้วน)

- เป็นไปตามพระราชบัญญัติเทศบาล พ.ศ. 2496 และที่แก้ไขเพิ่มเติม (ฉบับที่ 14) พ.ศ. 2562
- เป็นไปตามแผนพัฒนาส่วนท้องถิ่น (พ.ศ. 2566 – 2570) เพิ่มเติม ครั้งที่ 3/2567 หน้าที่ 9 ลำดับที่ 13

เพื่อจ่ายตามรายละเอียดดังนี้

มีจำนวนทั้งหมด 4 แผ่น ดังนี้

- | | | |
|------------------------|---|------|
| 1. แผนที่ผังบริเวณ | 1 | แผ่น |
| 2. รายละเอียดประกอบแบบ | 3 | แผ่น |

ภาพผนวกโดยรวมจุดก่อสร้าง จีพีเอส (พิกัด ตำแหน่ง)

จุดเริ่มก่อสร้างโครงการ = 17.4684780 , 102.6265217

จุดสิ้นสุดโครงการ = 17.4690190 , 102.6254850

ได้กำหนดราคากลางก่อสร้าง ณ วันที่ 4 สิงหาคม 2568 ยอดงบประมาณตั้ง 291,600 บาท (สองแสนเก้าหมื่นหนึ่งพันหกร้อยบาทถ้วน)

สำเนาออกตัว

กิมเมต

(นายกฤตธนา หงษ์วงศ์)
ผู้อำนวยการกองช่าง

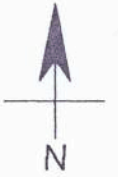

รายละเอียดประกอบแบบ

ปรับปรุง คสล. เดิมโดยปูทับแอสฟัลท์ติกคอนกรีต กว้าง 5 ม. ยาว 125 ม. หน้า 0.04 ม. พื้นผิวจราจรเฉลี่ยไม่น้อยกว่า 625 ตร.ม.

จุดสิ้นสุดโครงการ
พิกัดที่ 17.4690190 , 102.6254850

ชุมชนบ้านจุ่ม

วัดศรีสว่างอารมณ์

จุดเริ่มต้นโครงการ
พิกัดที่ 17.4684780 , 102.6265217

บ้านถิ่น

สำเนาถูกต้อง

บ้านถิ่น พิมล

(นายกฤตธนา หงษ์วงศ์)
ผู้อำนวยการกองช่าง

แผนผังบริเวณ
NOT TO SCALE



เทศบาลตำบลยางชุม อำเภอกุฉินชัย จังหวัดอุดรธานี

โครงการ: ปรับปรุงผิวจราจร คสล. โดยปูทับด้วยแอสฟัลท์ติกคอนกรีตถนน ขอยางส่งเสริม ม.6 บ.จุ่ม ต.เชียงเพ็ง อ.กุฉินชัย จ.อุดรธานี

แบบก่อสร้างชุดนี้ ระบุ ขนาดที่แสดงไว้ในแบบทั้งหมดได้ถูกปรับให้ เข้ากับสถานที่ก่อสร้างจริง โดยผู้ออกแบบก่อนทำการก่อสร้างห้ามวัดขนาดจากแบบมีโดยเด็ดขาด ให้อิงระยะจากตัวเลขในแบบเท่านั้น

เขียนแบบ นายเด่นพงษ์ พิณจมนตรี
ตำแหน่ง ผู้ช่วยนายช่างโยธา

สำรวจ กองช่าง
ตรวจสอบ นายประกาศ สีหนาวี
ตำแหน่ง นายช่างโยธาชำนาญงาน

ตรวจสอบ นายกฤตธนา หงษ์วงศ์
ตำแหน่ง ผู้อำนวยการกองช่าง

(Signature)

(Signature)

พิมล

เห็นชอบ นายกฤตธนา หงษ์วงศ์
ตำแหน่ง ผู้อำนวยการกองช่างรักษาการแทน
ปลัดเทศบาลตำบลยางชุม

อนุมัติ นายสมควร ระแพงศรี
ตำแหน่ง นายกเทศมนตรีตำบลยางชุม

พิมล

(Signature)

SHEET NO.

01 / 03

แบบเลขที่

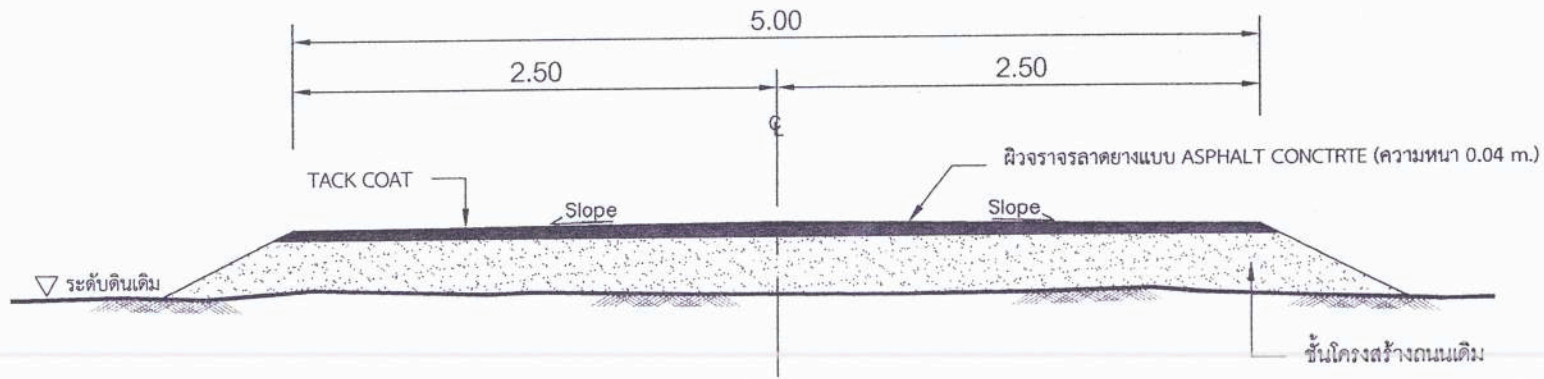

รูปตัดโครงสร้างทางแบบ ASPHALT CONCRETE

NOT TO SCALE

รายละเอียดประกอบแบบ

1. ปรับปรุงผิวจราจร คสล.เดิม โดยปูทับด้วยแอสฟัลท์ติกคอนกรีต ขนาดผิวจราจรกว้าง 5.00 ม.ยาว 125 ม. หนา 0.04 ม. รวมพื้นที่ผิวจราจรไม่น้อยกว่า 625 ตร.ม.
2. รายละเอียดก่อสร้างตามแบบเทศบาลยางชุม เลขที่ 08/2568
3. คัดลอกมาจากแบบมาตรฐานงานทางสำหรับองค์การปกครองส่วนท้องถิ่น กรมทางหลวงชนบท งานเสริมผิวแอสฟัลท์ติกคอนกรีต แบบเลขที่ ทล-7-201แผ่นที่ 94

สำเนาถูกต้อง

กมลธ

(นายกฤตธนา หงษ์วงศ์)
ผู้อำนวยการกองช่าง

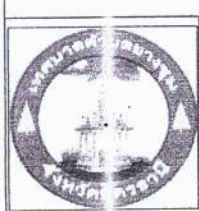

เทศบาลตำบลยางชุม อำเภอภูซำ จังหวัดอุดรธานี

โครงการ: ปรับปรุงผิวจราจร คสล. โดยปูทับด้วยแอสฟัลท์ติกคอนกรีตถนน ขอยางเสริม 6 บ. จุ่มต. เชียงเพ็ง อ.ภูซำ จ.อุดรธานี

แบบก่อสร้างชุดนี้ ระบุ ขนาดที่แสดงไว้ในแบบทั้งหมดได้ถูกปรับให้ เข้ากับสถานที่ก่อสร้างจริง โดยผู้ยกแบบยกค่าการก่อสร้างให้สอดคล้องจากแบบมีโดยเด็ดขาด ให้ใช้ระยะจากตัวเลขในแบบเท่านั้น

เขียนแบบ นายเด่นพงษ์ พิณจินตริ
ตำแหน่ง ผู้ช่วยนายช่างโยธา
สำรวจ กองช่าง
ตรวจสอบ นายประกาศ สีหนาวี
ตำแหน่ง นายช่างโยธาชำนาญงาน
ตรวจสอบ นายกฤตธนา หงษ์วงศ์
ตำแหน่ง ผู้อำนวยการกองช่าง

กมลธ
กมลธ

เห็นชอบ นายกฤตธนา หงษ์วงศ์
ตำแหน่ง ผู้อำนวยการกองช่างรักษาการแทน
ปลัดเทศบาลตำบลยางชุม
อนุมัติ นายสมควร ระแพงศรี
ตำแหน่ง นายกเทศมนตรีตำบลยางชุม

กมลธ
กมลธ

SHEET NO.
02
03
แบบเลขที่

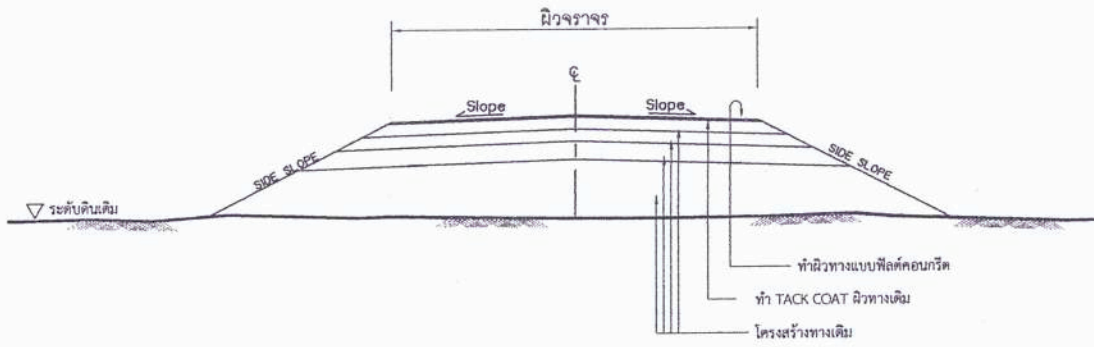

รูปตัดโครงสร้างทาง 1
NOT TO SCALE

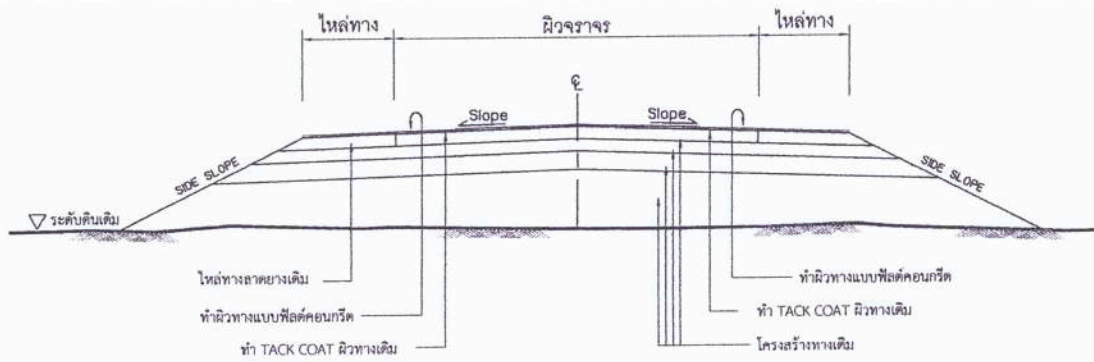

รูปตัดโครงสร้างทาง 2
NOT TO SCALE

ข้อกำหนดในการเสริมผิวลูกรัง

ลำดับที่	รายการ	ข้อกำหนด
1	ไหล่ทาง แอสฟัลต์ค้อนกริต	อ้างอิง * มาตรฐานงานแอสฟัลต์ค้อนกริต มทพ.230-2545
2	ผิวทาง แอสฟัลต์ค้อนกริต	อ้างอิง * มาตรฐานงานแอสฟัลต์ค้อนกริต มทพ.230-2545
3	TACK COAT	อ้างอิง * มาตรฐานงานแทคโคท * มทพ.227-2545
4	การตีเส้นจราจรผิวทาง	อ้างอิง * มาตรฐานเครื่องหมายจราจรบนผิวทาง * ทล-3-110(1) - 110(4)

รายการประกอบแบบ

1. ทำ DEEP PATCHING ผิวทางเดิมและผิวไหล่ทางที่ชำรุดและโครงสร้างไม่แข็งแรง และถ้าระดับผิวทางเดิมและผิวไหล่ทางไม่ดี ให้ทำ SKIN PATCHING หรือ Levelling ให้เรียบร้อยเสียก่อน
2. ปรับระดับผิวทางและผิวไหล่ทางเดิมให้เรียบร้อยมีระดับเสมอกับบริเวณอื่นก่อนที่จะเสริมผิว
3. ทำ TACK COAT ผิวทางและไหล่ทาง
4. ทำผิวไหล่ทางแบบแอสฟัลต์ค้อนกริต
5. ทำผิวไหล่ทางแบบแอสฟัลต์ค้อนกริตและตีเส้นแบ่งทิศทางจราจรและเส้นขอบทาง
6. รายละเอียดตามรูปตัดโครงสร้างทาง สามารถเปลี่ยนแปลงแก้ไขในด้านราคาชนิดและค่าโครงสร้างได้ค่า, ความเหมาะสมกับสภาพทางที่จะดำเนินการ ทั้งนี้ขึ้นอยู่กับดุลยพินิจของผู้ว่าจ้าง
7. งานในระหว่างหลักกิโลเมตรที่กำหนดไว้ในแบบ อาจกำหนดให้ทำการตอนใดก็ได้ตามความเหมาะสม และอาจให้ทำการเพิ่มบริเวณทางเชื่อมเข้าสถานที่ราชการหรืออาคารสาธารณะ ในระยะไม่เกินเขตทางหลวงหรือทำการเพิ่มบริเวณทางแยก เพื่อให้ได้ปริมาณงานตามที่กำหนด ทั้งนี้ขึ้นอยู่กับดุลยพินิจของผู้ควบคุมงาน
8. ในกรณีที่ไม่สามารถดำเนินการตามช่วงหลักกิโลเมตรที่กำหนดไว้ในแบบ สามารถเปลี่ยนแปลงแก้ไขได้ โดยที่ผู้ว่าจ้างดำเนินการในช่วงหลักกิโลเมตรอื่นภายในสายทาง ตามความเหมาะสมทั้งนี้ขึ้นอยู่กับดุลยพินิจของผู้ควบคุมงาน
9. ในการเปลี่ยนแปลงแก้ไขตามข้อ 6,7 และข้อ 8 จะต้องให้ได้ปริมาณงานตามที่กำหนดไว้ในแบบ
10. ความหนาของผิวแอสฟัลต์ค้อนกริต จะกำหนดไว้ในแบบ
11. งานไหล่ทางจะกำหนดไว้ในแบบแต่ละสาย
12. งานซ่อมแซมและทาสีใหม่ หรืองานจัดทำติดตั้งเครื่องหมายจราจร หลักกิโลเมตร หลักกิโลเมตร และ GUARD RAIL จะกำหนดไว้ในแบบแต่ละสายทางซึ่งต้องจัดทำให้อยู่ในสภาพที่เรียบร้อย

หมายเหตุ

แบบงานเสริมผิวแอสฟัลต์ค้อนกริตปรับปรุงมาจากแบบมาตรฐานงานบำรุงรักษาทางแบบที่ 3(นฐ.บร.3/2546)และแบบที่ 3.2 (นฐ.บร. 3.2/2546) ของกรมทางหลวงชนบท

สำเนาถูกต้อง

กิมเวศ

(นายกฤตธนา หงษ์วงศ์)

ผู้อำนวยการกองช่าง



เทศบาลตำบลยางชุม อำเภอภูเก็จ จังหวัดอุดรธานี
โครงการ: ปรับปรุงผิวจราจร คสล. โดยปูทับด้วยแอสฟัลต์ค้อนกริตถนน ขอย่นาส่งเสริม ม.6 บ.จุ่ม ต.เชียงเพ็ง อ.ภูเก็จ จ.อุดรธานี

แบบก่อสร้างชุดนี้ ระบุขนาดที่แสดงไว้ในแบบทั้งหมดได้ถูกปรับไว้ เข้ากับสถานที่ก่อสร้างจริง โดยผู้เขียนแบบก่อนทำการก่อสร้างห้ามวัดขนาดจากแบบนี้โดยเด็ดขาด ไม่ให้ระยะจากตัวเลขในแบบเท่านั้น

เขียนแบบ นายเด่นพงษ์ พิณีจมนตรี
ตำแหน่ง ผู้ช่วยนายช่างโยธา
สำรวจ กองช่าง
ตรวจสอบ นายประภาค สีหนาวี
ตำแหน่ง นายช่างโยธาชำนาญงาน
ตรวจสอบ นายกฤตธนา หงษ์วงศ์
ตำแหน่ง ผู้อำนวยการกองช่าง

กิมเวศ

เห็นชอบ นายกฤตธนา หงษ์วงศ์
ตำแหน่ง ผู้อำนวยการกองช่างรักษาการแทน ปลัดเทศบาลตำบลยางชุม
อนุมัติ นายสมควร ระแพงศรี
ตำแหน่ง นายกเทศมนตรีตำบลยางชุม

กิมเวศ

SHEET NO.	03
แบบเลขที่	03

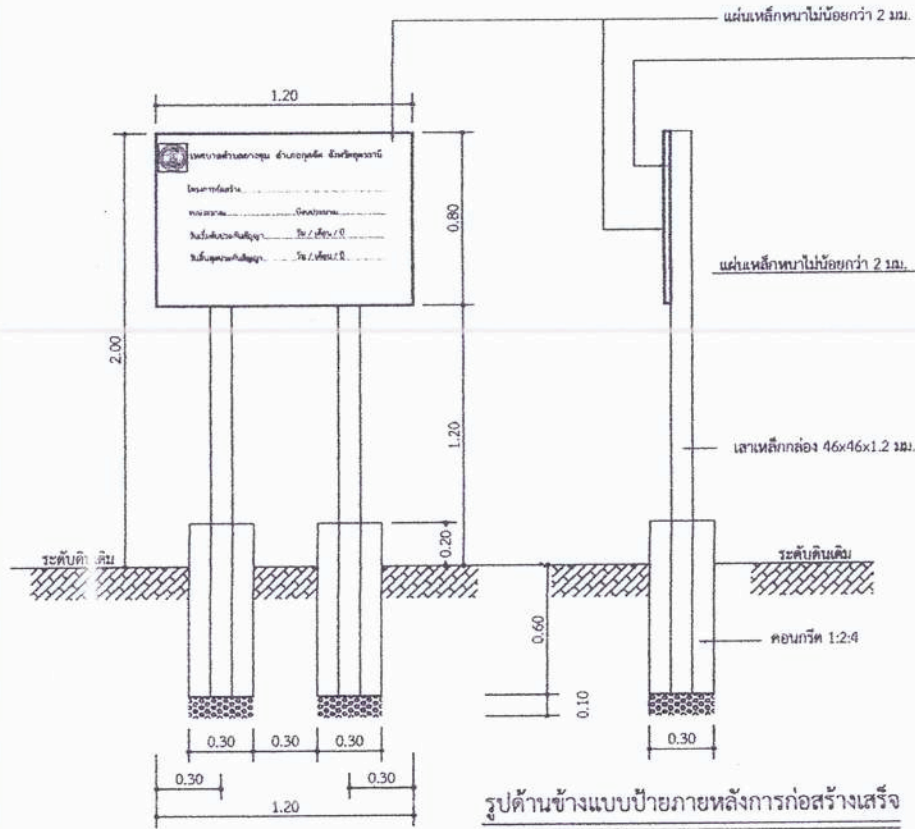
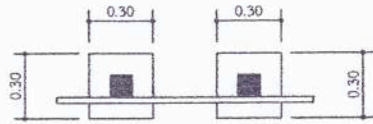

รูปด้านข้างแบบปายภายหลังการก่อสร้างเสร็จ
มาตราส่วน 1:25

รูปด้านหน้าแบบปายภายหลังการก่อสร้างเสร็จ
มาตราส่วน 1:25

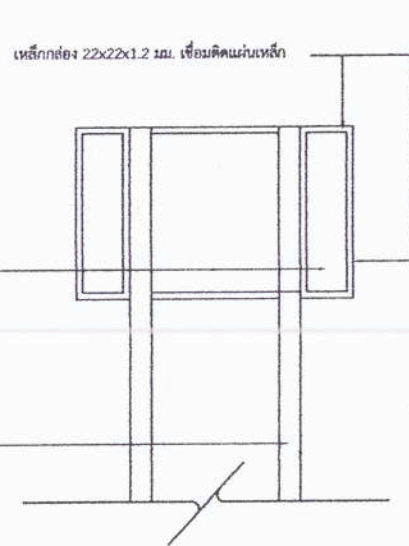

รูปด้านหลังแบบปายภายหลังการก่อสร้างเสร็จ
มาตราส่วน 1:25

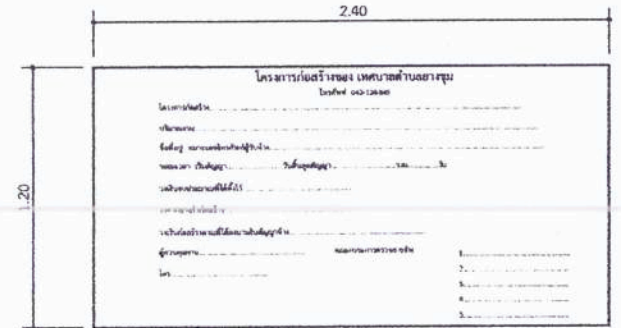

รูปด้านหน้าแบบปายระหว่างการก่อสร้าง
มาตราส่วน 1:25

ให้ผู้รับจ้างทำการติดตั้งแผ่นปายเกี่ยวกับงานก่อสร้าง ดังนี้

1. แผ่นปายในระหว่างการดำเนินการก่อสร้าง ต้องมีสภาพคงทนตลอดระยะเวลาการก่อสร้าง ขนาด 1.20x 2.40 เมตร และให้ติดตั้งก่อนเริ่มดำเนินการก่อสร้าง
2. แผ่นปายภายหลังการก่อสร้างแล้วเสร็จ ต้องมีสภาพคงทนถาวร ขนาด 0.80x 1.20 เมตร
3. เสา, พื้นปาย หากใช้น้ำเงินทั้งสองด้าน ใช้สีน้ำมันทากันสนิม 2 ครั้งก่อนทาสีน้ำมันจริง
4. ตัวหนังสือสติกเกอร์สีขาว
5. ขนาดตัวหนังสือกำหนดตามความเหมาะสมข้อความตามแบบที่กำหนด
6. จุดก่อสร้างกำหนดตามความเหมาะสมในสนาม สามารถมองเห็นได้ชัดเจน

สำเนาถูกต้อง

พิมพ์

(นายกฤตธนา หงษ์วงศ์)
ผู้อำนวยการกองช่าง

หมายเหตุ

โครงการโคตีมูลค่าก่อสร้าง (ตามสัญญาจ้าง) ไม่เกินหนึ่งแสนบาทให้ติดตั้งเฉพาะปายระหว่างการก่อสร้าง



เทศบาลตำบลยางชุม อำเภอสุคิบาล จังหวัดสุราษฎร์ธานี
โครงการ: ปรับปรุงผิวจราจร คสล. โดยปรับด้วยแอสฟัลท์ติกคอนกรีตถนน ขอบนาสงเสริม ม.6 บ.จัม ต.เชียงเพ็ง อ.สุคิบาล จ.สุราษฎร์ธานี

แบบก่อสร้างชุดนี้ ระบุ ขนาดที่แสดงไว้แบบทั้งหมดได้ถูกปรับให้ เข้ากับสถานที่ก่อสร้างจริง โดยผู้ออกแบบก่อนทำการก่อสร้างที่มีขนาดจากแบบนี้โดยเด็ดขาด ไม่ใช้ระยะจากตัวเลขในแบบเท่านั้น

เขียนแบบ นายเด่นพงษ์ พิณจมนตรี
ตำแหน่ง ผู้อำนวยการกองช่าง
ตรวจสอบ นายประกาศ สีหนานวี
ตำแหน่ง นายช่างโยธาชำนาญงาน
ตรวจสอบ นายกฤตธนา หงษ์วงศ์
ตำแหน่ง ผู้อำนวยการกองช่าง

(Signature)
พิมพ์

เห็นชอบ นายกฤตธนา หงษ์วงศ์
ตำแหน่ง ผู้อำนวยการกองช่างรักษาการแทน ปลัดเทศบาลตำบลยางชุม
อนุมัติ นายสมควร ระแพงศรี
ตำแหน่ง นายกเทศมนตรีตำบลยางชุม

(Signature)
พิมพ์

SHEET NO.
แบบร่าง

สรุปผลการประเมินราคางานงานซ่อมสร้างผิวจราจรทางแอสฟัลต์ติกคอนกรีต

เทศบาลตำบลยางชุม

โครงการ ปรับปรุงผิวจราจร คสล. โดยปูทับด้วยแอสฟัลต์ติกคอนกรีต ถนนซอยนาส่งเสริม ม.6 บ.จุ่ม

ส่วนราชการ กองช่าง

กรมส่งเสริมการปกครองส่วนท้องถิ่น

กระทรวงมหาดไทย

ประเภทงาน งานซ่อมสร้างผิวทางแอสฟัลต์ติกคอนกรีต

สถานที่ก่อสร้าง หมู่ 6 บ้านจุ่ม ตำบลเชียงเพ็ง อำเภอกุดจับ จังหวัดอุดรธานี

ประมาณราคา เมื่อวันที่ 4 สิงหาคม 2568

ที่	รายการ	รวมค่างานต้นทุน	Factor F	ค่างานก่อสร้าง	หมายเหตุ
1	ประเภทงานทาง	211,543.75	1.3647	288,693.76	Factor F
2	ประเภทค่าใช้จ่ายพิเศษตามข้อกำหนด	3,000.00	1.0000	3,000.00	-เงินล่วงหน้าจ่าย 0 % -ดอกเบี้ยเงินกู้ 7 %
สรุป	รวมเป็นค่าก่อสร้าง			291,693.76	-เงินประกันผลงานหัก 5 %
	คิดเป็นเงินค่าก่อสร้างประมาณ			291,600.00	-ภาษี (VAT) 7 %
	(สองแสนเก้าหมื่นหนึ่งพันหกกร้อยบาทถ้วน)				

ลงชื่อ.....ผู้ประมาณราคา
(นายประกาศ สีหาวี)
นายช่างโยธาชำนาญงาน

ลงชื่อ.....ผู้ตรวจ
(นายกฤตธนา หงษ์วงศ์)
ผู้อำนวยการกองช่าง

สำเนาถูกต้อง

.....
(นายกฤตธนา หงษ์วงศ์)
ผู้อำนวยการกองช่าง

แบบประเมินราคางานงานซ่อมสร้างผิวทางแอสฟัลท์ติกคอนกรีต

โครงการ ปรับปรุงผิวจราจร คสล. โดยปูทับด้วยแอสฟัลท์ติกคอนกรีต ถนนซอยนาสงเสริม ม.6 บ.จัม

๓๖ หมู่ 6 บ้านจัม ตำบลเชียงเพ็ง อำเภอภูซำ จังหวัดอุตรธานี

ลักษณะโครงการ

ผิวจราจร ลาดยางแบบ Asphalt Concrete กว้าง 5.00 เมตร หน้า 0.04 เมตร

ไหล่ทาง ลูกกรง กว้างข้างละ - เมตร

ช่วงดำเนินการ ระยะดำเนินการยาว 125 เมตร

ประมาณราคา วันที่ 4 สิงหาคม 2568

ลำดับ	รายการ	จำนวน	หน่วย	ราคาวัสดุ - ค่าแรง - ต่อหน่วย			จำนวนเงิน (บาท)	Factor F	ราคากลาง (บาท)		หมายเหตุ
				วัสดุ	ค่าแรง	รวม			ราคาต่อหน่วย	รวม	
1.	งานปรับปรุงโครงสร้างทาง										
	1.1 ขุดหรือผิวทาง (ซมทั้ง) แล้วบดทับ	-	ตร.ม.	-	-	-	-	-	-	-	
	1.2 ขุดหรือไหล่ทางเดิมแล้วบดทับ	-	ตร.ม.	-	-	-	-	-	-	-	
	1.3 เกสึยปรับไหล่ทางเดิมแล้วบดทับ	-	ตร.ม.	-	-	-	-	-	-	-	
	1.4 งานดินตัด	-	ลบ.ม.	-	-	-	-	-	-	-	
	1.5 งานดินถม (จากงานดินตัด)	-	ลบ.ม.	-	-	-	-	-	-	-	
	1.6 งานดินถม (จากงานขนส่ง)	-	ลบ.ม.	-	-	-	-	-	-	-	
	1.7 เสริมหินคลุกบดปรับระดับ (หลวม)	-	ตร.ม.	-	-	-	-	-	-	-	
	1.8 เสริมหินคลุกบดอัดแน่น	-	ลบ.ม.	-	-	-	-	-	-	-	
	1.9 ชั้นลูกรังเดิมบดอัดแน่น	-	ลบ.ม.	-	-	-	-	-	-	-	
	1.6 Skin Patch	-	ตร.ม.	-	-	-	-	-	-	-	
	1.7 Deep Patch	-	ตร.ม.	-	-	-	-	-	-	-	
	1.9 งาน Pavement In - Place Recycling	-	ตร.ม.	-	-	-	-	-	-	-	
2.	งานผิวทาง										
	2.1 Prime Coat	-	ตร.ม.	-	-	-	-	-	-	-	
	2.2 Tack Coat	625	ตร.ม.	8.96	7.06	16.01	10,006.25	1.3647	20.23	13,655.53	
	2.3 ผิว Asphaltic Concrete (ปูบน Prime Coat)	-	ตร.ม.	-	-	-	-	-	-	-	
	2.4 ผิว Asphaltic Concrete (ปูบน Tack Coat)	625	ตร.ม.	299.12	11.74	310.86	194,287.50	1.3647	322.03	265,144.15	
3.	งานผิวไหล่ทาง										
	3.1 Prime Coat	-	ตร.ม.	-	-	-	-	-	-	-	
	3.2 Tack Coat	-	ตร.ม.	-	-	-	-	-	-	-	
	3.3 ผิว Asphaltic Concrete (ปูบน Prime Coat)	-	ตร.ม.	-	-	-	-	-	-	-	
	3.4 ผิว Asphaltic Concrete (ปูบน Tack Coat)	-	ตร.ม.	-	-	-	-	-	-	-	
4.	งานตีเส้นจราจร										
	4.1 สีเทอร์โมพลาสติก	29	ตร.ม.	175.00	75.00	250.00	7,250.00	1.3647	341.05	9,894.08	
	4.2 Rumble Stripe (3 ช่วงๆ ละ 10 แถบ)	-	แ่ง	-	-	-	-	-	-	-	
	4.3 ทงมัลลาย	-	แ่ง	-	-	-	-	-	-	-	
5.	งานท่อลอดคกม ค.ส.ล.										
	5.1 ขนาด ๑ 0.40 ม.	-	ม.	-	-	-	-	-	-	-	
	5.2 ขนาด ๑ 0.60 ม.	-	ม.	-	-	-	-	-	-	-	
	5.3 ขนาด ๑ 0.80 ม.	-	ม.	-	-	-	-	-	-	-	
	รวม						211,543.75			288,693.76	

(ลงชื่อ)

(นายประกาศ สีหามาร)
นายช่างโยธาชำนาญงาน

ผู้ประมาณราคา

สำเนาถูกต้อง

พิมพ์

(นายกฤตนา หงษ์วงศ์)
ผู้อำนวยการกองช่าง

๑.๑ กลยุทธ์ พัฒนาโครงสร้างพื้นฐานให้ครอบคลุมในพื้นที่
(๑) แผนงาน อุตสาหกรรมและการโยธา

ที่	โครงการ	วัตถุประสงค์	เป้าหมาย (ผลผลิตของ โครงการ)	งบประมาณ					ตัวชี้วัด (KPI)	ผลที่คาดว่าจะ ได้รับ	หน่วยงาน รับผิดชอบหลัก
				๒๕๖๖ (บาท)	๒๕๖๗ (บาท)	๒๕๖๘ (บาท)	๒๕๖๙ (บาท)	๒๕๗๐ (บาท)			
๑๓	ปรับปรุงผิวจราจร คสล. โดยปู ทับด้วยแอสฟัลท์ ดิกคอนกรีต ถนน ซอยนาสงเสริม ม.๖ บ.จัม	เพื่อให้ประชาชน มีเส้นทางสัญจร ไปมาสะดวกขึ้น	ผิวจราจรกว้าง ๕ ม. ยาว ๑๕๐ ม.	๐	๐	๔๕๐,๐๐๐	๔๕๐,๐๐๐	๔๕๐,๐๐๐	ปัญหาความ เดือดร้อนของ ประชาชน ลดลง	ประชาชนมี เส้นทางสัญจร ไปมาสะดวกขึ้น	กองช่าง
๑๔	ปรับปรุงผิวจราจร คสล. โดยปู ทับด้วยแอสฟัลท์ ดิกคอนกรีต ถนน ซอยบุปผาชั้น ม.๖ บ. จัม	เพื่อให้ประชาชน มีเส้นทางสัญจร ไปมาสะดวกขึ้น	ผิวจราจรกว้าง ๕ ม. ยาว ๑๕๐ ม.	๐	๐	๔๕๐,๐๐๐	๔๕๐,๐๐๐	๔๕๐,๐๐๐	ปัญหาความ เดือดร้อนของ ประชาชน ลดลง	ประชาชนมี เส้นทางสัญจร ไปมาสะดวกขึ้น	กองช่าง
๑๕	ปรับปรุงถนนคอนกรีตเสริม เหล็กเดิม โดยวิธีเสริมผิวจราจร Overlay ด้วยแอสฟัลท์ดิกคอนกรีต สายจากถนนลาดยางเส้น หน้าวัดศรีสว่างอารมณ์เลียบบไป ตามข้างวัดทางทิศตะวันตก เริ่มต้นที่ Sta ๐+๐๐๐ - Sta ๐+๒๕๐ ม.๖ บ.จัม	เพื่อให้ประชาชน มีเส้นทางสัญจร ไปมาสะดวกขึ้น	ผิวจราจรกว้าง ๔ ม. ยาว ๑๘๐ ม.	๐	๐	๔๕๐,๐๐๐	๐	๐	ปัญหาความ เดือดร้อนของ ประชาชน ลดลง	ประชาชนมี เส้นทางสัญจร ไปมาสะดวกขึ้น	กองช่าง
๑๖	ก่อสร้างถนน คสล. สายใน หมู่บ้าน ช.พูนสัน ม.๘ บ. หนองแปน	เพื่อให้ประชาชน มีเส้นทางสัญจร ไปมาสะดวกขึ้น	ผิวจราจรกว้าง ๕ ม. ยาว ๑๕๐ ม.	๐	๐	๔๕๐,๐๐๐	๔๕๐,๐๐๐	๔๕๐,๐๐๐	ปัญหาความ เดือดร้อนของ ประชาชน ลดลง	ประชาชนมี เส้นทางสัญจร ไปมาสะดวกขึ้น	

สำเนาถูกต้อง

พิมพ์

(นายกฤตธนา หงษ์วงศ์)
ผู้อำนวยการกองช่าง

งานโครงสร้างพื้นฐานประกอบเทศบาลัญญัติ ประจำปีงบประมาณ พ.ศ.2569



โครงการปรับปรุงระบบประปา ม. 8 บ.หนองแปน
ต.เซียงเพ็ง อ.กุดจับ จ.อุดรธานี

สำเนาถูกต้อง

กิตติ์

(นายกฤษณา หงษ์วงศ์)
ผู้อำนวยการกองช่าง

ขอบเขตงาน

โครงการปรับปรุงระบบประปา ม. 8 บ.หนองแปน ปริมาณงานวางท่อประปา PVC ขนาด 2 นิ้ว และ 1 นิ้ว รวมเป็นระยะทาง 1,272 เมตร (จากถนนหลังวัดโพธิ์ศรีทางทิศเหนือขึ้นไปถนนทางไปวัดป่าดอนน้อย) และปรับปรุงซ่อมแซมประตูน้ำระบายน้ำหนองขุนหนองหัวแตก, เปลี่ยนทรายกรองระบบกรองน้ำ, ป้อนจ่ายสารเคมี, ซ่อมแซมประตูน้ำระบายตะกอน, และวัสดุอุปกรณ์ต่างๆ ที่ชำรุด (รายละเอียดตามแบบมาตรฐานระบบประปาหมู่บ้าน แบบผิวดินขนาดใหญ่มาก แบบเลขที่ 1141020)

ยอดงบประมาณตั้งจ่าย 300,000 บาท (สามแสนบาทถ้วน)

- เป็นไปตามพระราชบัญญัติเทศบาล พ.ศ. 2496 และที่แก้ไขเพิ่มเติม (ฉบับที่ 14) พ.ศ. 2562
- เป็นไปตามแผนพัฒนาส่วนท้องถิ่น (พ.ศ. 2566 – 2570) หน้าที่ 77 ลำดับที่ 193

เพื่อจ่ายตามรายละเอียดดังนี้

มีจำนวนทั้งหมด 6 แผ่น ดังนี้

1. แผนที่ผังบริเวณ	1	แผ่น
2. รายละเอียดประกอบแบบ	1	แผ่น
3. แบบมาตรฐาน	4	แผ่น

ภาพผนวกโดยรวมจุดก่อสร้าง จีพีเอส (พิกัด ตำแหน่ง)

จุดเริ่มก่อสร้างโครงการ = 17.4905757 , 102.678739

จุดสิ้นสุดโครงการ = 17.496937 , 102.679606

ได้กำหนดราคากลางก่อสร้าง ณ วันที่ 4 สิงหาคม 2568 ยอดงบประมาณตั้งจ่าย 300,000 บาท (สามแสนบาทถ้วน)

สำเนาถูกต้อง

พิมพ์

(นายกฤตธนา หงษ์วงศ์)
ผู้อำนวยการกองช่าง

งานขยายเขตท่อเมนประปา ม.8 บ้านหนองแปน

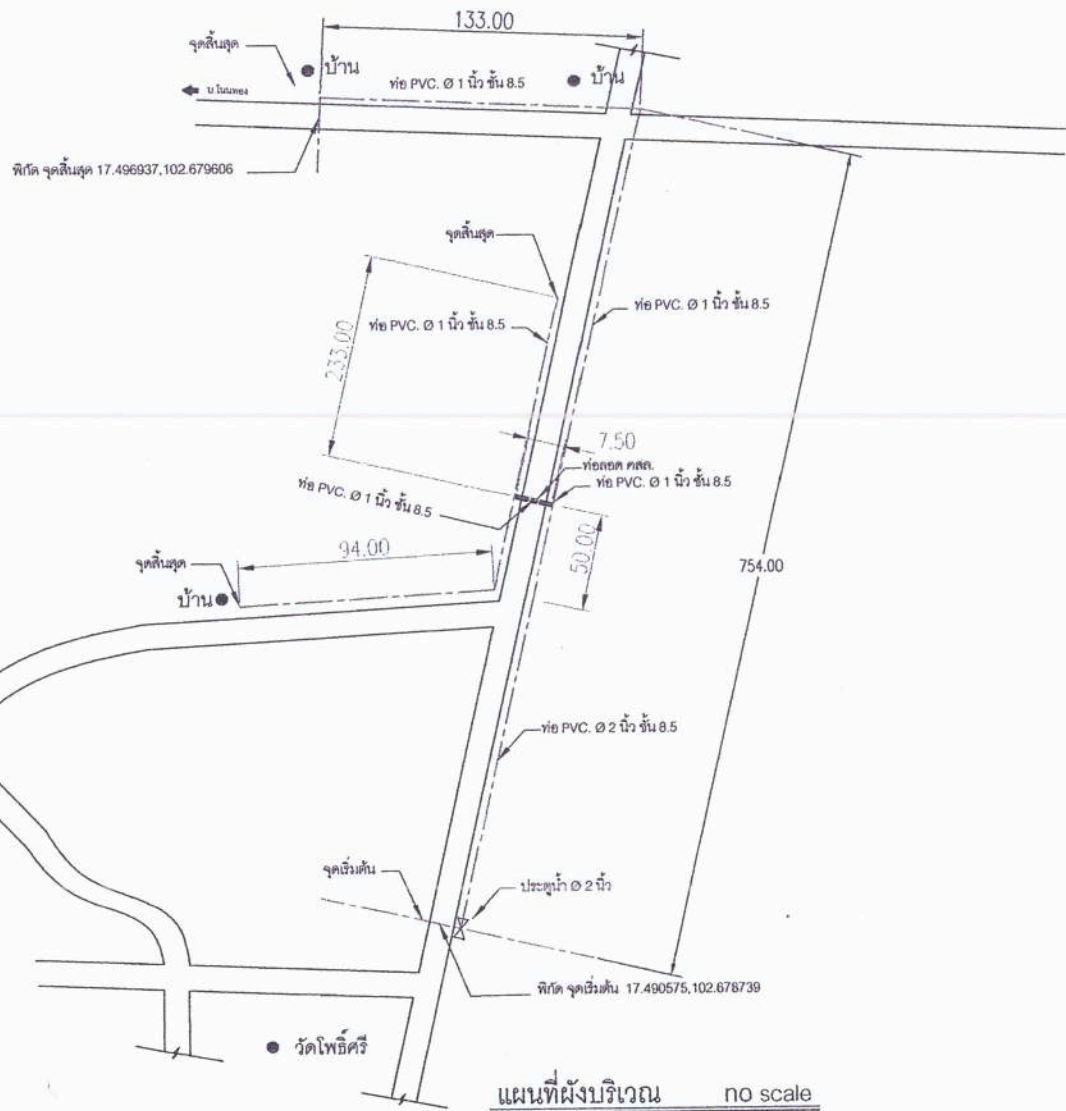
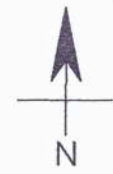

สำเนาถูกต้อง
กิมเอี
 (นายกุตตนา หงษ์วงศ์)
 ผู้อำนวยการกองช่าง



เทศบาลตำบลยางชุม อำเภอกุดจับ จังหวัดอุดรธานี
 โครงการ : งานขยายท่อเมนประปา ม.8 บ.หนองแปน
 ต.เชียงเพ็ง อ.กุดจับ จ.อุดรธานี

แบบร่างชุดนี้ ระบุ จนท.ที่แสดงไว้ในแบบทั้งหมด ได้ถูกปรับได้ เข้ากับสถานที่ก่อสร้างจริงโดยผู้จัดทำแบบ ก่อนทำการก่อสร้าง ห้าม วิจารณ์ชุดจนแบบโดยเด็ดขาด ให้อิงจะจากจุดต่อในแบบเท่านั้น

เขียนแบบ นายเด่นพงษ์ พิณจมนตรี
 ผู้ช่วยนายช่างโยธา
 สสำรวจ/ออกแบบ นายประกาศ สีหนานวี
 นายช่างโยธาชำนาญงาน
 ตรวจสอบ นายกุตตนา หงษ์วงศ์
 ผอ.กองช่าง

กิมเอี
กิมเอี

เห็นชอบ นายกุตตนา หงษ์วงศ์
 ผอ.กองช่าง รักษาราชการแทน
 ปลัดเทศบาลตำบลยางชุม
 อนุมิติ นายสมควร ระนเพงศรี
 นายกเทศมนตรีตำบลยางชุม

กิมเอี
กิมเอี

SHEET NO.
 แบบเลขที่



แผนผังบริเวณ
NOT TO SCALE

รายละเอียดประกอบแบบ

1. ปรับปรุงระบบประปาหมู่บ้าน 8 วางท่อประปา PVC ขนาด 2 นิ้ว และ 1 นิ้ว รวมระยะทาง 1,272 ม. จากถนนหลังวัดโพธิ์ศรี ทางทิศเหนือขึ้นไปถนนทางไปวัดป่าดอนน้อย (ตามใบปริมาณ ปร.4)
2. ปรับปรุงซ่อมแซมประตูน้ำ ปิด-เปิด หนองหัวแตก - หนองซุ่น (ตามใบปริมาณ ปร.4)
3. เปลี่ยนทรายกรองระบบกรองน้ำ บั้มจ่ายสารเคมี ซ่อมแซมประตูระบายน้ำ ตะกอน และวัสดุอุปกรณ์ต่างๆที่ชำรุด (ตามใบปริมาณ ปร.4)

ลำเนาอุกต๋อง
โกมล
(นายกฤตธนา หงษ์วงศ์)
ผู้อำนวยการกองช่าง

3. ที่ตั้งโครงการสถานีผลิตน้ำประปา ม.11 เปลี่ยนทรายกรอง บั้มจ่ายสารเคมี (ตามใบปริมาณ ปร.4)

2. ปรับปรุงประตูน้ำ ปิด-เปิด หนองหัวแตก - หนองซุ่น (ตามใบปริมาณ ปร.4)



เทศบาลตำบลชุม อำเภออุกต๋อง จังหวัดอุดรธานี
โครงการ : ปรับปรุงระบบประปา
ม.8 บ.หนองแปน ต.เชียงเพ็ง อ.อุกต๋อง จ.อุดรธานี

แบบก่อสร้างจุดนี้ ระยะเวลาที่แสดงไว้ในแบบทั้งหมด ได้ถูกปรับให้ เข้ากับสถานที่ก่อสร้างจริงโดยผู้ออกแบบ ก่อนทำการก่อสร้าง ห้าม วิตขนาดจากแบบนี้โดยเด็ดขาด ฝ่าฝืนจะจากตัวแบบเท่านั้น

เขียนแบบ นายเด่นพงษ์ พิณจินตริ
ผู้ช่วยนายช่างโยธา
สำรวจ/ออกแบบ นายประกาศ สีนานาวี
นายช่างโยธาชำนาญงาน
ตรวจสอบ นายกฤตธนา หงษ์วงศ์
ผอ.กองช่าง

(Signature: Koongthong)
(Signature: Khamol)

เห็นชอบ นายกฤตธนา หงษ์วงศ์
ผอ.กองช่าง รักษาการแทน
ปลัดเทศบาลตำบลชุม
อนุมัติ นายสมควร ระแพงศรี
นายกเทศมนตรีตำบลชุม

(Signature: Khamol)
(Signature: Khamol)

SHEET NO.
01
แบบที่



แบบมาตรฐานระบบประปาหมู่บ้าน แบบผิวดินขนาดใหญ่มาก



สำนักบริหารจัดการน้ำ กรมทรัพยากรน้ำ
กระทรวงทรัพยากรธรรมชาติและสิ่งแวดล้อม

ธันวาคม 2557

สำเนาถูกต้อง

พิมพ์

(นายกฤษณา หงษ์วงศ์)

ผู้อำนวยการกองช่าง

แปลนพื้นชั้นล่าง 1:45

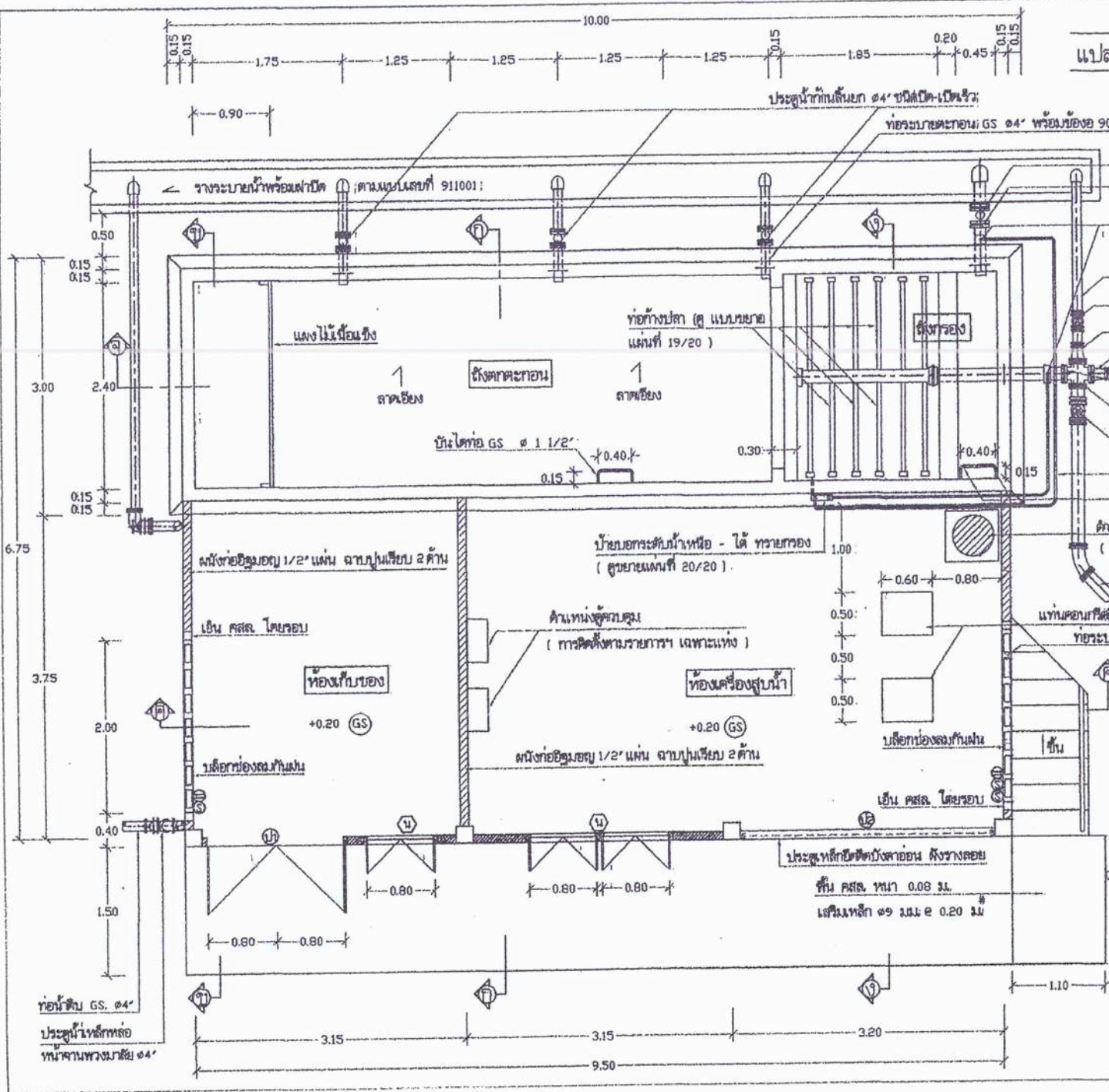
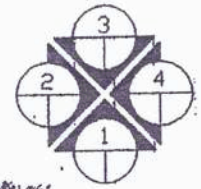

- ประตุน้ำกั้นลิ้นชัก ๑4" ชนิดเปิด-เปิดเร็ว
- ท่อระบายน้ำ GS ๑4" พ้อยบ้อง 90° เหล็กหล่อปลายเรียบ ๑4"
- ประตุน้ำเหล็กหล่อหน้างานพวงมาลัย ๑6"
- ท่อระบายน้ำ GS ๑6" (ท่อล้างทิ้ง)
- เจาะรู ๑3/4" เชื่อมติดด้วยฉนวนบีต ๑3/4"
- พ้อยบ้อง GS ๑3/4"-๑1/2" (ดูขยายแผนที่ 19/20)
- ท่อระบายน้ำ GS ๑4" (ท่อกรองทิ้ง)
- ประตุน้ำเหล็กหล่อพวงมาลัยหน้างานคอนกรีต ๑4"
- บ่อน้ำเหล็กหล่อหน้างาน ๑6"-๑4"
- ท่อระบายอากาศ GS ๑1/2"
- ท่อ GS ๑4" ไปถึงหัวโถ
- หม้อต้ม GS เหล็กหล่อ
- สีทาผนังทาสี ๑6" หน้างาน
- ประตุน้ำเหล็กหล่อลิ้นชักหน้างานคอนกรีต ๑6"
- ท่อ GS ๑1/2"
- บันไดทาสี GS ๑ 1.1/2"
- ตำแหน่งติดตั้งเครื่องจ่ายสารละลายคลอรีน (การติดตั้งตามรายการฯ เฉพาะแห่ง)
- ท่อจากถังสูง GS ๑6" (ท่อล้างกรอง)

สำเนาถูกต้อง
 ก.ม.๒๖
 (นายกฤตธนา หงษ์ช่วงค์)
 ผู้อำนวยการกองช่าง

- ⊖ = เต้ารับไฟฟ้าแบบแรงดัน ๒๒๐ โวลต์ 10 A. 240 V. ชนิด 3 ขา ใช้กับปลั๊กของระบบแรงดันไฟฟ้าสูงตามที่ 1.20 ม.
- Ⓢ = ขั้วไฟฟ้า 13 แบบสองขั้วแบบทอง ทนแรงเสียดทานโดยปกติ 10 A. ที่ 240 V. ติดตั้งสูงจากพื้น 1.20 ม. ในลักษณะที่แสดงในผังเพื่อป้องกันการแตะไฟ
- Ⓛ = ประตูบานเปิดไม่มีลิ้นชักขนาด ๑7" ๑7" ขนาด 0.80 x 2.00 ม. รวมไม้เนื้อแข็ง 2" x 4" ติดขอบบน-ล่าง 4" 2" ชั้น ติดบานที่หน้าบาน 4" ขนาด 3" ชั้น ติดลิ้นชักที่ขอบบน
- Ⓛ = ประตูบานเปิดไม่มีลิ้นชักขนาด ๑7" ๑7" ขนาด 0.40 x 1.10 ม. รวมไม้เนื้อแข็ง 2" x 4" ติดขอบบน-ล่าง 4" 2" ชั้น ติดลิ้นชักที่หน้าบาน 4" ขนาด 1" ชั้น ติดลิ้นชักที่ขอบบน 3" x 4" ขนาด 2" ชั้น

สำนักบริหารจัดการน้ำ กรมทรัพยากรน้ำ			
แสดงแบบ	ระบบกรองน้ำลิ้นชัก ขนาด 20 ม. / ชม.		
ออกแบบ	กษิต ไชยทอง	แก้ไขแบบ	กษิต ไชยทอง
เขียนแบบ	กษิต ไชยทอง	ตรวจแบบ	กษิต ไชยทอง
ตรวจ / อนุมัติ	กษิต ไชยทอง / กษิต ไชยทอง	อนุมัติ	กษิต ไชยทอง
ปรับปรุงแบบโดย	กษิต ไชยทอง	อนุมัติ	กษิต ไชยทอง
หมายเลข	1141028	แผ่นที่	2/20

ประตุน้ำเสตมเลส ๑ 1/2"
 ผนังท่อน้ำอุดมู 1/2 แฉน
 ฉาบปูนเรียบ 2 คม

ประตุน้ำทองเหลือง ๑ 1/2"

วาล์วเสตมเลส

แผ่นพื้นทางเดิน คอนกรีต

ท่อน้ำดี GS ๑" จากห้องสูง

ประตุน้ำทองเหลือง ๑"

ท่อระบายน้ำทิ้งจากถังเก็บสารส้ม PVC ๑"

ท่อระบายน้ำทิ้งจากถังเก็บปูนขาว PVC ๑"

0.15 + 0.15

แผ่นปรับระดับน้ำ (ดูขยวมแนบที่ 18/20)

0.25
0.20

ตารางขนาดกรวดกรอง	
ขนาดกรวดกรอง จากชั้นบนถึงชั้นล่าง	
๑ 1/4" - ๑ 1/16"	หนา 0.10 ม.
๑ 1/2" - ๑ 1/4"	หนา 0.05 ม.
๑ 3/4" - ๑ 1/2"	หนา 0.075 ม.
๑ 1 1/4" - ๑ 3/4"	หนา 0.075 ม.
๑ 2 1/4" - ๑ 1 1/4"	หนา 0.10 ม.

หลอดฟลูออเรสเซนต์ ขนาด 36 วัตต์
 แบบหลอดเดี่ยวหลอดไว้ภายในโถงสูง 1 ชุด
 ขยายคานออกโถงสูง 1 ชุด

1.2

๑9 มม. ๑ 0.20 ม.

0.50 + 0.50 + 1.00

GS +0.20

ทรายหยาบอัดแน่น

แผ่นสังกะสีกันซึม (ดูขยวมแนบที่ 18/20)

รางน้ำ คอนกรีต ๑9 มม. ๑ 0.15 ม.
 รางน้ำ คอนกรีต ๑9 มม. ๑ 0.15 ม.
 0.20 + 0.35 + 0.15 + 0.15 + 0.10 + 0.10 + 0.15 + 0.15 + 0.10 + 0.35

เหล็กท่อน้ำอุดมู ๑ 12 มม.
 (ฝังง่ากันห่าง 0.15 ม.)

ทรายกรองเร็ว

ขนาดประสิทธิภาพ 0.45-0.55 มม.

สัมประสิทธิ์ความสม่ำเสมอ ไม่มากกว่า 1.8

กรวดกรอง (ดูตาราง)

0.10
0.10

ท่อค้ำปลา

(ดูแบบขยวมแนบที่ 19/20)

ระดับดิน ± 0.00

1.65

สำเนาถูกต้อง

คอนกรีตหนา 1:3:5

ทรายหยาบอัดแน่น 0.10

0.10

เสาเข็ม คอน. จำนวน 49 ต้น แต่ละต้นรับน้ำหนัก

ปลอดภัยได้ไม่น้อยกว่า 3.6 ตัน/ต้น

(นายกฤตธนา หงษ์วงศ์)
 ผู้อำนวยการกองช่าง

0.20 + 0.45 + 0.45 + 0.20

1.30

คอนกรีตหนา 1:3:5

ทรายหยาบอัดแน่น

เสาเข็ม คอน. จำนวน 5 ต้น/ฐาน แต่ละต้นรับน้ำหนัก

ปลอดภัยได้ไม่น้อยกว่า 3.6 ตัน/ต้น

3.45

0.30 + 0.50 + 0.50 + 1.00 + 1.00 + 0.30
 0.30 + 0.30 + 2.40 + 0.30 + 0.30
 3.60

รูปตัด ๑ - ๑ 1:30

สำนักบริหารจัดการน้ำ กรมทรัพยากรน้ำ			
เลขที่	ระบบกรองน้ำดิบ ขนาด 20 ม. / ชม.		
ออกแบบ	กสิศ โททอง	แก้ไข	กสิศ
เขียนแบบ	สุวิ ไชยงาม	อนุมัติ	กสิศ
ตรวจ / ปรึกษา	สุทธธนา หงษ์วงศ์ / สุวิ ไชยงาม	อนุมัติ	กสิศ
ปรับปรุงหน้ากระดาษ	แบบเลขที่ 1120	อนุมัติ	กสิศ
แบบเลขที่	1141020	วันที่	9/20

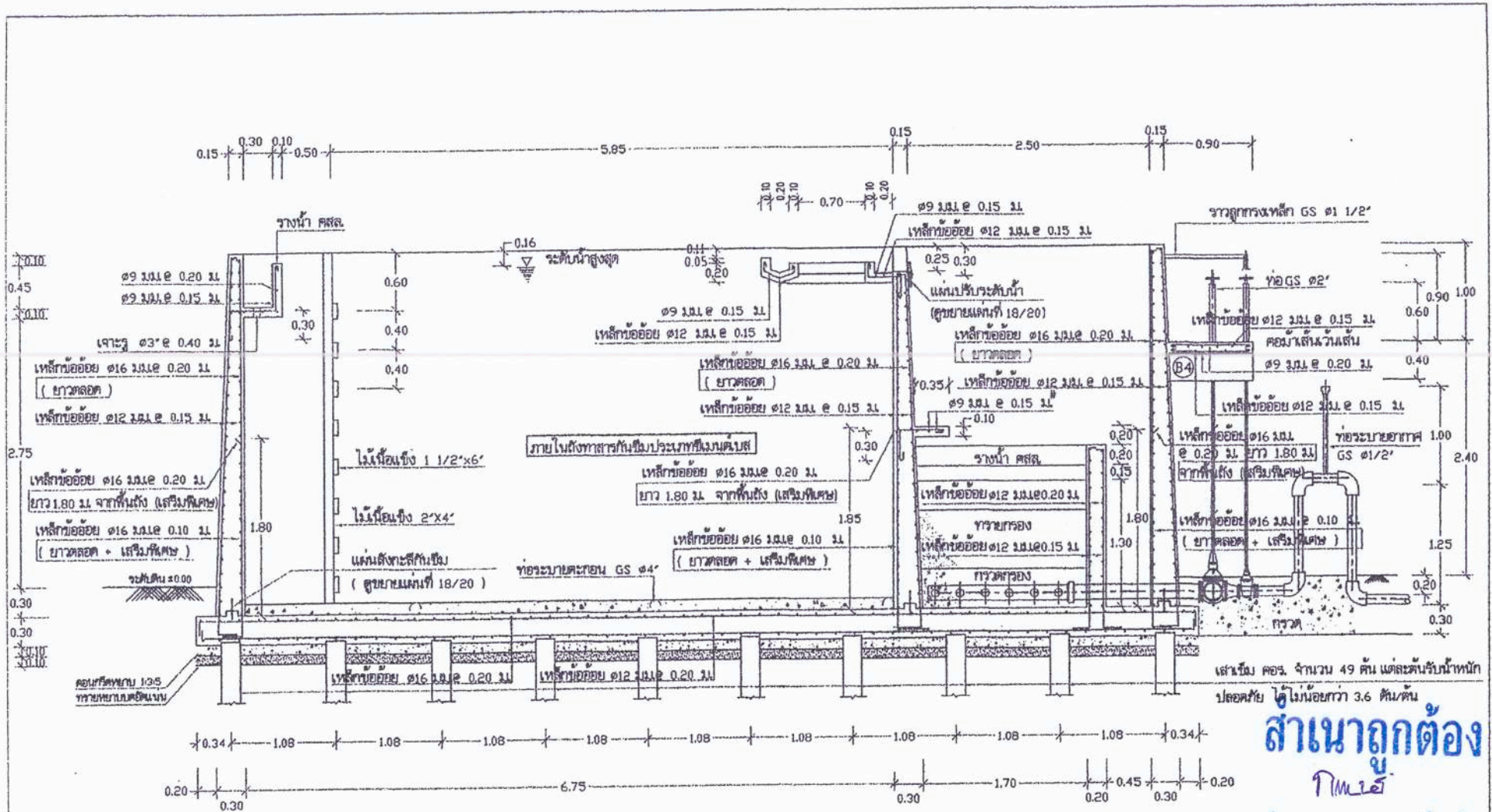

เสริม คอ. จำนวน ๔๙ ต้น แต่ละต้นรับน้ำหนัก
ปลอดภัย ไม่น้อยกว่า 3.6 ตัน/ต้น

สำเนาถูกต้อง
พิมพ์
 (นายกฤษณา หงษ์วงศ์)
 ผู้อำนวยการกองช่าง

รูปตัด ๑ - ๑ 1:40

สำนักบริหารจัดการน้ำ กรมทรัพยากรน้ำ				
แสดงแบบ	ระบบกรองน้ำผิวดิน ขนาด 20 ม / ชั่ง			
ออกแบบ	กษิต ไททอง	แก้ไข	<i>[Signature]</i>	อสส
เขียนแบบ	วุฒิ ไชยทอง	อนุมัติ	<i>[Signature]</i>	อสส.นง
ตรวจ / ปรึกษา	คุณอรอน ทวีตัง / อ.สุวิทย์ ภิรมย์	อนุมัติ	<i>[Signature]</i>	
บริษัท/หน่วยงาน	แผนกช่างที่ 11120	วันที่	10/20	วัน
หมายเลข	1141020	หน้า	10/20	วัน

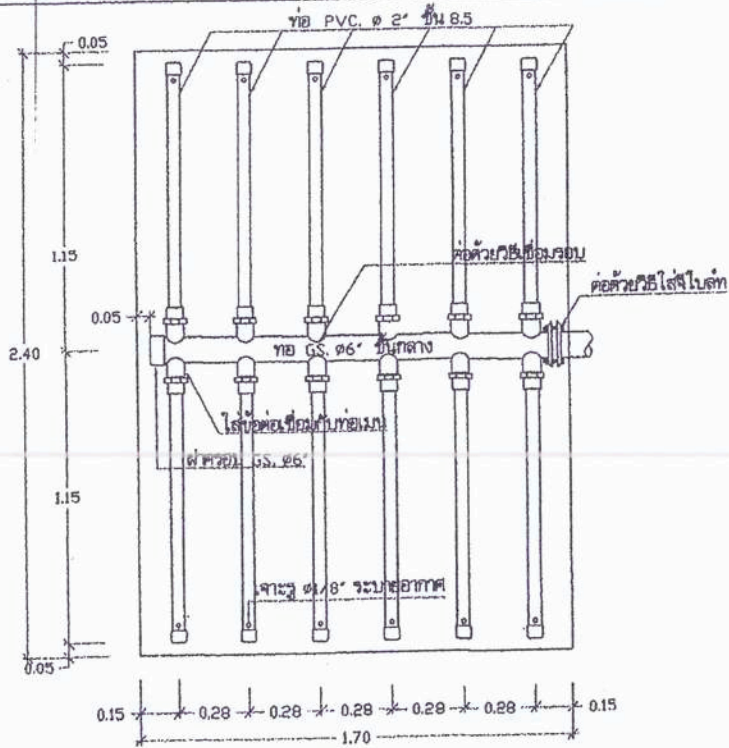

แบบขยายท่อทางปลา 1:20

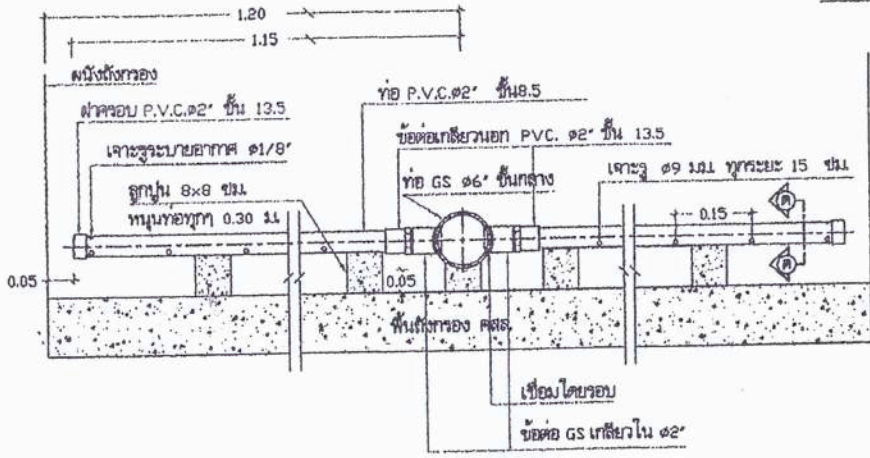

แบบขยายท่อทางปลา 1:10

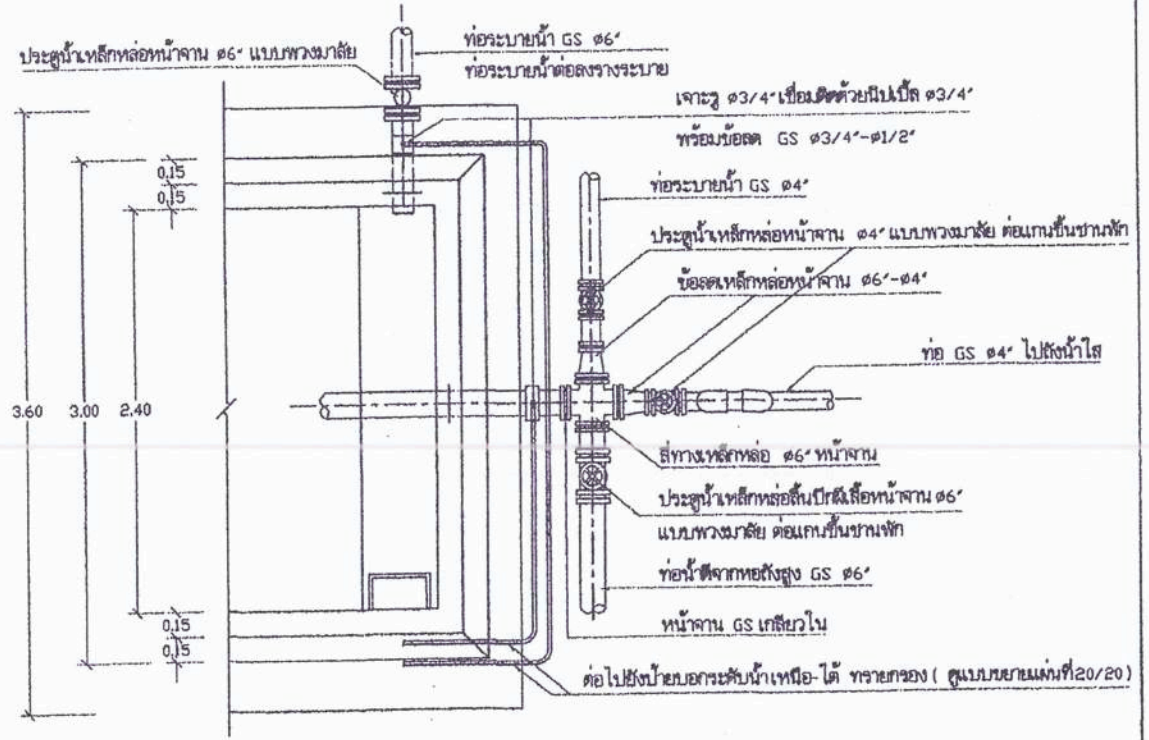

แบบขยายการประสานท่อออกจากถังกรอง 1:30

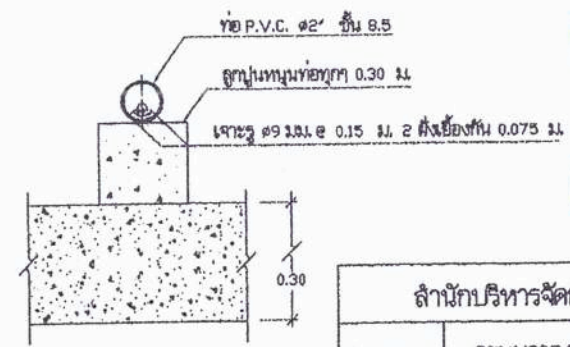

รูปตัด ค - ค 1:5

สำเนาถูกต้อง

พิมพ์

(นายกฤตนา หงษ์วงศ์)
ผู้อำนวยการกองช่าง

สำนักบริหารจัดการน้ำ กรมทรัพยากรน้ำ			
แสดงแบบ	ระบบกรองน้ำพื้นดิน ขนาด 20 ม. / ชม.		
ออกแบบ	กชิต ไททอง	แก้ไข	กชิต
เขียนแบบ	วุฒิ โฉมงาม	อนุมัติ	กชิต
ตรวจ / ปรึกษา	คุณชัชวาลย์ / คุณอ. ชัยวัฒน์	อนุมัติ	กชิต
บริษัทออกแบบ	แบบเลขที่ 11120	บริษัท อีทีอี จำกัด	
แบบเลขที่	1141020	วันที่	19/20

กองช่าง
เทศบาลตำบลยางชุม

โครงการ ปรับปรุงระบบน้ำประปา ม.8 บ.หนองแปน
ปริมาณงาน วางท่อประปา PVC. Ø 2 นิ้ว และ PVC. Ø 1 นิ้ว ระยะทางไม่น้อยกว่า 1,272.00 ม.,ปรับปรุงระบบกรองน้ำ และซ่อมแซมระบบประปา

สถานที่ก่อสร้าง บ้านหนองแปน หมู่ที่ 8 ต.เชียงเพ็ง อ.กุดจับ จ.อุดรธานี

เจ้าของงาน เทศบาลตำบลยางชุม

หน่วยงานออกแบบแปลนและรายการ เทศบาลตำบลยางชุม

รายการ รายการก่อสร้าง

รายการที่

ประมาณราคา เมื่อวันที่ 4 สิงหาคม 2568

แบบเลขที่ 10/2569

ลำดับที่	รายการ	ค่าวัสดุและแรงงาน จำนวนเงิน/บาท	Factor F	รวมค่าก่อสร้าง รวมเป็นเงิน/บาท	หมายเหตุ พื้นที่ปกติ
1	ประเภทงานอาคาร	229,099.52	1.3095	300,005.82	เงินล่วงหน้าจ่าย 0 %
2	ประเภทงานทาง	-	-	-	เงินประกันผลงาน 5 %
3	ค่าติดตั้งมิเตอร์ไฟฟ้า	-	-	-	ดอกเบี้ยเงินกู้ 7 %
4	ป้ายโครงการ	-	-	-	ภาษีมูลค่าเพิ่ม 7%
สรุป		รวมค่าก่อสร้างเป็นเงินทั้งสิ้น		300,005.82	บาท
		คิดเป็นเงินประมาณ		300,000.00	บาท
	(ตัวอักษร)	สามแสนบาทถ้วน			

ปริมาณงาน - ตร.ม. ราคาเฉลี่ย - บาท / เมตร

ระยะเวลาการก่อสร้าง _____ วัน

..... ประมาณการ
(นายประกาศ สีหานาวี)
นายช่างโยธาชำนาญงาน

.....ตรวจ
(นายกฤตธนา หงษ์วงศ์)
ผู้อำนวยการกองช่าง

สำเนาถูกต้อง



(นายกฤตธนา หงษ์วงศ์)
ผู้อำนวยการกองช่าง

โครงการ
สถานที่ก่อสร้าง
ปริมาณงาน

กองช่าง เทศบาลตำบลยางชุม
ปรับปรุงระบบน้ำประปา ม.8 บ.หนองแปน
บ้านหนองแปน หมู่ที่ 8 ต.เชียงเพ็ง อ.กุฉินชัย จ.อุดรธานี
วางท่อประปา PVC. Ø 2 นิ้ว และ PVC. Ø 1 นิ้ว ระยะทางไม่น้อยกว่า 1,272.00 ม.ปรับปรุงระบบกรองน้ำ,และซ่อมแซมระบบประปา
พร้อมป้ายโครงการ (ตามแบบที่กำหนด)

ประมาณราคาเมื่อวันที่ 4 สิงหาคม 2568

แบบเลขที่ 10/2569

ที่	รายการ	จำนวน	หน่วย	ค่าวัสดุ		ค่าแรงงาน		ราคา รวม (บาท)	หมายเหตุ
				หน่วยละ (บาท)	รวม (บาท)	หน่วยละ (บาท)	รวม (บาท)		
1	งานวางท่อประปา PVC.								
1.1	ท่อประปา PVC. ชั้น 8.5 Ø 2 นิ้ว ชนิดปลายบาน	560.00	ม.	178.00	99,680.00	-	-	99,680.00	
1.2	ท่อประปา PVC. ชั้น 8.5 Ø 1 นิ้ว ชนิดปลายบาน	712.00	ม.	76.00	54,112.00	-	-	54,112.00	
1.3	ข้อต่อสามทาง PVC. Ø 2 นิ้ว ลด 1/2 นิ้ว	6.00	ตัว	80.00	480.00	-	-	480.00	
1.4	ข้อต่อสามทาง PVC. Ø 1 นิ้ว ลด 1/2 นิ้ว	5.00	ตัว	29.00	145.00	-	-	145.00	
1.5	ข้อต่อลด PVC. Ø 2 นิ้ว ลด 1 นิ้ว	1.00	ตัว	32.00	32.00	-	-	32.00	
1.6	ข้องอ 90 องศา PVC. Ø 2 นิ้ว	5.00	ตัว	42.00	210.00	-	-	210.00	
1.7	ฝาครอบ PVC. Ø 1 นิ้ว	2.00	ตัว	13.00	26.00	-	-	26.00	
1.8	นํ้ายาประสานท่อ ขนาด 250 กรัม	12.00	กระป๋อง	150.00	1,800.00	-	-	1,800.00	
1.9	ประตุน้ำทองเหลือง Ø 2 นิ้ว	1.00	ตัว	759.00	759.00	-	-	759.00	
1.9	ดินซุด + ถมกลับ	114.48	ลบ.ม	-	-	99.00	11,333.52	11,333.52	
1.10	ค่าแรงงานเมนประสานและต่อท่อประปา	1.00	งาน	-	-	2,500.00	2,500.00	2,500.00	
	รวม 1							171,077.52	
2	งานระบบกรองน้ำผิวดิน								
2.1	ทรายกรองเร็ว	75.00	ถุง	200.00	15,000.00	-	-	15,000.00	
2.2	กรวดกรอง ขนาด 1/4" - 1/16"	15.00	ถุง	200.00	3,000.00	-	-	3,000.00	
2.3	กรวดกรอง ขนาด 1/2" - 1/4"	10.00	ถุง	200.00	2,000.00	-	-	2,000.00	
2.4	กรวดกรอง ขนาด 3/4" - 1/2"	10.00	ถุง	200.00	2,000.00	-	-	2,000.00	
2.5	กรวดกรอง ขนาด 1 1/4" - 3/4"	10.00	ถุง	200.00	2,000.00	-	-	2,000.00	
2.6	กรวดกรอง ขนาด 2 1/4" - 1 1/4"	12.00	ถุง	200.00	2,400.00	-	-	2,400.00	
2.8	ค่าแรงงานล้างทำความสะอาดโรงกรอง	1.00	งาน	-	-	3,500.00	3,500.00	3,500.00	
2.9	ค่าแรงงานรื้อเปลี่ยนทราย-กรวด(เดิม) พร้อมลงกรวดทรายใหม่	1.00	งาน	-	-	3,500.00	3,500.00	3,500.00	
	รวม 2							33,400.00	

สำเนาถูกต้อง

ก.พาณิชย์

(นายกฤษณา หงษ์วงศ์)

ผู้อำนวยการกองช่าง

โครงการ
สถานที่ก่อสร้าง
ปริมาณงาน

ปรับปรุงระบบน้ำประปา ม.8 บ.หนองแวง
บ้านหนองแวง หมู่ที่ 8 ต.เชียงเพ็ง อ.กุดจับ จ.อุดรธานี
วางท่อประปา PVC. Ø 2 นิ้ว และ PVC. Ø 1 นิ้ว ระยะทางไม่น้อยกว่า 1,272.00 ม.ปรับปรุงระบบกรองน้ำ,และซ่อมแซมระบบประปา
พร้อมป้ายโครงการ (ตามแบบที่กำหนด)

ประมาณราคาเมื่อวันที่ 4 สิงหาคม 2568

แบบเลขที่ 10/2569

ที่	รายการ	จำนวน	หน่วย	ค่าวัสดุ		ค่าแรงงาน		ราคา	หมายเหตุ
				หน่วยละ (บาท)	รวม (บาท)	หน่วยละ (บาท)	รวม (บาท)	รวม (บาท)	
3	งานซ่อมแซมระบบประปาผิวดิน								
	3.1 งานเชื่อมซ่อมแซมท่อถึงจ่ายน้ำใส	2.00	จุด	-	-	500.00	1,000.00	1,000.00	
	3.2 ประตุน้ำปิกมีเส้น 6 นิ้ว	1.00	ชุด	17,000.00	17,000.00	-	-	17,000.00	
	3.4 ประเก็นยางหน้าจาน 6 นิ้ว	2.00	แผ่น	55.00	110.00	-	-	110.00	
	3.5 น๊อตยึดหน้าจาน ขนาด 5/8 *21/2"	12.00	ตัว	26.00	312.00	-	-	312.00	
	3.6 ซ่อมแซมประตุน้ำเปิด-ปิด ขนาด 120*240 ซม. ทน 12 มม.	1.00	งาน	6,200.00	6,200.00	-	-	6,200.00	
	3.7 เหล็กแบบรีด ขนาด 2 นิ้ว ทน 6 มม.	3.00	เส้น	494.00	1,482.00	-	-	1,482.00	
	3.8 ค่าแรงงานซ่อมแซมระบบประปาผิวดิน	1.00	งาน	-	-	3,000.00	3,000.00	3,000.00	
	รวม 3							24,622.00	
	รวมค่าแรงและค่าวัสดุ							229,099.52	

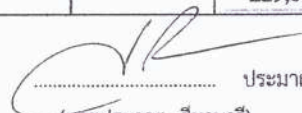
..... ประมาณการ
(นายประกาศ สีทานวี)
นางช่างโยธาชำนาญงาน

สำเนาถูกต้อง

กิมฉี

(นายกฤตธนา หงษ์วงศ์)
ผู้อำนวยการกองช่าง

ที่	โครงการ	วัตถุประสงค์	เป้าหมาย (ผลผลิตของโครงการ)	งบประมาณ					ตัวชี้วัด (KPI)	ผลที่คาดว่าจะได้รับ	หน่วยงาน ที่รับผิดชอบหลัก
				2566 (บาท)	2567 (บาท)	2568 (บาท)	2569 (บาท)	2570 (บาท)			
165	ก่อสร้างถนนดินลูกรังสายไปป่าช้าจนถึงสายประปาหมู่บ้าน หมู่ 11 บ้านศาลโกน	เพื่อให้ประชาชนได้สัญจรสะดวกขึ้น	หมู่ 11 บ้านศาลโกน	300,000	300,000	300,000	300,000	300,000	ถนนดิน 1 เส้น	การคมนาคมสะดวกขึ้น	กองช่าง
167	ก่อสร้างถนนดินลูกรังจากสุดคลองชลประทานถึงห้วยหลวง หมู่ 11 บ้านศาลโกน	เพื่อให้ประชาชนได้สัญจรสะดวกขึ้น	หมู่ 11 บ้านศาลโกน	300,000	300,000	300,000	300,000	300,000	ถนนดิน 1 เส้น	การคมนาคมสะดวกขึ้น	กองช่าง
168	ก่อสร้างถนนลูกรังหรือก่อสร้างสะพานหรือบล็อกลูกบอลหรือวางท่อทำทางข้ามหนองโตน หมู่ 1 บ้านสร้างแปน	เพื่อให้ประชาชนได้สัญจรสะดวกขึ้น	หมู่ 1 บ้านสร้างแปน ในเขตพื้นที่รับผิดชอบ ทต.ยางชุม	800,000	800,000	800,000	800,000	800,000	ถนนลูกรัง 1 เส้น	การคมนาคมสะดวกขึ้น	กองช่าง
169	ปรับปรุงซ่อมแซมถนนลูกรังพร้อมวางท่อจากถนนไปประปาหมู่บ้านผู้ชุมชนเกษตรหนองหลอด หมู่ 11 บ้านศาลโกน	เพื่อให้ประชาชนได้สัญจรสะดวกขึ้น	หมู่ 11 บ้านศาลโกน	700,000	700,000	700,000	700,000	700,000	ถนนลูกรัง 1 เส้น	การคมนาคมสะดวกขึ้น	กองช่าง
170	ก่อสร้างถนนลาดยางในพื้นที่ ทต.ยางชุม	เพื่อให้ประชาชนได้สัญจรสะดวกขึ้น	ก่อสร้างถนนลาดยางในพื้นที่ ทต.ยางชุม	10,000,000	10,000,000	10,000,000	10,000,000	10,000,000	ถนนลาดยาง 1 เส้น	การคมนาคมสะดวกขึ้น	กองช่าง
171	ก่อสร้างถนนลาดยาง สายจากบ้านดินค.เชียงเทิง-บ้านโพธิ์ ตำบลปะโค หมู่ 5 บ้านดิน	เพื่อให้ประชาชนได้สัญจรสะดวกขึ้น	หมู่ 5 บ้านดิน	5,000,000	5,000,000	5,000,000	5,000,000	5,000,000	ถนนลาดยาง 1 เส้น	การคมนาคมสะดวกขึ้น	กองช่าง
172	ก่อสร้างบล็อกลูกบอลหรือวางท่อระบายน้ำ หมู่ 8 บ้านหนองแปน	เพื่อให้ประชาชนได้สัญจรสะดวกขึ้น	หมู่ 8 บ้านหนองแปน	20,000,000	20,000,000	20,000,000	20,000,000	20,000,000	ปัญหาความเดือดร้อน ของประชาชนลดลง	การคมนาคมสะดวกขึ้น	กองช่าง
173	ปรับปรุงระบบน้ำประปา	เพื่อให้ประชาชนได้ใช้น้ำประปา อย่างทั่วถึง	หมู่ 8 บ้านหนองแปน	300,000	300,000	300,000	300,000	300,000	ระบบประปาหมู่บ้าน มีประสิทธิภาพ	ระบบประปาได้รับการดูแล รักษาสามารถใช้งานได้อย่างมี ประสิทธิภาพ	กองช่าง
174	ปรับปรุงระบบประปา หมู่ 9 บ้านหินโงม	เพื่อให้ประชาชนได้ใช้น้ำประปา อย่างทั่วถึง	หมู่ 9 บ้านหินโงม	200,000	200,000	200,000	200,000	200,000	ระบบประปาหมู่บ้าน มีประสิทธิภาพ	ระบบประปาได้รับการดูแล รักษาสามารถใช้งานได้อย่างมี ประสิทธิภาพ	กองช่าง

สำเนาถูกต้อง
11/11/2561

(นายกฤษณา หงษ์วงศ์)
ผู้อำนวยการกองช่าง

งานโครงสร้างพื้นฐานประกอบเทศบาลัญญัติ ประจำปีงบประมาณ พ.ศ.2569



ปรับปรุงระบบประปาหมู่บ้าน หมู่ 5 บ้านถิ่น
ต.เชียงเพ็ง อ.กุดจับ จ.อุดรธานี

สำเนาถูกต้อง

กมลรัตน์

(นายกฤษฎา หงษ์วงศ์)
ผู้อำนวยการกองช่าง

ขอบเขตงาน

โครงการปรับปรุงระบบประปาหมู่บ้าน หมู่ 5 บ้านถิ่น ปริมาณงาน เปลี่ยนทรายกรองระบบกรองน้ำ, บั้มจ่ายสารเคมี, ซ่อมแซมประตูน้ำระบายตะกอน, และวัสดุอุปกรณ์ต่างๆ ที่ชำรุด (รายละเอียดตามแบบมาตรฐานระบบประปาหมู่บ้าน แบบผิวดินขนาดใหญ่มาก แบบเลขที่ 1141010) ยอดงบประมาณตั้งจ่าย 200,000 บาท (สองแสนบาทถ้วน)

- เป็นไปตามพระราชบัญญัติเทศบาล พ.ศ. 2496 และที่แก้ไขเพิ่มเติม (ฉบับที่ 14) พ.ศ. 2562
- เป็นไปตามแผนพัฒนาส่วนท้องถิ่น (พ.ศ. 2566 – 2570) หน้าที่ 102 ลำดับที่ 12

เพื่อจ่ายตามรายละเอียดดังนี้

มีจำนวนทั้งหมด 10 แผ่น ดังนี้

- | | | |
|--------------------|---|------|
| 1. แผนที่ผังบริเวณ | 1 | แผ่น |
| 2. แบบมาตรฐาน | 9 | แผ่น |

ภาพผนวกโดยรวมจุดก่อสร้าง จีพีเอส (พิกัด ตำแหน่ง)

จุดก่อสร้างโครงการ = 17.46643 , 102.63422

ได้กำหนดราคากลางก่อสร้าง ณ วันที่ 4 สิงหาคม 2568 ยอดงบประมาณตั้งจ่าย 200,000 บาท (สองแสนบาทถ้วน)

สำเนาถูกต้อง

กมล ใจ

(นายกฤษณา หงษ์วงศ์)
ผู้อำนวยการกองช่าง



- 1. ปรับปรุงระบบสูบน้ำภายในโรงสูบน้ำ (ตามใบแสดงปริมาณงาน ปร.4)
 - 2. ปรับปรุงระบบกรองน้ำ (ตามใบแสดงปริมาณงาน ปร.4)
- พิกัด 17.46643 , 10263422

รายละเอียดประกอบแบบ

- ① ปรับปรุงระบบสูบน้ำภายในโรงสูบน้ำ (ตามใบแสดงปริมาณงาน ปร.4)
- ② ปรับปรุงระบบกรองน้ำ (ตามใบแสดงปริมาณงาน ปร.4)
- ③ ปรับปรุงงานอื่นๆ (ตามใบแสดงปริมาณงาน ปร.4)

แผนผังบริเวณ
NOT TO SCALE

สำเนาถูกต้อง

กมล

(นายกฤตธนา หงษ์วงศ์)
ผู้อำนวยการกองช่าง



เทศบาลตำบลยางชุม อำเภอกุดจับ จังหวัดอุดรธานี
โครงการ : ปรับปรุงระบบกรองน้ำและซ่อมแซมระบบประปา, ม.5 บ.ถิ่น ต.เวียงเพ็ง อ.กุดจับ จ.อุดรธานี

แบบก่อสร้างชุดนี้ ระยะเวลาที่แสดงไว้ในแบบทั้งหมด ได้ถูกปรับไป เข้ากับสถานที่ก่อสร้างจริงโดยผู้ออกแบบ ก่อนทำการก่อสร้าง พร้อม ระยะเวลาจากแบบนี้โดยเด็ดขาด ไม่ให้ระยะเวลาจากตัวลงแบบเท่านั้น

เขียนแบบ นายเด่นพงษ์ พิณีจมนตรี ผู้ช่วยนายช่างโยธา
สำรวจ/ออกแบบ นายประกาศ สีหานาวี นายช่างโยธาชำนาญงาน
ตรวจ/สอบ นายกฤตธนา หงษ์วงศ์ ผอ.กองช่าง

กมล
กมล

เห็นชอบ นายกฤตธนา หงษ์วงศ์ ผอ.กองช่าง รักษาราชการแทน ปลัดเทศบาลตำบลยางชุม
อนุมัติ นายสมควร ระแพงศรี นายกเทศมนตรีตำบลยางชุม

กมล
กมล

SHEET NO.	01
แบบเลขที่	

แบบมาตรฐานระบบประปาหมู่บ้าน แบบพิวตันขนาดใหญ่

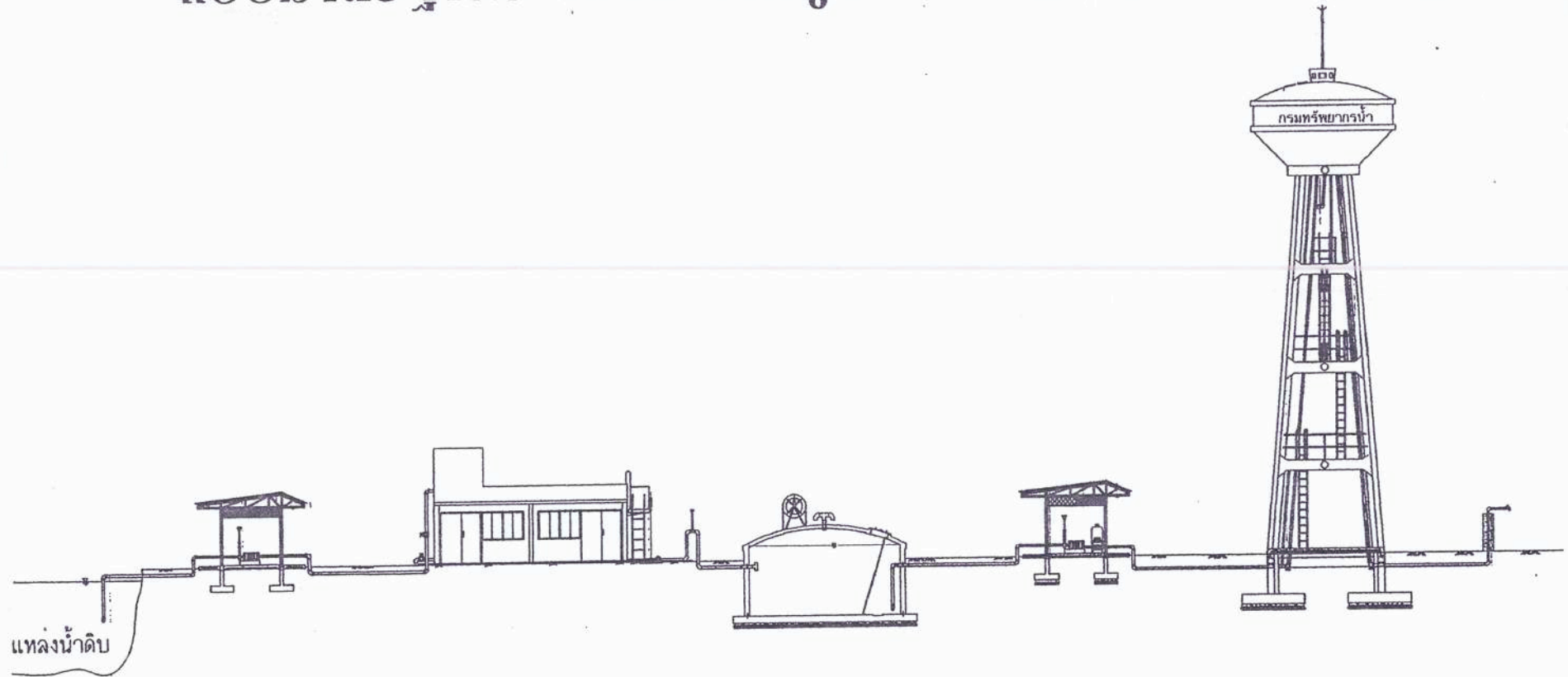

สำนักบริหารจัดการน้ำ กรมทรัพยากรน้ำ
กระทรวงทรัพยากรธรรมชาติและสิ่งแวดล้อม
พฤษภาคม 2546

สำเนาถูกต้อง

กมล ๒๕

(นายกฤตธนา หงษ์วงศ์)
ผู้อำนวยการกองช่าง

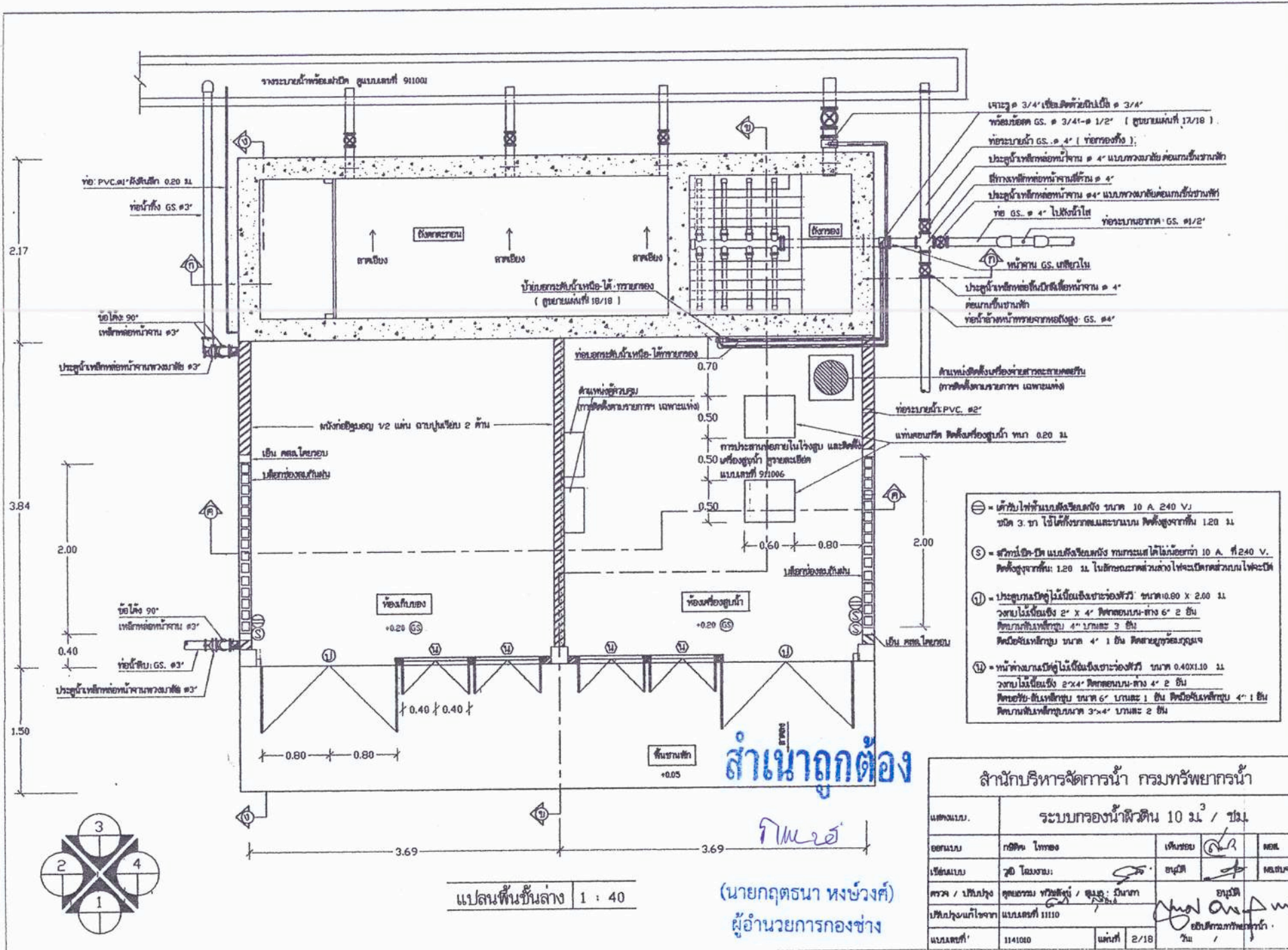

- ⊖ = เครื่องไฟฟ้าชนิดอื่นนอกนี้ ขนาด 10 A 240 V. ชนิด 3 ขา ใช้ได้ทั้งระบบและระบบ พัดลมสูงจากพื้น 1.20 ม.
- Ⓢ = สวิตช์เปิด-ปิด แบบดึงขึ้นลงทั้ง ทนกระแสได้ไม่น้อยกว่า 10 A ที่ 240 V. พัดลมสูงจากพื้น 1.20 ม. ในลักษณะส่วนล่างให้เปิดปิดส่วนบนไฟจะปิด
- Ⓜ = ประตูบานเปิดไม่มีเส้นเชิงระนาบหัววี ขนาด 0.80 x 2.00 ม. วงกบไม้เนื้อแข็ง 2" x 4" พัดลมบน-ล่าง 6" x 2 นิ้ว พัดลมข้างในเหล็กชุบ 4" บานละ 3 ชิ้น พัดลมข้างในเหล็ก ขนาด 4" x 1 นิ้ว พัดลมชุดบนรูปวงจ
- Ⓜ = หน้าต่างบานเปิดไม่มีเส้นเชิงระนาบหัววี ขนาด 0.40x1.10 ม. วงกบไม้เนื้อแข็ง 2" x 4" พัดลมบน-ล่าง 4" x 2 นิ้ว พัดลมข้างในเหล็กชุบ ขนาด 6" บานละ 1 ชิ้น พัดลมข้างในเหล็กชุบ 4" x 1 นิ้ว พัดลมข้างในเหล็กชุบขนาด 3" x 4" บานละ 2 ชิ้น

สำนักบริหารจัดการน้ำ กรมทรัพยากรน้ำ			
แสดงแบบ.	ระบบกรองน้ำผิวดิน 10 ม ³ / ชม.		
ออกแบบ	กฤษณ โททอง	เขียนแบบ	กฤษณ
เขียนแบบ	วชิร โฉมงาม	อนุมัติ	กฤษณ
ตรวจ / ปรึกษา	สุเมธวง ทรัพย์พิสุทธิ์ / สุเมธ : ปรึกษา	อนุมัติ	กฤษณ
บริษัทผู้รับจ้าง	แบบเลขที่ 11110	อนุมัติ	กฤษณ
แบบเลขที่	1141080	วันที่	2/18

สำเนาถูกต้อง

กิมเอ๋
(นายกฤษณา หงษ์วงศ์)
ผู้อำนวยการกองช่าง

แปลนพื้นที่ชั้นล่าง 1 : 40

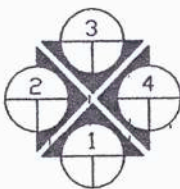

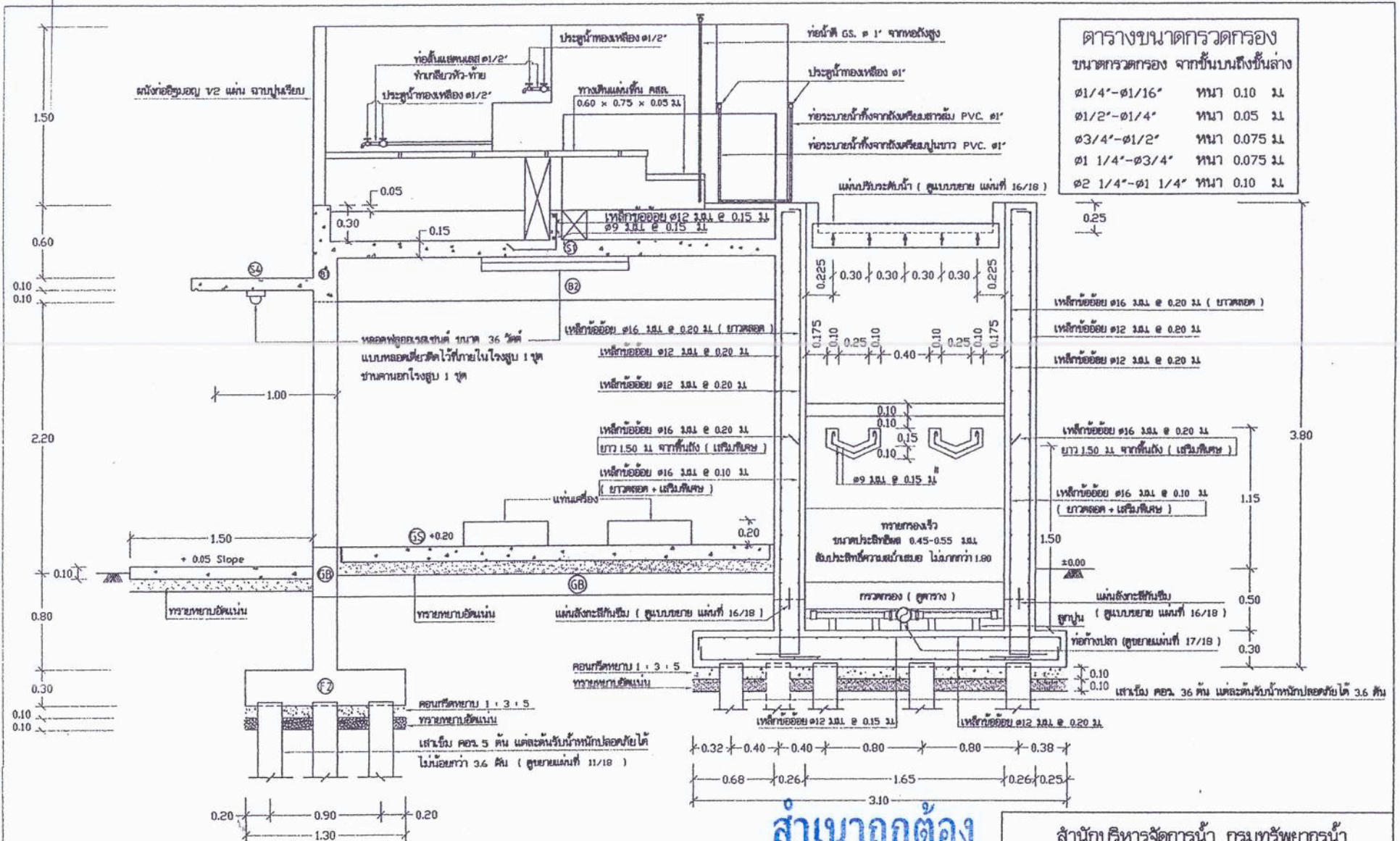

ตารางขนาดกรวดกรอง

ขนาดกรวดกรอง จากชั้นบนถึงชั้นล่าง

๑ 1/4" - ๑ 1/16"	หนา 0.10 ม.
๑ 1/2" - ๑ 1/4"	หนา 0.05 ม.
๑ 3/4" - ๑ 1/2"	หนา 0.075 ม.
๑ 1 1/4" - ๑ 3/4"	หนา 0.075 ม.
๑ 2 1/4" - ๑ 1 1/4"	หนา 0.10 ม.

- คอนกรีตพื้น S1, คาน B1,B2,B3 ใต้อ่างน้ำกั้นซึม รายละเอียดตามข้อกำหนดในรายการทั่วไป (เล่มสีฟ้า)
- พื้น S1, คาน B1,B2,B3 ซึ่งจะต้องลึกลงไปบริเวณคลองเวียน ให้ทำสารกันซึมประเภทพินิลสโตนก่อนก่ออิฐผนังคลองเวียน (รายละเอียดตามข้อกำหนดในรายการทั่วไป เล่มสีฟ้า)

รูปตัด ข-ข 1:30

สำเนาถูกต้อง

พิมพ์

(นายภคธนา หงษ์วงศ์)
ผู้อำนวยการกองช่าง

สำนักบริหารจัดการน้ำ กรมทรัพยากรน้ำ

แสดงแบบ	ระบบกรองน้ำผิวดิน 10 ม ³ / ชม.		
ออกแบบ	กชช ไททอง	เงินรวม	๑๕๐
เขียนแบบ	ฐฉิ โฉมงาม	๒๕๐	๑๕๐
ตรวจ / ปรึกษา	สุทธาวร ทวีสินธุ์ / สมพงษ์ อนุชา	๑๕๐	๑๕๐
บริษัทผู้รับจ้าง	แบบเลขที่ 11110		
แบบเลขที่	1141010	วันที่	7/18

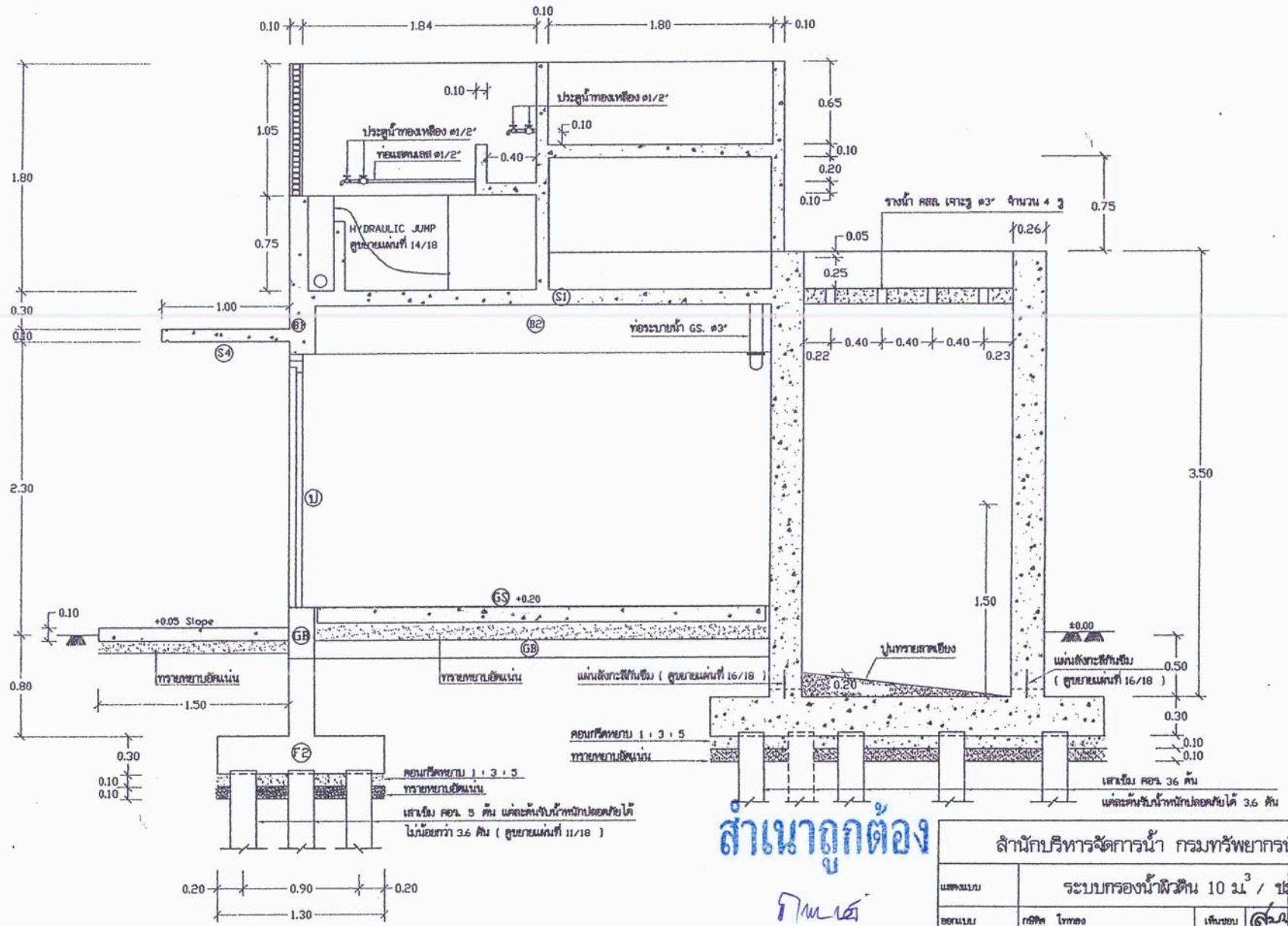

สำเนาถูกต้อง

กานต์

(นายกฤษณา หงษ์จรงค์)
ผู้อำนวยการกองช่าง

รูปตัด ง - ง 1 : 30

สำนักบริหารจัดการน้ำ กรมทรัพยากรน้ำ

แบบฉบับ	ระบบกรองน้ำผิวดิน 10 ม ³ / ชม.		
ออกแบบ	กฤษิต ไททอง	เขียนแบบ	<i>[Signature]</i> สด.
เขียนแบบ	วชิร โฉมงาม	ช่างสี	<i>[Signature]</i> สด.ท.
ตรวจ / ปรึกษา	คุณธรรม ทวีชัยกิจ / คุณสม ภูวนาท	อนุมัติ	<i>[Signature]</i>
ปรับปรุงแก้ไขจาก	แบบเลขที่ 11110	วันที่	9/18
แบบเลขที่	1141010	วันที่	9/18

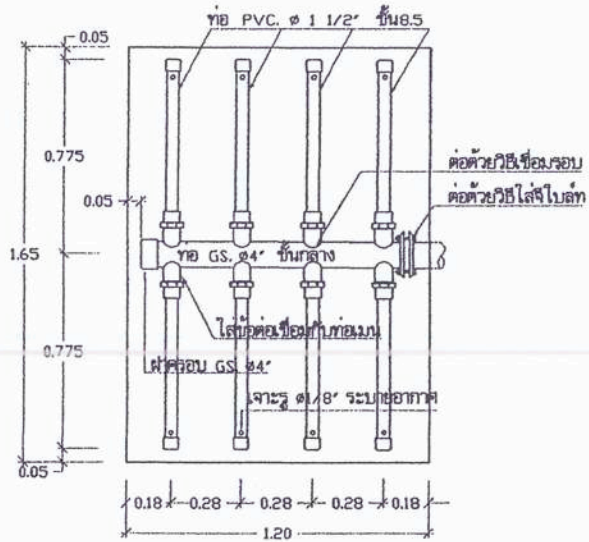

แบบขยายท่อค้างปลา 1:20

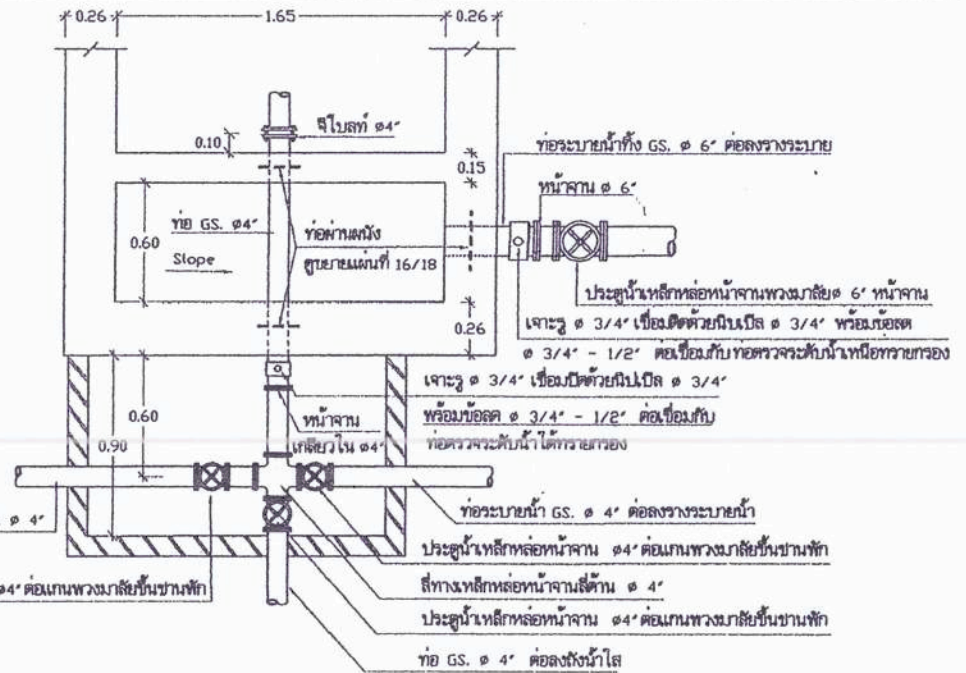

แบบขยายการประสานท่อออกจากถังกรอง 1 : 25

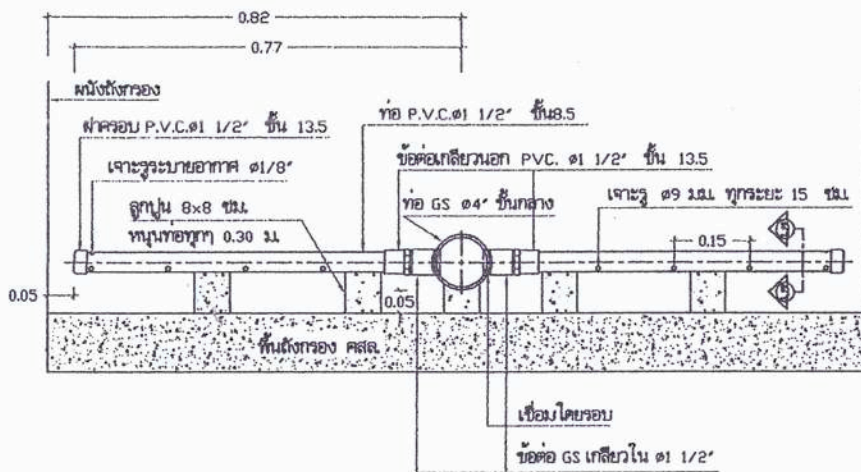

แบบขยายท่อค้างปลา 1:10

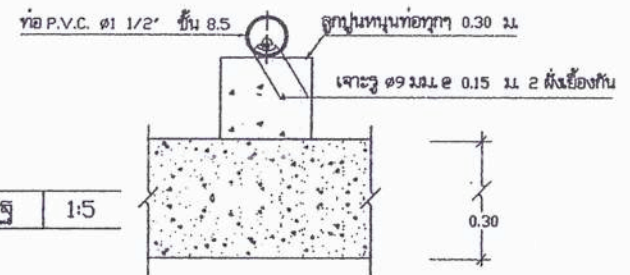

รูปตัด ส - ส 1:5

สำเนาถูกต้อง

Kimet

(นายกฤตธนา หงษ์วงศ์)
 ผู้อำนวยการกองช่าง

สำนักบริหารจัดการน้ำ กรมทรัพยากรน้ำ			
แสดงแบบ	ระบบกรองน้ำฝัสดิน 10 ม ³ / ชม.		
ออกแบบ	กชพิท ไททอง	เงินทอง	นสพ.
เขียนแบบ	วุฒิ ไฉนงาม	ชยพิต	นสพ.ช.
ตรวจ / ปรึกษา	คุณธรรม ทวีสิทธิ์ / อ.สม. ปิณฑา	อนุมัติ	
ปรับปรุงแก้ไขจาก	แบบเลขที่ 11110	อนุมัติ	
แปลเลขที่	1141010	วันที่	17/18

ตำแหน่งติดตั้งตู้ควบคุมมอเตอร์ไฟฟ้า ของเครื่องสูบน้ำหอยโข่ง ชนิด 3 เฟส หรือ 1 เฟส รายละเอียดดูตามรายละเอียด

ตามรายการเฉพาะแห่ง
ท่อร้อยสายไฟ PVC ๑๓/๔" ต่อไปเครื่องสูบน้ำ แบบ SUBMERSIBLE PUMP

สายไฟฟ้าแรงต่ำจากภายนอก

สะพานไฟ (CUT OUT) หรืออุปกรณ์ที่กำหนด ตามรายการเฉพาะแห่ง

สวิตช์เบ็ด-ปิด เด็ดรับไฟฟ้า แบบดึงเรียบผนัง (ดูรายละเอียด)

ตำแหน่งติดตั้ง ตู้ควบคุมมอเตอร์ไฟฟ้า ของเครื่องสูบน้ำ ขนาด แบบ SUBMERSIBLE PUMP ชนิด 3 เฟส หรือ 1 เฟส รายละเอียดตามรายการเฉพาะแห่ง มอเตอร์ไฟฟ้ากับเครื่องสูบน้ำหอยโข่ง

แท่นเครื่องคอนกรีต ขนาด 0.50x0.60x0.20 ม.

ตำแหน่งและระยะโหลแบบแปลนพื้น ตามแบบทาบรายละเอียด

แท่นเหล็กสำหรับติดตั้งเครื่องสูบน้ำ และมอเตอร์ไฟฟ้า

รายละเอียดสวิตช์ เด็ดรับไฟฟ้า

— สวิตช์ เบ็ด-ปิด แบบดึงเรียบผนัง ขนาด 10 แอมแปร์ 240 โวลต์ ติดตั้งสูงจากพื้น 1.20 ม. ในลักษณะกึ่งส่วนล่างโหลจะปิด กัดส่วนบน โหลจะเปิด

— เด็ดรับไฟฟ้าแบบดึงเรียบผนัง ขนาด 10 แอมแปร์ 240 โวลต์ ชนิด 3 รู ใช้ได้ทั้งกลม/แบน

หน้างานลดเหล็กหลอมถียวใน ๑๓/๔"
ประตุน้ำทองเหลือง ๑๓/๔"
กรวยกรองน้ำข้อลดกลมเหล็กอวาลิ่งกะสี ๑๔"-๓/๔"
สามทางลดเหล็กอวาลิ่งกะสี ๑๓/๔"-1/2"
นิปลีน ๑๓/๔"

แบบขยายแท่นเครื่องสูบน้ำ

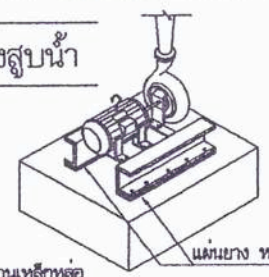

เกจวัดความดัน (PRESSURE GAUGE) ขนาด 0-60 PSI ประตุน้ำเหล็กหล่อหน้างาน ๑๓"

ข้อโค้ง 45° เหล็กหล่อหน้างาน ๑๓"

กาน้ำที่มีเครื่องสูบน้ำหอยโข่งให้ปิดด้วย หน้างานบด

ข้อโค้ง 90° เหล็กหล่อหน้างาน ๑๓"

ข้อโค้ง 45° เหล็กอวาลิ่งกะสี ขนาดเท่ากับทางออกของเครื่องสูบน้ำ

ท่อเหล็กอวาลิ่งกะสี ๑๓" (คาดน้ำเงิน) ต่อหน้างานเหล็กหล่อ

ข้อโค้ง 90° เหล็กหล่อหน้างาน ๑๓"

ข้อโค้ง 45° เหล็กอวาลิ่งกะสี ขนาดเท่ากับทางออกของเครื่องสูบน้ำ

ข้อลดกลมเหล็กอวาลิ่งกะสี ๑" เท่าที่ทางออกจากถังน้ำใส และเท่ากับทางออกของเครื่องสูบน้ำ

ข้อลิ้นเหล็กอวาลิ่งกะสี ขนาดเท่ากับทางออกจากถังน้ำใส

ต่อด้วยหน้างานเหล็กหล่อ กรณีที่ข้อลดกลมเล็กกว่า ๑๓" ใช้โบลท์

สามทางเหล็กหล่อหน้างาน 3 ด้าน ๑๓"

ข้อลดเหล็กหล่อหน้างาน 2 ด้าน ๑๓" ด้านลดขนาดเท่ากับทางลงของเครื่องสูบน้ำ

ประตุน้ำทองเหลือง ๑1/2"
เฟืองควงเหล็กหล่อหน้างาน ๑๓-แบบมี BY PASS
สามทางเหล็กหล่อหน้างาน 3 ด้าน ๑๓"

นิปลีน GS ๑1/2"
ท่อร้อยสายไฟ PVC ๑๓/๔" เครื่องสูบน้ำ แบบหอยโข่ง

ท่อทองเหลือง ๑1/2"

ข้อเชื่อมกับท่อค้ำท่อสูง

ข้อโค้ง 90° เหล็กหล่อหน้างาน ๑๓"

ข้อโค้ง 90° เหล็กหล่อหน้างาน ๑๓"

ข้อโค้ง 90° เหล็กหล่อหน้างาน ๑๓"

ข้อโค้ง 90° เหล็กหล่อหน้างาน ๑๓"

ข้อโค้ง 90° เหล็กหล่อหน้างาน ๑๓"

ข้อโค้ง 90° เหล็กหล่อหน้างาน ๑๓"

ข้อโค้ง 90° เหล็กหล่อหน้างาน ๑๓"

ข้อโค้ง 90° เหล็กหล่อหน้างาน ๑๓"

ข้อโค้ง 90° เหล็กหล่อหน้างาน ๑๓"

ข้อโค้ง 90° เหล็กหล่อหน้างาน ๑๓"

ข้อโค้ง 90° เหล็กหล่อหน้างาน ๑๓"

ข้อโค้ง 90° เหล็กหล่อหน้างาน ๑๓"

ข้อโค้ง 90° เหล็กหล่อหน้างาน ๑๓"

ข้อโค้ง 90° เหล็กหล่อหน้างาน ๑๓"

ข้อโค้ง 90° เหล็กหล่อหน้างาน ๑๓"

ข้อโค้ง 90° เหล็กหล่อหน้างาน ๑๓"

ข้อโค้ง 90° เหล็กหล่อหน้างาน ๑๓"

ข้อโค้ง 90° เหล็กหล่อหน้างาน ๑๓"

ข้อโค้ง 90° เหล็กหล่อหน้างาน ๑๓"

ข้อโค้ง 90° เหล็กหล่อหน้างาน ๑๓"

ข้อโค้ง 90° เหล็กหล่อหน้างาน ๑๓"

ข้อโค้ง 90° เหล็กหล่อหน้างาน ๑๓"

สำเนาถูกต้อง

ปิณเณย (นายกฤตธนา หงษ์วงศ์) ผู้อำนวยการกองช่าง

หมายเหตุ กรณีติดตั้งชุดเดียวให้ดำเนินการเฉพาะชุดที่ 1

ท่อน้ำภายในโรงสูบน้ำท่อเหล็กอวาลิ่งกะสี ต่อเชื่อมกับท่อจ่ายน้ำจากท่อตั้งสูง เพื่อใช้สำหรับไล่อากาศออกจากเครื่องสูบน้ำหอยโข่ง และใช้ส่งส่งลงธริน หรืออื่น ๆ

ท่อน้ำภายในโรงสูบน้ำท่อเหล็กอวาลิ่งกะสี ต่อเชื่อมกับท่อจ่ายน้ำจากท่อตั้งสูง เพื่อใช้สำหรับไล่อากาศออกจากเครื่องสูบน้ำหอยโข่ง และใช้ส่งส่งลงธริน หรืออื่น ๆ

ท่อน้ำภายในโรงสูบน้ำท่อเหล็กอวาลิ่งกะสี ต่อเชื่อมกับท่อจ่ายน้ำจากท่อตั้งสูง เพื่อใช้สำหรับไล่อากาศออกจากเครื่องสูบน้ำหอยโข่ง และใช้ส่งส่งลงธริน หรืออื่น ๆ

ท่อน้ำภายในโรงสูบน้ำท่อเหล็กอวาลิ่งกะสี ต่อเชื่อมกับท่อจ่ายน้ำจากท่อตั้งสูง เพื่อใช้สำหรับไล่อากาศออกจากเครื่องสูบน้ำหอยโข่ง และใช้ส่งส่งลงธริน หรืออื่น ๆ

ท่อน้ำภายในโรงสูบน้ำท่อเหล็กอวาลิ่งกะสี ต่อเชื่อมกับท่อจ่ายน้ำจากท่อตั้งสูง เพื่อใช้สำหรับไล่อากาศออกจากเครื่องสูบน้ำหอยโข่ง และใช้ส่งส่งลงธริน หรืออื่น ๆ

ท่อน้ำภายในโรงสูบน้ำท่อเหล็กอวาลิ่งกะสี ต่อเชื่อมกับท่อจ่ายน้ำจากท่อตั้งสูง เพื่อใช้สำหรับไล่อากาศออกจากเครื่องสูบน้ำหอยโข่ง และใช้ส่งส่งลงธริน หรืออื่น ๆ

ท่อน้ำภายในโรงสูบน้ำท่อเหล็กอวาลิ่งกะสี ต่อเชื่อมกับท่อจ่ายน้ำจากท่อตั้งสูง เพื่อใช้สำหรับไล่อากาศออกจากเครื่องสูบน้ำหอยโข่ง และใช้ส่งส่งลงธริน หรืออื่น ๆ

การประสานท่อภายในโรงสูบน้ำ การติดตั้งเครื่องสูบน้ำแบบหอยโข่งและตู้ควบคุม 1 : 20

สำนักบริหารจัดการน้ำ กรมทรัพยากรน้ำ				
แสดงแบบ	การประสานท่อภายในโรงสูบน้ำ การติดตั้งเครื่องสูบน้ำแบบหอยโข่งและตู้ควบคุม			
ออกแบบ	กฤษิต ไททอง	เงินชมรม		ทศ.
เขียนแบบ	วุฒิ โฉมงาม	ช.วุฒิ		ทศ.ส.ค.
ตรวจ / ปรับปรุง	คุณธรรม ทวีชัย / สมเกียรติ นิมิต	อ.วุฒิ		ทศ.
ปรับปรุงแก้ไข	แบบเลขที่ 4004/1			
แบบเลขที่	๑๖๑๐๕	วันที่	1/1	หน้า

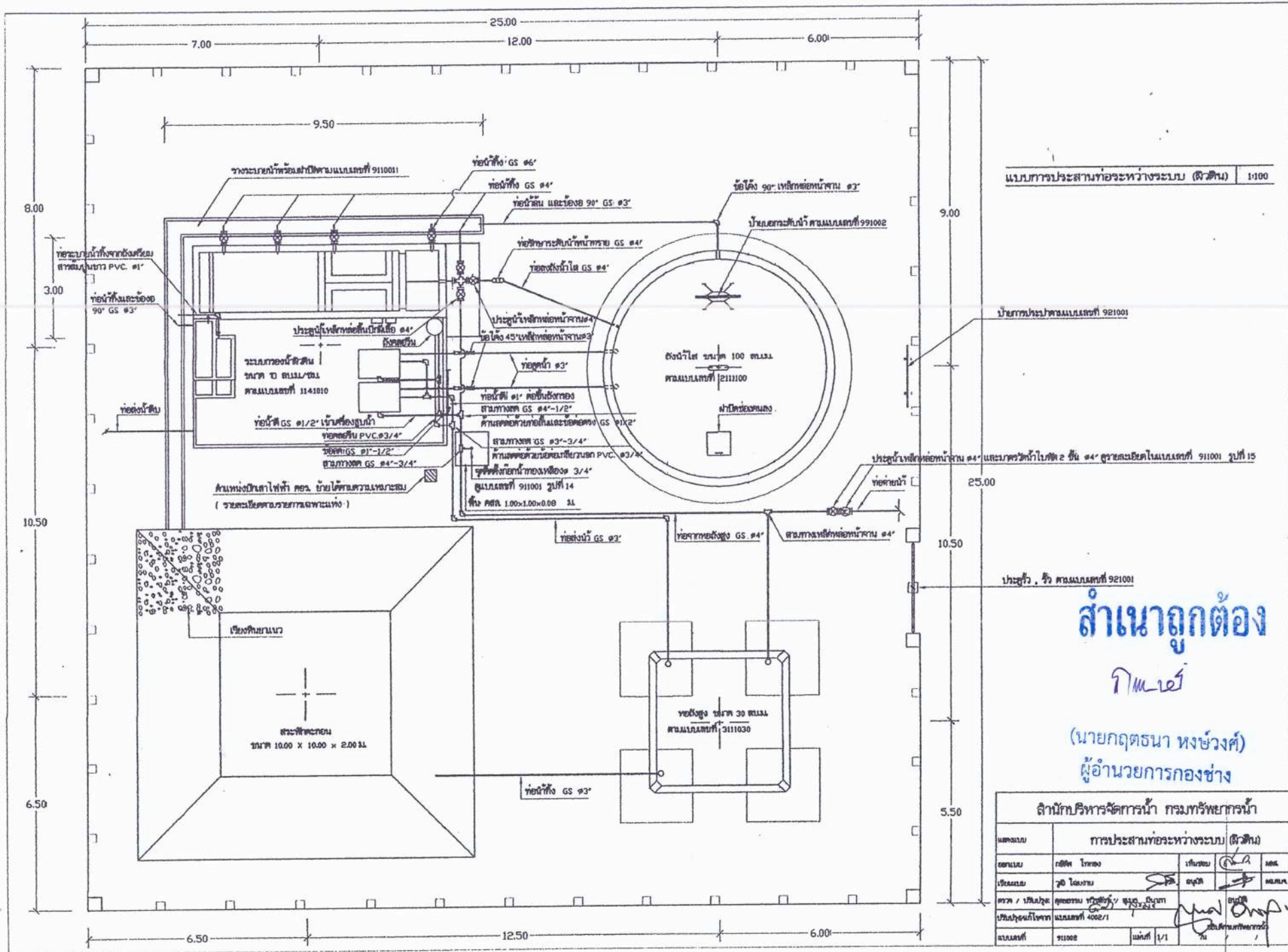

แบบการประปาที่ระหว่างระบบ (สีดิน) 1:100

ป้ายการประปาแบบเลขที่ 921001

ประตุน้ำเหล็กหล่อหน้า #4 และประตุน้ำใบพัด 2 ชั้น #4 ฐานคอนกรีตในแบบเลขที่ 911001 รูปที่ 15

ประตูรั้ว, รั้ว แบบเลขที่ 921001

สำเนาถูกต้อง

พิมพ์

(นายกฤษณา หงษ์วงศ์)
ผู้อำนวยการกองช่าง

สำนักงานบริหารจัดการน้ำ กรมทรัพยากรน้ำ			
แผนก	การประปาที่ระหว่างระบบ (สีดิน)		
ออกแบบ	กษิต โททอง	เขียนแบบ	กษิต โททอง
เขียนแบบ	ภูษิต โททอง	ตรวจ	กษิต โททอง
ตรวจ / ปรึกษา	คุณสมชาย หงษ์วงศ์ / คุณสุวิมล หงษ์วงศ์	อนุมัติ	กษิต โททอง
บริษัท/หน่วยงาน	บริษัท/หน่วยงาน	แบบเลขที่	4002/1
แบบเลขที่	911008	แผ่นที่	1/1

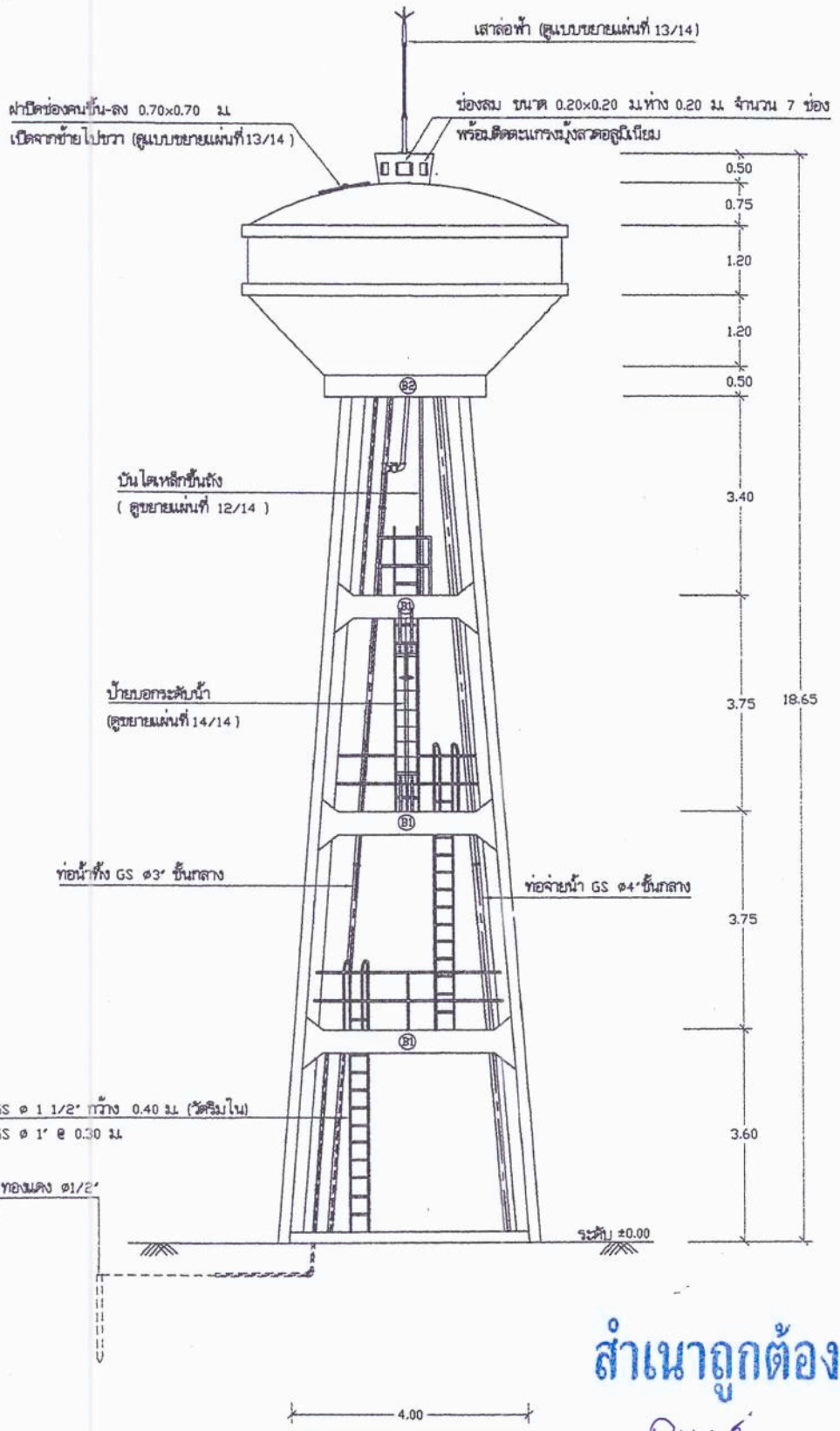

สำนักงานบริหารการติดตั้งภาชนะเก็บน้ำ กรมประมง		ภาชนะเก็บน้ำ 30 ม. ³	
วิศวกร 3111030	3/14	3111030	6/14
วิศวกร 3111030	3/14	3111030	6/14
วิศวกร 3111030	3/14	3111030	6/14

สำเนาถูกต้อง
 กิมเฮี
 (นายกฤตธนา หงษ์วงศ์)
 ผู้อำนวยการกองช่าง

รูปตัด 1:75

กองช่าง
เทศบาลตำบลยางชุม

โครงการ ปรับปรุงระบบประปาหมู่บ้าน หมู่ 5 บ้านถิ่น
ปริมาณงาน ปรับปรุงระบบกรองน้ำ,และซ่อมแซมระบบประปา
พร้อมป้ายโครงการ (ตามแบบที่กำหนด)
สถานที่ก่อสร้าง บ้านถิ่น หมู่ที่ 5 ต.เชียงเพ็ง อ.กุฉินชัย จ.อุดรธานี
เจ้าของงาน เทศบาลตำบลยางชุม
หน่วยงานออกแบบแปลนและรายการ เทศบาลตำบลยางชุม
รายการ รายการก่อสร้าง
ประมาณราคา เมื่อวันที่ 4 สิงหาคม 2568

รายการที่
แบบเลขที่ 10/2569

ลำดับที่	รายการ	ค่าวัสดุและแรงงาน จำนวนเงิน/บาท	Factor F	รวมค่าก่อสร้าง รวมเป็นเงิน/บาท	หมายเหตุ
1	ประเภทงานอาคาร	152,787.00	1.3095	200,074.58	พื้นที่ปกติ
2	ประเภทงานทาง	-	-	-	เงินล่วงหน้าจ่าย 0 %
3	ค่าติดตั้งมิเตอร์ไฟฟ้า	-	-	-	เงินประกันผลงาน 5 %
4	ป้ายโครงการ	-	-	-	ดอกเบี้ยเงินกู้ 7 %
สรุป		รวมค่าก่อสร้างเป็นเงินทั้งสิ้น		200,074.58	ภาษีมูลค่าเพิ่ม 7%
		คิดเป็นเงินประมาณ		200,000.00	บาท
	(ตัวอักษร)	สองแสนบาทถ้วน			บาท

ปริมาณงาน - ตร.ม. ราคาเฉลี่ย - บาท / เมตร
ระยะเวลาการก่อสร้าง _____ วัน

.....ประมาณการ
(นายประกาศ สีหานาวี)
นายช่างโยธาชำนาญงาน

.....ตรวจ
(นายกฤตธนา หงษ์วงศ์)
ผู้อำนวยการกองช่าง

สำเนาถูกต้อง



(นายกฤตธนา หงษ์วงศ์)
ผู้อำนวยการกองช่าง

กองช่าง เทศบาลตำบลยางชุม

โครงการ
สถานที่ก่อสร้าง
ปริมาณงาน

ปรับปรุงระบบประปาหมู่บ้าน หมู่ 5 บ้านถิ่น
บ้านถิ่น หมู่ที่ 5 ต.เชียงเพ็ง อ.กุดจับ จ.อุดรธานี
ปรับปรุงระบบกรองน้ำ และซ่อมแซมระบบประปา
พร้อมป้ายโครงการ (ตามแบบที่กำหนด)

ประมาณราคาเมื่อวันที่ 4 สิงหาคม 2568

แบบเลขที่

10/2569

ที่	รายการ	จำนวน	หน่วย	ค่าวัสดุ		ค่าแรงงาน		ราคา รวม (บาท)	หมายเหตุ
				หน่วยละ (บาท)	รวม (บาท)	หน่วยละ (บาท)	รวม (บาท)		
1	งานระบบกรองน้ำผิวดิน								
	2.1 ทราयरองเร็ว	40.00	ถุง	200.00	8,000.00	-	-	8,000.00	
	2.2 กรวดกรอง ขนาด 1/4" - 1/16"	10.00	ถุง	200.00	2,000.00	-	-	2,000.00	
	2.3 กรวดกรอง ขนาด 1/2" - 1/4"	8.00	ถุง	200.00	1,600.00	-	-	1,600.00	
	2.4 กรวดกรอง ขนาด 3/4" - 1/2"	8.00	ถุง	200.00	1,600.00	-	-	1,600.00	
	2.5 กรวดกรอง ขนาด 1 1/4" - 3/4"	8.00	ถุง	200.00	1,600.00	-	-	1,600.00	
	2.6 กรวดกรอง ขนาด 2 1/4" - 1 1/4"	10.00	ถุง	200.00	2,000.00	-	-	2,000.00	
	2.7 ค่าแรงงานรื้อเปลี่ยนทราย-กรวด(เดิม) พร้อมลงกรวดทรายใหม่	1.00	งาน	-	-	3,500.00	3,500.00	3,500.00	
	2.8 ค่าจ้างทำความสะอาดโรงกรองผลิตน้ำประปา	1.00	งาน	-	-	3,500.00	3,500.00	3,500.00	
	2.9 เปลี่ยนท่อถังปลา	1.00	งาน	6,000.00	6,000.00	1,000.00	1,000.00	7,000.00	
	รวม 1							30,800.00	
2	งานซ่อมแซมระบบ								ถ้าหากตกลง
	2.1 ประตุน้ำเหล็กหล่อบนดิน ขนาด 6 นิ้ว	1.00	จุด	1,100.00	1,100.00	1,000.00	1,000.00	2,100.00	
	2.2 ประตุน้ำเหล็กหล่อก้านยก ขนาด 4 นิ้ว	3.00	ชุด	8,610.00	25,830.00	800.00	2,400.00	28,230.00	100.00
	2.3 หน้างานเหล็กหล่อเกลียวใน ขนาด 6 นิ้ว	2.00	ตัว	950.00	1,900.00	-	-	1,900.00	
	2.4 หน้างานเหล็กหล่อเกลียวใน ขนาด 4 นิ้ว	6.00	ตัว	520.00	3,120.00	-	-	3,120.00	(นำออก 200.00 หงษ์วงศ์)
	2.5 ประกันยางหน้างาน ขนาด 6 นิ้ว	2.00	ตัว	55.00	110.00	-	-	110.00	ผู้อำเภอ กองช่าง

โครงการ
สถานที่ก่อสร้าง
ปริมาณงาน

ปรับปรุงระบบประปาหมู่บ้าน หมู่ 5 บ้านถิ่น
บ้านถิ่น หมู่ที่ 5 ต.เชียงเพ็ง อ.กุดจับ จ.อุดรธานี
ปรับปรุงระบบกรองน้ำ,และซ่อมแซมระบบประปา
พร้อมป้ายโครงการ (ตามแบบที่กำหนด)

ประมาณราคาเมื่อวันที่ 4 สิงหาคม 2568

แบบเลขที่

10/2569

ที่	รายการ	จำนวน	หน่วย	ค่าวัสดุ		ค่าแรงงาน		ราคา รวม (บาท)	หมายเหตุ
				หน่วยละ (บาท)	รวม (บาท)	หน่วยละ (บาท)	รวม (บาท)		
2.6	ประเก็นยางหน้าจาน ขนาด 4 นิ้ว	10.00	ตัว	40.00	400.00	-	-	400.00	
2.7	ประตุน้ำทองเหลือง ขนาด 1 นิ้ว	1.00	ตัว	325.00	325.00	-	-	325.00	
2.8	ไม้เนื้อแข็ง ขนาด 1 1/2 * 6 * 1.65	8.00	แผ่น	1,295.00	10,360.00	-	-	10,360.00	
2.9	ไม้เนื้อแข็ง ขนาด 2 * 4 * 2.30	2.00	ท่อน	1,030.00	2,060.00	-	-	2,060.00	
2.10	ท่อเหล็กอบสังกะสี ขนาด 4 นิ้ว	1.00	ท่อน	2,170.00	2,170.00	-	-	2,170.00	
2.11	ข้อโค้งเหล็กหล่อ หน้าจาน 2 ด้าน ขนาด 4 นิ้ว	1.00	ตัว	2,040.00	2,040.00	-	-	2,040.00	
2.12	น็อตยึดหน้าจาน ขนาด 5/8 * 21/2"	6.00	ตัว	25.00	150.00	-	-	150.00	
2.13	เหล็กยึดท่อ ขนาด 4 นิ้ว	4.00	ตัว	17.00	68.00	-	-	68.00	
2.15	ประตุน้ำทองเหลือง ขนาด 3 นิ้ว	1.00	ตัว	2,724.00	2,724.00	-	-	2,724.00	
2.16	ข้องอ PVC. 90° ชั้น 13.5 ขนาด Ø 3 นิ้ว	2.00	ตัว	120.00	240.00	-	-	240.00	
2.17	ข้อต่อตรงเกลียวนอก PVC. ชั้น 13.5 ขนาด Ø 3 นิ้ว	2.00	ตัว	68.00	136.00	-	-	136.00	
2.18	ท่อ PVC. ชั้น 8.5 ขนาด Ø 3 นิ้ว	1.00	ท่อ	410.00	410.00	-	-	410.00	
2.19	บันไดอลูมิเนียมบ่อตกตะกอน,และถังน้ำใส	2.00	ชุด	4,400.00	8,800.00	-	-	8,800.00	ส่วนมากกต้อง
2.20	ค่าแรงประกอบติดตั้งงานซ่อมแซมระบบประปา	1.00	งาน	-	-	2,600.00	2,600.00	2,600.00	
	รวม 2							67,943.00	
3	งานระบบไฟฟ้าและเครื่องสูบน้ำ								(นายกฤตธนา หงษ์วงศ์)
3.1	ตู้ควบคุมเครื่องสูบน้ำหอยโข่ง 3 แรงม้า 3 เฟส	1.00	ชุด	13,000.00	13,000.00	-	-	13,000.00	ผู้จัดซื้อ

โครงการ
สถานที่ก่อสร้าง
ปริมาณงาน

ปรับปรุงระบบประปาหมู่บ้าน หมู่ 5 บ้านถิ่น
บ้านถิ่น หมู่ที่ 5 ต.เซียงเพ็ง อ.กุดจับ จ.อุดรธานี
ปรับปรุงระบบกรองน้ำ,และซ่อมแซมระบบประปา
พร้อมป้ายโครงการ (ตามแบบที่กำหนด)

ประมาณราคาเมื่อวันที่ 4 สิงหาคม 2568

แบบเลขที่

10/2569

ที่	รายการ	จำนวน	หน่วย	ค่าวัสดุ		ค่าแรงงาน		ราคา รวม (บาท)	หมายเหตุ
				หน่วยละ (บาท)	รวม (บาท)	หน่วยละ (บาท)	รวม (บาท)		
3.2	เครื่องสูบน้ำหอยโข่ง 3 แรงม้า 3 เฟส	1.00	ชุด	15,200.00	15,200.00	-	-	15,200.00	
3.3	ท่อเหล็กอบสังกะสี ขนาด Ø 3 นิ้ว	2.00	ท่อน	1,646.00	3,292.00	-	-	3,292.00	
3.4	ท่อเหล็กอบสังกะสี ขนาด Ø 2 นิ้ว	1.00	ท่อน	856.00	856.00	-	-	856.00	
3.5	ข้อโค้งอบสังกะสี 90° ขนาด Ø 2 นิ้ว	2.00	ตัว	326.00	652.00	-	-	652.00	
3.6	ข้อโค้งอบสังกะสี 45° ขนาด Ø 3 นิ้ว	2.00	ตัว	426.00	852.00	-	-	852.00	
3.7	หน้างานเหล็กหล่อเกลียวใน ขนาด 2 นิ้ว	3.00	ตัว	392.00	1,176.00	-	-	1,176.00	
3.8	หน้างานเหล็กหล่อเกลียวใน ขนาด 3 นิ้ว	8.00	ตัว	352.00	2,816.00	-	-	2,816.00	
3.9	น็อตยึดหน้างาน ขนาด 5/8 *21/2"	42.00	ตัว	25.00	1,050.00	-	-	1,050.00	
3.10	ประเก็นยางหน้างาน ขนาด 3 นิ้ว	10.00	ตัว	20.00	200.00	-	-	200.00	
3.11	ประเก็นยางหน้างาน ขนาด 2 นิ้ว	2.00	ตัว	15.00	30.00	-	-	30.00	
3.12	ฟุตวาล์วทองเหลือง ขนาด 3 นิ้ว	1.00	ตัว	1,330.00	1,330.00	-	-	1,330.00	
3.13	ข้อลดกลมอบสังกะสี ขนาด Ø 3 ลด 2 นิ้ว	1.00	ตัว	290.00	290.00	-	-	290.00	
3.15	เครื่องจ่ายสารคลอรีนพร้อมอุปกรณ์	1.00	ชุด	10,500.00	10,500.00	-	-	10,500.00	
3.14	ค่าแรงติดตั้งตู้ควบคุม,เครื่องสูบน้ำและปั๊มจ่ายสารคลอรีน	1.00	งาน	-	-	2,800.00	2,800.00	2,800.00	
	รวม 3							54,044.00	
	รวมค่าแรงและค่าวัสดุ							152,787.00	

สำเนาถูกต้อง

พิมพ์

(นายภฤตนา หงษ์วงศ์)
ผู้อำนวยการกองช่าง

โครงการ

สถานที่ก่อสร้าง

ปริมาณงาน

ประมาณราคาเมื่อวันที่ 4 สิงหาคม 2568

ปรับปรุงระบบประปาหมู่บ้าน หมู่ 5 บ้านดิน
บ้านดิน หมู่ที่ 5 ต.เชียงเพ็ง อ.กุดจับ จ.อุดรธานี
ปรับปรุงระบบกรองน้ำ,และซ่อมแซมระบบประปา
พร้อมป้ายโครงการ (ตามแบบที่กำหนด)

แบบเลขที่ 10/2569

.....ประมาณการ

(นายประกาศ สีหานาวี)

นายช่างโยธาชำนาญงาน

สำเนาถูกต้อง



(นายกฤตธนา หงษ์วงศ์)

ผู้อำนวยการกองช่าง

i	โครงการ	วัตถุประสงค์	เป้าหมาย (ผลผลิตของโครงการ)	งบประมาณ					ตัวชี้วัด (KPI)	ผลที่คาดว่าจะได้รับ	หน่วยงาน ที่รับผิดชอบหลัก
				2566 (บาท)	2567 (บาท)	2568 (บาท)	2569 (บาท)	2570 (บาท)			
1	ซ่อมแซมถนนลูกรังสายแยกออกจากถนนลูกรังไป บ้านนาสี ตำบลชนเกษตร เขียมจันทร์ หมู่ 3 บ้าน เขียงเพ็ง	เพื่อให้ประชาชนมีถนนที่สัญจรไปมาสะดวกขึ้น	ซ่อมแซมถนนลูกรัง ขนาดผิวจราจรกว้าง 4.00 ม. ยาว 1,700 ม. หมู่ 3บ้านเขียงเพ็ง	100,000	100,000	100,000	100,000	100,000	ถนนลูกรัง 1 เส้น	การคมนาคมสะดวกขึ้น	กองช่าง
2	ก่อสร้างถนน คสล. ซอยคุดลำ หมู่ 3 บ้านเขียงเพ็ง	เพื่อให้ประชาชนมีถนนที่สัญจรไปมาสะดวกขึ้น	ก่อสร้างถนน คสล. ขนาดผิวจราจรกว้าง 2.00 ม. ยาว 40 ม. หมู่ 3 บ้านเขียงเพ็ง	50,000	50,000	50,000	50,000	50,000	ถนน คสล. 1 เส้น	การคมนาคมสะดวกขึ้น	กองช่าง
0	วางท่อระบายน้ำภายในหมู่บ้านข้างถนน คสล. ซอยน้ำแซบ หมู่ 3 บ้านเขียงเพ็ง	เพื่อการระบายน้ำภายในพื้นที่มีประสิทธิภาพมากขึ้น สามารถระบายน้ำได้สะดวกมากขึ้น	วางท่อระบายน้ำ ระยะทางยาว 200 ม. หมู่ 3 บ้านเขียงเพ็ง	500,000	500,000	500,000	500,000	500,000	ปัญหาความเดือดร้อนของประชาชนลดลง	ทำให้การระบายน้ำภายในพื้นที่สะดวกขึ้น	กองช่าง
1	วางท่อระบายน้ำภายในหมู่บ้าน (ซอยเพชรดี) หมู่ 3 บ้านเขียงเพ็ง	เพื่อการระบายน้ำภายในพื้นที่มีประสิทธิภาพมากขึ้น สามารถระบายน้ำได้สะดวกมากขึ้น	วางท่อระบายน้ำ ระยะทางยาว 50 ม. หมู่ 3 บ้านเขียงเพ็ง	130,000	130,000	130,000	130,000	130,000	ปัญหาความเดือดร้อนของประชาชนลดลง	ทำให้การระบายน้ำภายในพื้นที่สะดวกขึ้น	กองช่าง
2	ปรับปรุงระบบประปาหมู่บ้าน หมู่ 5 บ้านถิ่น	เพื่อให้ประชาชนได้ใช้น้ำประปา	หมู่ 5 บ้านถิ่น	500,000	500,000	500,000	500,000	500,000	ระบบประปาหมู่บ้านมีประสิทธิภาพ	ระบบประปาหมู่บ้านได้รับการดูแลรักษา สามารถใช้งานได้ อย่างมีประสิทธิภาพ	กองช่าง
3	ก่อสร้างถนน คสล. สายจากหมู่บ้าน (ต่อจากถนน คสล. เต็ม) ไปถึงสะพานไม้ลำห้วยประเท็ด หมู่ 5 บ้านถิ่น	เพื่อให้ประชาชนมีถนน ที่สัญจรไปมาสะดวกขึ้น	ก่อสร้างถนน คสล. ขนาดผิวจราจรกว้าง 3.50 ม. ยาว 85 ม. หมู่ 5 บ้านถิ่น	200,000	200,000	200,000	200,000	200,000	ถนน คสล. 1 เส้น	การคมนาคมสะดวกขึ้น	กองช่าง
4	ก่อสร้างถนน คสล. ซอยร่วมตระกูล หมู่ 6 บ้านจุ่ม	เพื่อให้ประชาชนได้สัญจรไปมาได้สะดวกขึ้น	ก่อสร้างถนน คสล. หมู่ 6 บ้านจุ่ม ผิวจราจรกว้าง 2.50 ม. ยาว 60.00 ม. หนา 0.15 ม.	150,000	150,000	150,000	150,000	150,000	ปัญหาความเดือดร้อนของประชาชนลดลง	การคมนาคมของประชาชนในพื้นที่ที่มีความสะดวกและปลอดภัยมากขึ้น	กองช่าง

สำเนาถูกต้อง

11/11/2017

(นายกฤษณา หงษ์วงศ์)
ผู้อำนวยการกองช่าง

งานโครงสร้างพื้นฐานประกอบเทศบาลัญัติ ประจำปีงบประมาณ พ.ศ.2569



โครงการปรับปรุงซ่อมแซมศูนย์พัฒนาเด็กเล็กวัดธาตุนายชุม
ต.เชียงเพ็ง อ.กุดจับ จ.อุดรธานี

สำเนาถูกต้อง

กิตติ

(นายกฤษณา หงษ์วงศ์)
ผู้อำนวยการกองช่าง

ขอบเขตงาน

โครงการปรับปรุงซ่อมแซมศูนย์พัฒนาเด็กเล็กวัดธาตุน้อย (ระบบสุขาภิบาล) จำนวน 1 แห่ง (รายละเอียดตามแบบเทศบาลตำบลยางชุม เลขที่ 10/2569)

ยอดงบประมาณตั้งจ่าย 80,000 บาท (แปดหมื่นบาทถ้วน)

- เป็นไปตามพระราชบัญญัติเทศบาล พ.ศ. 2496 และที่แก้ไขเพิ่มเติม (ฉบับที่ 14) พ.ศ. 2562
- เป็นไปตามแผนพัฒนาส่วนท้องถิ่น (พ.ศ. 2566 – 2570) หน้าที่ 94 ลำดับที่ 11

เพื่อจ่ายตามรายละเอียดดังนี้

มีจำนวนทั้งหมด 4

แผ่น ดังนี้

- | | | |
|------------------------|---|------|
| 1. แผนที่ผังบริเวณ | 1 | แผ่น |
| 2. รายละเอียดประกอบแบบ | 3 | แผ่น |

ภาพผนวกโดยรวมจุดก่อสร้าง จีพีเอส (พิกัด ตำแหน่ง)

จุดก่อสร้างโครงการ = 17.500215 , 102.649745

ได้กำหนดราคากลางก่อสร้าง ณ วันที่ 18 สิงหาคม 2568 ยอดงบประมาณตั้ง 80,000 บาท (แปดหมื่นบาทถ้วน)

สำเนาถูกต้อง

กมล

(นายกฤษณา หงษ์วงศ์)
ผู้อำนวยการกองช่าง



รายละเอียดประกอบแบบ
- ปรับปรุงซ่อมแซมศูนย์พัฒนาเด็กเล็กวัดธาตุ
ยงชุม (ระบบสุขาภิบาล)

จุดปรับปรุงซ่อมแซม ศูนย์พัฒนาเด็กเล็กวัดธาตุยงชุม
17.500215 , 102.649745

แผนที่ผังสังเขปบริเวณ
ไม่มีมาตราส่วน

สำเนาถูกต้อง

พิมพ์

(นายกฤตธนา หงษ์วงศ์)
ผู้อำนวยการกองช่าง

v.l. Vlogocut.png	เทศบาลตำบลยงชุม อำเภอภูซำ จังหวัดอุดรธานี	แบบก่อสร้างจุดนี้ ระยะเวลาที่แสดงไว้ในแบบทั้งหมดได้ถูกปรับไว้ให้ เข้ากับสถานที่ก่อสร้างจริง โดยผู้ออกแบบก่อนทำการก่อสร้างห้ามวิจนกจากแบบที่ได้ก่อสร้างให้ใช้ระยะเวลาจากผังสังเขปแบบเท่านั้น	เขียนแบบ นายเด่นพงษ์ พิณจมนตรี ตำแหน่ง ผู้ช่วยนายช่างโยธา	<i>พิมพ์</i>	เห็นชอบ นายกฤตธนา หงษ์วงศ์ ตำแหน่ง ผู้อำนวยการกองช่าง รักษาราชการแทน ตำแหน่ง ปลัดเทศบาลตำบลยงชุม	<i>พิมพ์</i>	SHEET NO.
	โครงการ ปรับปรุงซ่อมแซมศูนย์พัฒนาเด็กเล็ก วัดธาตุยงชุม (ระบบสุขาภิบาล) หมู่ 13 บ้านยงชุม ต.เชียงเพ็ง อ.ภูซำ จ.อุดรธานี		สำรวจ กองช่าง ตรวจสอบ นายประกาศ สีหนานวี ตำแหน่ง นายช่างโยธาชำนาญงาน	<i>พิมพ์</i>	อนุมัติ นายสมควร ระแพงศรี ตำแหน่ง นายกเทศมนตรีตำบลยงชุม	<i>พิมพ์</i>	แบบเลขที่
			ตรวจสอบ นายกฤตธนา หงษ์วงศ์ ตำแหน่ง ผู้อำนวยการกองช่าง	<i>พิมพ์</i>			

ประมาณราคาก่อสร้าง โครงการ ก่อสร้างถนน คสล. สาย บ.หนองเป้น - คอนน้อย ม.8 บ.หนองเป้น

สถานที่ก่อสร้าง หมู่ 8 บ้านหนองเป้น ต.เชียงเพ็ง อ.กุฉินชัย จ.อุตรธานี แบบเลขที่ 3/2569 โดยคัดลอกมาจากตามแบบมาตรฐาน ท2-204

ปริมาณงาน ถนนกว้าง 4.00 ม. ยาว 260 ม. หน้า 0.15 ม. ไหล่ทางกว้างข้างละ 0.50 ม.

ฝ่าย/งาน กองช่าง สำนักงาน/หน่วยงาน เทศบาลตำบลยางชุม

ประมาณการโดย นายประกาศ สีหานาวี เมื่อวันที่ 4 สิงหาคม 2568

ลำดับที่	รายการ	ปริมาณ		ค่าวัสดุ		ค่าแรงงาน		ค่าวัสดุและค่าแรงงาน รวมเป็นเงิน	หมายเหตุ
		จำนวน	หน่วย	ราคา/หน่วย	จำนวนเงิน	ราคา/หน่วย	จำนวนเงิน		
1	ค่าเครื่องจักรเคลียร์ดิน	1,040.00	ตร.ม.	-	-	10.00	10,400.00	10,400.00	
2	ลูกรังรองพื้นทาง	208.00	ลบ.ม.	100.00	20,800.00	99.00	20,592.00	41,392.00	
3	งานลูกรังไหล่ทาง	117.00	ลบ.ม.	100.00	11,700.00	99.00	11,583.00	23,283.00	
4	งานทรายรองพื้นทาง	52.00	ลบ.ม.	364.49	18,953.48	99.00	5,148.00	24,101.48	
5	คอนกรีตผสมเสร็จ 320 ksc	156.00	ลบ.ม.	2,486.42	387,881.52	306.00	47,736.00	435,617.52	
6	เหล็ก WIRE MESH หน้า 4 มม. @ 0.25 ม. [#]	1,040.00	ตร.ม.	25.00	26,000.00	5.00	5,200.00	31,200.00	
7	เหล็ก DOWEL K 16 มม.	20.00	เส้น	275.00	5,500.00	5.00	100.00	5,600.00	
8	แผ่น โฟม	20.00	แผ่น	15.00	300.00	5.00	100.00	400.00	
9	ค่าเช่าแบบเหล็ก	1.00	งาน	(เหมาร่วม)		3,900.00	3,900.00	3,900.00	
10	ยางแอสฟัลต์ติก	28.00	ลิตร	40.00	1,120.00	5.00	140.00	1,260.00	
11	ท่อระบายน้ำ คสล. อัดแรง มอก. ชั้น 3 Ø 0.40 ม.	28.00	ท่อน	512.00	14,336.00	100.00	2,800.00	17,136.00	สำเนาถูกต้อง
12	ปูนยาแนวรอยต่อท่อ	4.00	ถุง	120.00	480.00	20.00	80.00	560.00	
13	ทรายหยาบผสมปูน	0.50	ลบ.ม.	364.49	182.25	-	-	182.25	
14	คอนกรีตรองพื้นท่อระบายน้ำ 4 จุด	1.12	ลบ.ม.	2,285.61	2,559.88	306.00	342.72	2,902.60	พิมพ์
รวมค่าวัสดุและค่าแรงงาน								587,534.85	(นายกฤตธนา หงษ์วงศ์) ผู้อำนวยการกองช่าง

(ลงชื่อ)

...นายประกาศ สีหานาวี...

นายช่างโยธาชำนาญงาน

ผู้ประมาณราคา

ผู้อำนวยการกองช่าง

๑. ยุทธศาสตร์การพัฒนา ด้านโครงสร้างพื้นฐาน
 ๑.๑ กลยุทธ์ พัฒนาโครงสร้างพื้นฐานให้ครอบคลุมในพื้นที่
 (๑) แผนงาน อุตสาหกรรมและการโยธา

ที่	โครงการ	วัตถุประสงค์	เป้าหมาย (ผลผลิตของโครงการ)	งบประมาณ					ตัวชี้วัด (KPI)	ผลที่คาดว่าจะได้รับ	หน่วยงาน รับผิดชอบหลัก
				๒๕๖๖ (บาท)	๒๕๖๗ (บาท)	๒๕๖๘ (บาท)	๒๕๖๙ (บาท)	๒๕๗๐ (บาท)			
๔	ก่อสร้างถนน คสล. สายบ้านโนนทอง – บ้านตาลโกน ม.๑๑	เพื่อให้ประชาชนได้สัญจรไปมาได้สะดวกขึ้น	ก่อสร้างถนน คสล. ขนาดถนนกว้าง ๖ เมตร ยาว ๓,๕๐๕ เมตร หนา ๐.๑๕ เมตร พื้นที่คสล. โหล่ทางลูกรังสองข้าง ๆ ละ ๐.๕๐ เมตร เฉลี่ยพื้นที่คสล. ไม่น้อยกว่า ๒๑,๐๓๐ ตารางเมตร พร้อมลงท่อ คสล. ชนิด มอก. ชั้น ๓ จำนวน ๖ จุดๆ ละ ๘ ท่อน	๐	๐	๑๔,๙๐๐,๐๐๐	๑๔,๙๐๐,๐๐๐	๑๔,๙๐๐,๐๐๐	ปัญหาความเดือดร้อนของประชาชนลดลง	ประชาชนในพื้นที่มีความคมนาคมที่ดีขึ้น	กองช่าง
๕	ก่อสร้างถนน คสล. สาย บ.หนองเป้น-คอนน้อย ม.๘ บ.หนองเป้น	เพื่อให้ประชาชนได้สัญจรไปมาได้สะดวกขึ้น	ก่อสร้างถนน คสล. ผิวจราจรกว้าง ๔ เมตร ยาว ๑,๐๐๐ ม.	๐	๐	๒,๔๐๐,๐๐๐	๒,๔๐๐,๐๐๐	๒,๔๐๐,๐๐๐	ปัญหาความเดือดร้อนของประชาชนลดลง	ประชาชนในพื้นที่มีความคมนาคมที่ดีขึ้น	กองช่าง
๖	ก่อสร้างถนน คสล. สายตาลโกน-โอนน้อย สาธารณะทางทิศตะวันออก ขอยพูนสัน ม.๑๑ บ.ตาลโกน	เพื่อให้ประชาชนได้สัญจรไปมาได้สะดวกขึ้น	ก่อสร้างถนน คสล. ผิวจราจรกว้าง ๔ เมตร ยาว ๑,๓๐๐ ม.	๐	๐	๓,๑๒๐,๐๐๐	๓,๑๒๐,๐๐๐	๓,๑๒๐,๐๐๐	ปัญหาความเดือดร้อนของประชาชนลดลง	ประชาชนในพื้นที่มีความคมนาคมที่ดีขึ้น	กองช่าง

สำเนาถูกต้อง

กมลรัตน์

งานโครงสร้างพื้นฐานประกอบเทศบาลัญัติ ประจำปีงบประมาณ พ.ศ.2569



สำเนาถูกต้อง

กิตติ

(นายกฤษณา หงษ์วงศ์)

ผู้อำนวยการกองช่าง

โครงการก่อสร้างถนนลาดยางสายจากหมู่บ้านถึงสะพานข้ามคลองไปวัดป่าดงศิลา

หมู่9 บ้านหินโงม ต.เชียงเพ็ง อ.กุดจับ จ.อุดรธานี

ขอบเขตงาน

โครงการก่อสร้างถนนลาดยางสายจากหมู่บ้านถึงสะพานข้ามคลองไปวัดป่าดงศิลา หมู่ 9 บ้านหินโงม ปริมาณงานผิวจราจร กว้าง 5 ม. ยาว 195 ม. หนา 0.04 ม. รวมพื้นที่ผิวจราจรไม่น้อยกว่า 975 ตร.ม. งบประมาณตั้งจ่ายไว้ 496,000 บาท (สี่แสนเก้าหมื่นหกพันบาทถ้วน)

- เป็นไปตามพระราชบัญญัติเทศบาล พ.ศ. 2496 และที่แก้ไขเพิ่มเติม (ฉบับที่ 14) พ.ศ. 2562
- เป็นไปตามแผนพัฒนาส่วนท้องถิ่น (พ.ศ. 2566 – 2570) หน้าที่ 56 ลำดับที่ 18

เพื่อจ่ายตามรายละเอียดดังนี้

มีจำนวนทั้งหมด 4 แผ่น ดังนี้

1. แผนที่ผังบริเวณ 1 แผ่น
2. รายละเอียดประกอบแบบ 3 แผ่น

ภาพผนวกโดยรวมจุดก่อสร้าง จีพีเอส (พิกัด ตำแหน่ง)

จุดเริ่มก่อสร้างโครงการ = 17.49778 , 102.67506

จุดสิ้นสุดโครงการ = 17.49951 , 102.67522

ได้กำหนดราคากลางก่อสร้าง ณ วันที่ 18 สิงหาคม 2568 ยอดงบประมาณตั้งจ่าย 496,000 บาท (สี่แสนเก้าหมื่นหกพันบาทถ้วน)

สำเนาถูกต้อง

กนก

(นายกฤตธนา หงษ์วงศ์)

ผู้อำนวยการกองช่าง

บ้านโนนทอง



จุดสิ้นสุดโครงการ
พิกัดที่ 17.49951 , 102.67522

จุดเริ่มต้นโครงการ
พิกัดที่ 17.49778 , 102.67506

บ้านบ่อน้อย

รายละเอียดประกอบแบบ

ก่อสร้างถนนลาดยาง ก. 5 ม. ยาว 195 ม.
หนา 0.04 ม. พื้นผิวจราจรเฉลี่ยไม่น้อยกว่า 975
ตร.ม.

บ้านหินโงม

ร.ร.ชุมชนหนองแปนหินโงม
มหาวิทยาลัย

แผนผังบริเวณ

สำเนาถูกต้อง

กมลสิทธิ์

(นายกฤตธนา หงษ์วงศ์)

ผู้อำนวยการกองช่าง



เทศบาลตำบลยางชุม อําเภอภูคจําบ จังหวัดอุดรธานี
โครงการ: ก่อสร้างถนนลาดยางสายจากหมู่บ้านถึงสะพาน
ข้ามคลองไปวัดป่าดงศิลา
ม.9 บ.หินโงม ต.เชียงเพ็ง
อ.ภูคจําบ จ.อุดรธานี

แบบก่อสร้างชุดนี้ ระบุ ขนาดที่แสดงไว้ในแบบ
ทั้งหมดได้ถูกปรับให้ เข้ากับสถานที่ก่อสร้างจริง
โดยผู้ออกแบบก่อนทำการก่อสร้าง ห้าม ติ
ขนาดจากแบบนี้โดยเด็ดขาดให้ใช้ระบอบจากตัว
เลขในแบบเท่านั้น

เขียนแบบ นายเด่นพงษ์ พิณจมนตรี
ตำแหน่ง ผู้ช่วยนายช่างโยธา
สำรวจ กองช่าง
ออกแบบ นายประกาศ สีหนาวี
ตำแหน่ง นายช่างโยธานําแผนงาน
ตรวจสอบ นายกฤตธนา หงษ์วงศ์
ตำแหน่ง ผู้อำนวยการกองช่าง

เด่นพงษ์
ประกาศ
กมลสิทธิ์

เห็นชอบ นายกฤตธนา หงษ์วงศ์
ตำแหน่ง ผู้อำนวยการกองช่าง รักษาการแทน
ปลัดเทศบาลตำบลยางชุม
อนุมัติ นายสมควร ระแพงศรี
ตำแหน่ง นายกเทศมนตรีตำบลยางชุม

กมลสิทธิ์
สมควร

SHEET NO.
01
03
แบบเลขที่

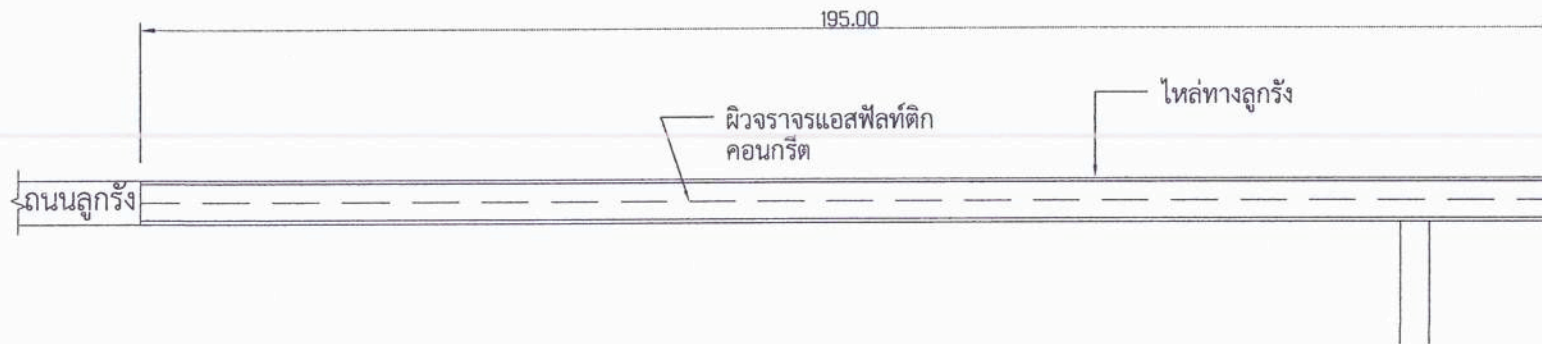

แปลนถนน
NOT TO SCALE

รายละเอียดประกอบแบบ

ก่อสร้างถนนลาดยาง ก. 5 ม. ยาว 195 ม.
หนา 0.04 ม. พื้นผิวจราจรเฉลี่ยไม่น้อยกว่า 975
ตร.ม.

สำเนาถูกต้อง

กิตติพร

(นายกฤตธนา หงษ์วงศ์)
ผู้อำนวยการกองช่าง



เทศบาลตำบลยางชุม อำเภอภูผา จังหวัดอุดรธานี
โครงการ : ก่อสร้างถนนลาดยางสายจากหมู่บ้านถึงสะพานข้าม
คลองไปวัดป่าตองศิลา
ม.9 บ.หินโงม ต.เชียงเพ็ง อ.ภูผาจำเริญ อ.อุดรธานี

แบบก่อสร้างชุดนี้ ระบุ ขนาดที่แสดงไว้ใน
แบบทั้งหมดได้ถูกปรับให้ เข้ากับสถานที่ก่อสร้าง
จริงโดยผู้ออกแบบก่อนทำการก่อสร้าง
ห้าม วิศวกรจากแบบนี้โดยเด็ดขาด
ให้ใช้ระยะจากตัวเลขในแบบเท่านั้น

เขียนแบบ นายเด่นพงษ์ หิณจินตวี
ตำแหน่ง ผู้ช่วยนายช่างโยธา
สำรวจ กองช่าง
ออกแบบ นายประกาศ สีหามณี
ตำแหน่ง นายช่างโยธาชำนาญงาน
ตรวจสอบ นายกฤตธนา หงษ์วงศ์
ตำแหน่ง ผู้อำนวยการกองช่าง

กิตติพร
กิตติพร
กิตติพร

เห็นชอบ นายกฤตธนา หงษ์วงศ์
ตำแหน่ง ผู้อำนวยการกองช่าง รักษาการแทน
ปลัดเทศบาลตำบลยางชุม
อนุมัติ นายสมควร ระแพงศรี
ตำแหน่ง นายกเทศมนตรีตำบลยางชุม

กิตติพร
กิตติพร

SHEET NO.
02
03
แบบเลขที่

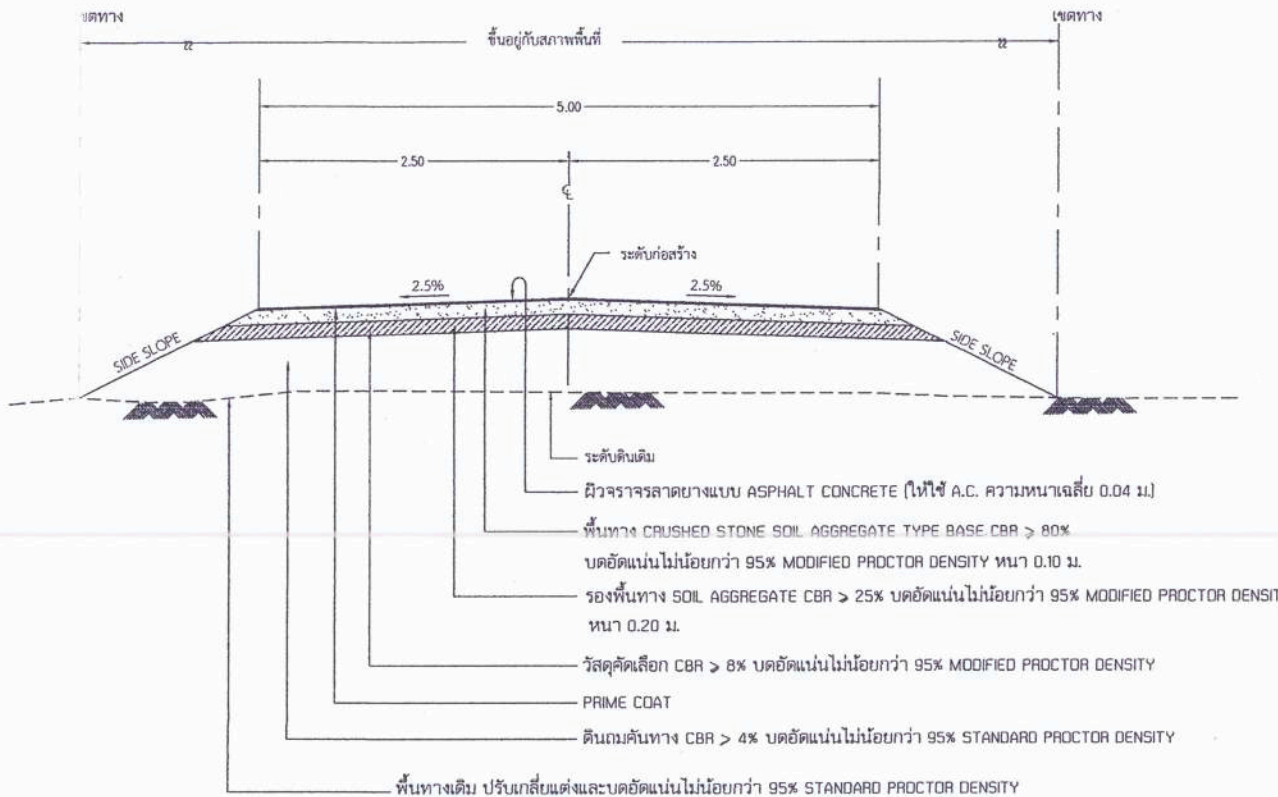

รูปตัดแสดงโครงสร้างถนนดินตัด ดินถมและคุณสมบัติวัสดุ

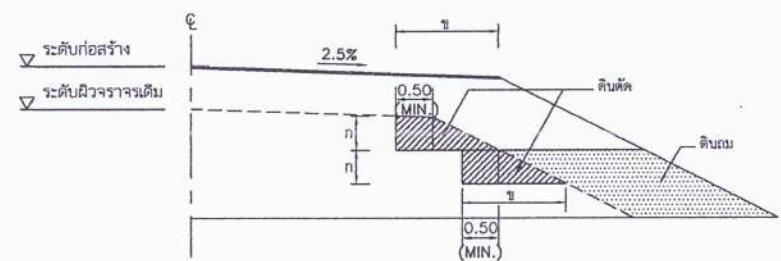

รูปตัดการก่อสร้างลาดคันทางบนถนนเดิม

งานตัดได้แก่ (งานตัดดิน, งานตัดหินผุ, งานตัดหินแข็ง, และงานตัดอื่นๆ)

รายการประกอบแบบ

- มิติที่กำหนดเป็นเมตรนอกจากที่ระบุเป็นอย่างอื่น
- คุณสมบัติของวัสดุและวิธีการก่อสร้าง นอกเหนือจากที่ระบุในแบบ ให้เป็นไปตามมาตรฐานงานก่อสร้าง กรมทางหลวงชนบทที่ มทพ 201 ถึง มทพ. 242 เฉพาะในส่วนที่เกี่ยวข้อง
- จำนวนชั้นบันไดในการก่อสร้างลาดคันทางบนถนนเดิมขึ้นอยู่กับความสูงของคันทางเดิม
 - ระยะ "ก" ในการก่อสร้างลาดคันทางบนถนนเดิมให้อยู่ในดุลยพินิจผู้ควบคุมงานแต่ไม่มากกว่า 0.50 ม.
 - ระยะ "ข" ในการก่อสร้างลาดคันทางบนถนนเดิมกว้างพอที่เครื่องจักรบดอัดดินสามารถทำงานได้และต้องตัดเข้าไปในถนนเดิมไม่น้อยกว่า 0.50 ม.
- ในงานดินตัดระดับขอบคูระบายน้ำข้างถนน
 - ร่องน้ำธรรมดา สูงไม่น้อยกว่า 1.20 ม. ในกรณีไม่สามารถตัดดินได้ ก็ให้ปรับลดความสูงลงมา แต่ต้องไม่น้อยกว่า 0.50 ม. ทั้งนี้ ต้องได้รับความเห็นชอบจากผู้ควบคุมงาน
 - ร่องน้ำที่มีการลาด (Lining) สูงไม่น้อยกว่า 0.50 ม.
- งานดินตัด หมายถึงงานดินตัด และงานตัดอื่นๆที่จำเป็นในการก่อสร้างให้ถูกต้องตามรูปแบบและรายการ
- ก่อนเริ่มงานก่อสร้างดินถมคันทางหลังจากงานวางป่าขุดต่อได้กระทำเสร็จแล้ว ที่ซึ่งความสูงดินถมคันทางเท่ากับ 1.00 ม. หรือน้อยกว่าให้ทำการคราดไถดินเดิมให้ลึกไม่น้อยกว่า 0.30 ม. แล้วทำการก่อสร้างตามแบบมาตรฐานงานดินถมคันทาง และบดอัดให้ได้ความแน่นไม่น้อยกว่า 95 % STANDARD PROCTOR DENSITY
- ที่ซึ่งดินถมคันทางถูกก่อสร้างบนไหล่เขา หรือทางลาดก่อนทำการถมดินชั้นแรก ให้ทำการคราดชั้นดินเดิมลึกไม่น้อยกว่า 0.20 ม. เพื่อการยึดเกาะที่ระหว่างชั้นดินเดิมและดินถมคันทาง ในกรณีที่ไม่สามารถปฏิบัติได้ดังกล่าว มาให้ทำการสร้างดินถมคันทางตามรูปตัดการก่อสร้างลาดคันทางบนถนนเดิม ชั้นบนสุดของงานดินถมเดิมคันต้องทำการบดอัดให้ได้ความหนาแน่น 95 % STANDARD PROCTOR DENSITY
- ในกรณีที่ก่อสร้างคันทางในบริเวณบึง หนอง หรือในคูน้ำ ฯลฯ ว่าจะเป็นการขุดการถม หรือการไล่เลน ผู้รับจ้างจะต้องดำเนินการตามวิธีและขั้นตอนการก่อสร้างตามแบบ เลขที่ ฅน.502/56 และ ฅน.5023/56 หรือผู้รับจ้างจะเสนอวิธีอื่นที่ดีกว่าต่อผู้ควบคุมงานก่อสร้าง และทำการก่อสร้างได้ก็ต่อเมื่อผู้ควบคุมงานก่อสร้างหรือผู้ออกแบบได้อนุมัติวิธีการก่อสร้างแล้วเท่านั้น ทั้งนี้วัสดุที่ใช้จะต้องเป็นไปตามมาตรฐานวัสดุคันทาง นอกจากผู้ควบคุมก่อสร้าง หรือผู้ออกแบบเห็นสมควรว่าจะเป็นวัสดุอื่นที่ดีกว่า สำหรับค่าใช้จ่ายในการก่อสร้าง ผู้รับจ้างเป็นผู้รับผิดชอบทั้งสิ้น
- ในกรณีที่มีการถมหรือการตัดสูงกว่า 3.00 ม. ให้คำนวณราคาตาม ฅน-501 (ทางที่ถมสูงหรือตัดลึก)

ตารางแนะนำค่าลาดตัดคันทาง (BACK SLOPE) และค่าลาดถมคันทาง (SIDE SLOPE)

ความสูงการตัด หรือ ถม (เมตร)	ดิน		หินผุ		หินแข็ง	
	ตัด	ถม	ตัด	ถม	ตัด	ถม
0.00 - 3.00	>2:1	>2:1	>1:1	>1.5:1	>0.25:1	>1:1

สำเนาถูกต้อง

กมลเวทย์

(นายกฤตธนา หงษ์วงศ์)

ผู้อำนวยการกองช่าง

- อัตราส่วนในตารางเป็น แนวราบ : แนวตั้ง

หมายเหตุ ปรับใช้โดยอ้างอิงจากแบบมาตรฐานสำหรับองค์ประกอบโครงสร้างท้องถิ่น ทอ-2-203

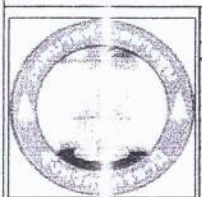

เทศบาลตำบลยางชุม อำเภอภูซัง จังหวัดอุดรธานี
 โครงการ : ก่อสร้างถนนลาดยางสายจากหมู่บ้านถึงสะพานข้ามคลองไปวัดป่าดงศิลา
 ม.9 บ.หินโงม ต.เชียงเพ็ง อ.ภูซัง จ.อุดรธานี

แบบก่อสร้างชุดนี้ ระบุ ขนาดที่แสดงไว้ในแบบทั้งหมด ได้ถูกปรับให้ เข้ากับสถานที่ก่อสร้างจริงโดยผู้ออกแบบ ก่อนทำการก่อสร้าง ห้าม วิศวกรจากแบบนี้โดยเด็ดขาด ให้ใช้ระยะจากตัวแบบเท่านั้น

เขียนแบบฯเด่นพงษ์ พิณชมศรี
 ตำแหน่ง วิศวกรโยธา
 สร่าง ก่อช่าง
 ออกแบบ นายประกาศ สีหนาวี
 ตำแหน่ง นายช่างโยธาชำนาญงาน
 ตรวจสอบ นายกฤตธนา หงษ์วงศ์
 ตำแหน่ง ผู้อำนวยการกองช่าง

กมลเวทย์

เห็นชอบ นายกฤตธนา หงษ์วงศ์
 ตำแหน่ง ผู้อำนวยการกองช่าง รักษาราชการแทน
 ปลัดเทศบาลตำบลยางชุม
 อนุมัติ นายสมควร ระแพงศรี
 ตำแหน่ง นายกเทศมนตรีตำบลยางชุม

กมลเวทย์

SHEET NO.
 03
 03
 แบบเลขที่

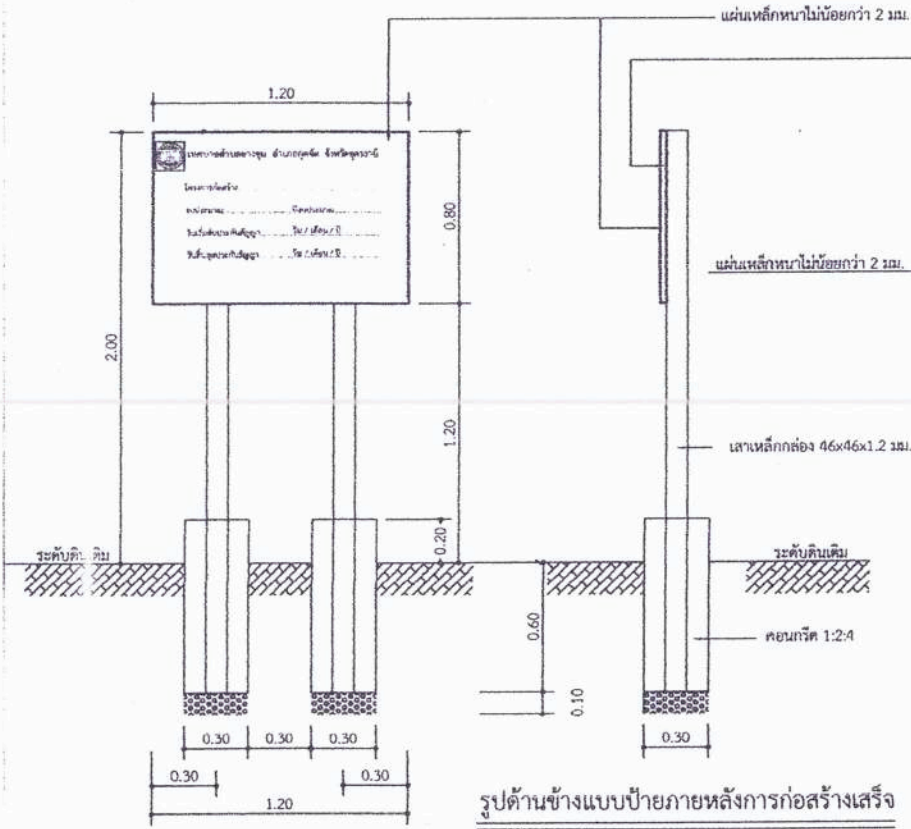
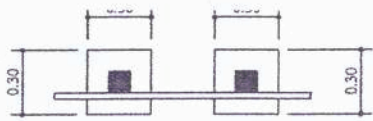

รูปด้านข้างแบบป้ายภายหลังการก่อสร้างเสร็จ
มาตราส่วน 1:25

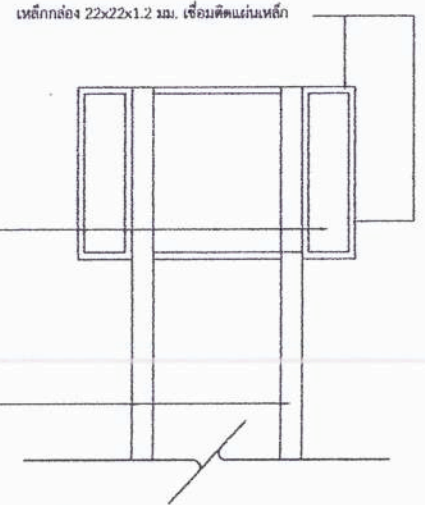

รูปด้านหลังแบบป้ายภายหลังการก่อสร้างเสร็จ
มาตราส่วน 1:25

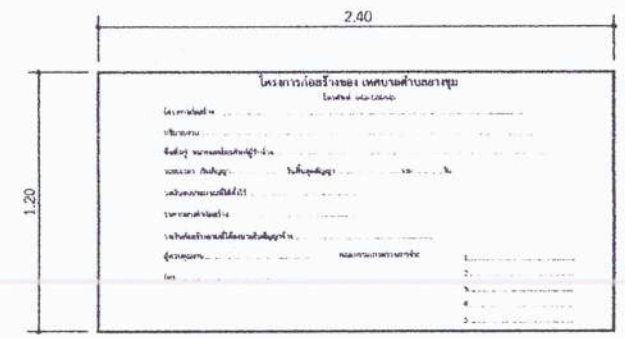

รูปด้านหน้าแบบป้ายระหว่างการก่อสร้าง
มาตราส่วน 1:25

รูปด้านหน้าแบบป้ายภายหลังการก่อสร้างเสร็จ
มาตราส่วน 1:25

ให้ผู้รับจ้างทำการติดตั้งแผ่นป้ายเกี่ยวกับงานก่อสร้าง ดังนี้

1. แผ่นป้ายในระหว่างการดำเนินการก่อสร้าง ต้องมีสภาพคงทนตลอดระยะเวลาการก่อสร้าง ขนาด 1.20x 2.40 เมตร และให้ติดตั้งก่อนเริ่มดำเนินการก่อสร้าง
2. แผ่นป้ายภายหลังการก่อสร้างแล้วเสร็จ ต้องมีสภาพคงทนถาวร ขนาด 0.80x 1.20 เมตร
3. เสา, ฟันป้าย ทาสีน้ำเงินทั้งสองด้าน ใช้สีน้ำมันทากันสนิม 2 ครั้งก่อนทาสีน้ำมันจริง
4. ตัวหนังสือสติกเกอร์สีขาว
5. ขนาดตัวหนังสือกำหนดตามความเหมาะสมข้อความตามแบบที่กำหนด
6. จุดก่อสร้างกำหนดตามความเหมาะสมในสนาม สามารถมองเห็นได้ชัดเจน

สำเนาถูกต้อง
กิมเวท
 (นายกฤตธนา หงษ์วงศ์)
 ผู้อำนวยการกองช่าง

หมายเหตุ โครงการใดที่มีมูลค่าก่อสร้าง (ตามสัญญาจ้าง) ไม่เกินหนึ่งแสนบาทให้ติดตั้งเฉพาะป้ายระหว่างการก่อสร้าง

	เทศบาลตำบลยางชุม อำเภอกุดจับ จังหวัดอุดรธานี โครงการ : ก่อสร้างถนนลาดยางสายจากหมู่บ้านถึงสะพานข้ามคลองไปวัดป่าคงศิลา ม.9 บ.หินโงม ต.เชียงเพ็ง อ.กุดจับ จ.อุดรธานี	แบบก่อสร้างชุดนี้ จะขอ ขนาดที่แนบไว้ในแบบทั้งหมดได้ถูกปรับให้ เข้ากับสถานที่ก่อสร้างจริงโดยผู้ออกแบบก่อนทำการก่อสร้าง ห้าม วิศวกรจากแบบมีโดยเด็ดขาด ให้ใช้ระยะจากตัวเลขในแบบเท่านั้น	เขียนแบบ นายเด่นพงษ์ พิณจินมิตร ตำแหน่ง ผู้ช่วยนายช่างโยธา ตรวจสอบ ออกแบบ นายประภาศ สีหามาวี ตำแหน่ง นายช่างโยธาชำนาญงาน ตรวจสอบ นายกฤตธนา หงษ์วงศ์ ตำแหน่ง ผู้อำนวยการกองช่าง	 <i>กิมเวท</i>	เห็นชอบ นายกฤตธนา หงษ์วงศ์ ตำแหน่ง ผู้อำนวยการกองช่าง รักษาการารแทน ปลัดเทศบาลตำบลยางชุม อนุมัติ นายสมควร ระแพงศรี ตำแหน่ง นายกเทศมนตรีตำบลยางชุม	 	SHEET NO. 1/1
--	---	---	---	-----------------------	--	------	----------------------

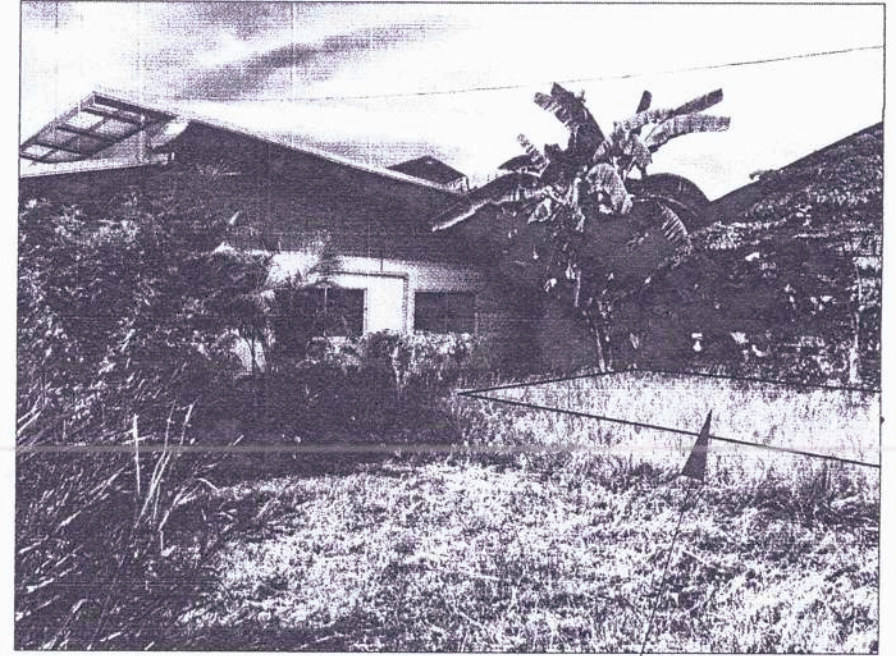
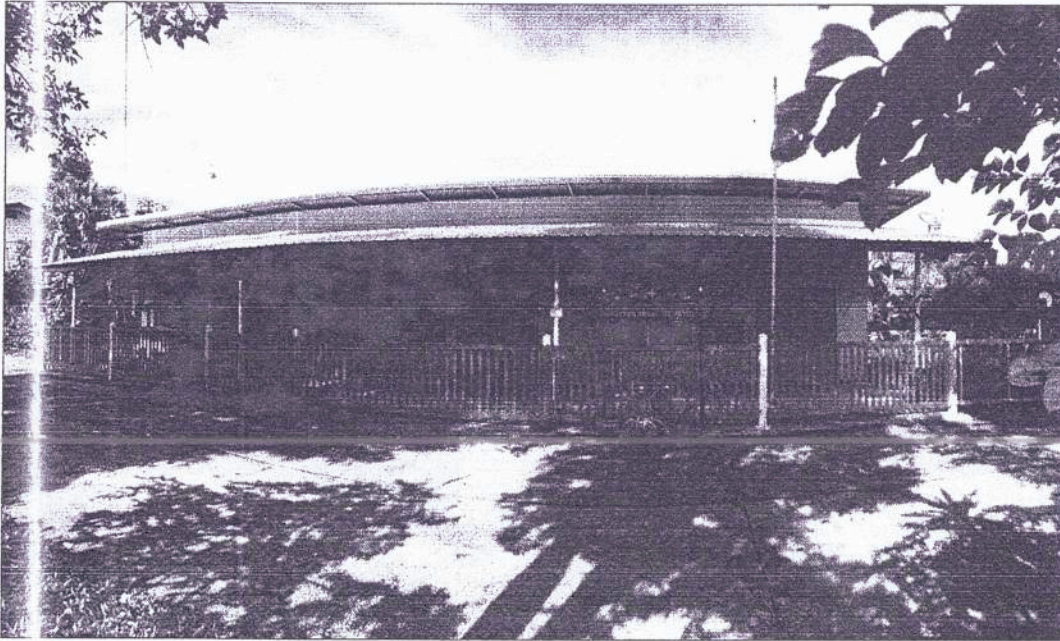

จุดก่อสร้างระบบสุขาภิบาล

ศูนย์พัฒนาเด็กเล็ก วัดธาตุน่างชุม

สำเนาถูกต้อง

กมลรัตน์

(นายกฤตธนา หงษ์วงศ์)
ผู้อำนวยการกองช่าง

A.Vogocut.png	เทศบาลตำบลยางชุม อำเภอกุตุจิบ จังหวัดอุดรธานี	แบบก่อสร้างจุดนี้ ระยะ ขนาดที่แสดงไว้ในแบบทั้งหมดได้ถูกปรับให้ เข้ากับสถานที่ก่อสร้างจริง โดยผู้ออกแบบก่อนทำการก่อสร้างห้ามวิพากษ์จากแบบนี้โดยเด็ดขาดให้ใช้ระยะจากตัวเส้นในแบบเท่านั้น	เขียนแบบ นายเด่นพงษ์ พิณจมนตรี ตำแหน่ง ผู้ช่วยนายช่างโยธา		เห็นชอบ นายกฤตธนา หงษ์วงศ์ ตำแหน่ง ผู้อำนวยการกองช่าง รักษาการแทน ตำแหน่ง ปลัดเทศบาลตำบลยางชุม	กมลรัตน์	SHEET NO.	
	โครงการ ปรับปรุงซ่อมแซมศูนย์พัฒนาเด็กเล็ก วัดธาตุน่างชุม (ระบบสุขาภิบาล) หมู่ 13 บ้านยางชุม ต.เซียงเพ็ง อ.กุตุจิบ จ.อุดรธานี		สำรวจ กองช่าง ตรวจสอบ นายประกาศ สีหาวรี ตำแหน่ง นายช่างโยธานาฏงาน		อนุมัติ นายสมควร ระแหงศรี ตำแหน่ง นายกเทศมนตรีตำบลยางชุม		แบบเลขที่	
			ตรวจสอบ นายกฤตธนา หงษ์วงศ์ ตำแหน่ง ผู้อำนวยการกองช่าง	กมลรัตน์				

จุดที่ตั้งโครงการปรับปรุงฯ

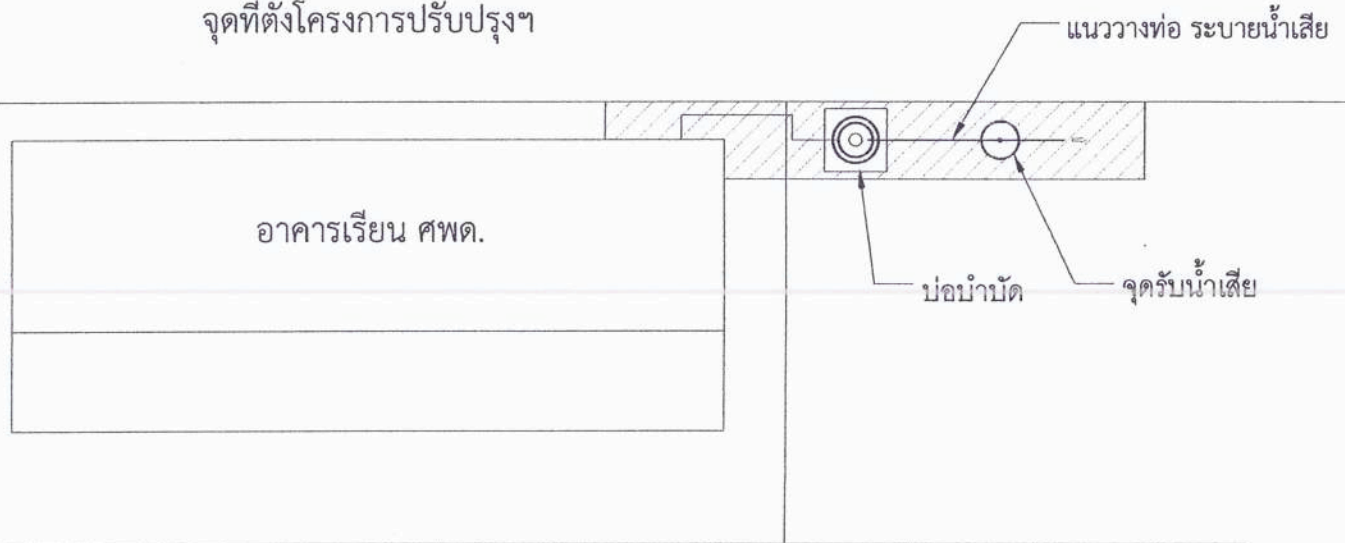

ถนน คสล.

สำเนาถูกต้อง

พิมพ์

(นายกฤตธนา หงษ์วงศ์)

ผู้อำนวยการกองช่าง

A_Vogocut.png	เทศบาลตำบลยางชุม อำเภอกุฉินชัย จังหวัดอุดรธานี	แบบก่อสร้างจุดนี้ ระยะ ชำระดัดแปลงให้แบบทั้งหมดได้ถูกปรับให้ เข้ากับสถานที่ก่อสร้างจริง โดยผู้ออกแบบก่อนทำการก่อสร้างที่หน้าวัดหนองจากแบบนี้โดยเด็ดขาดให้ใช้ระยะจากตัวแปลในแบบเท่านั้น	เขียนแบบ นายเคนพงษ์ พินิจมนตรี ตำแหน่ง ผู้ช่วยนายช่างโยธา	<i>Kenpong</i>	เห็นชอบ นายกฤตธนา หงษ์วงศ์ ตำแหน่ง ผู้อำนวยการกองช่าง รักษาการแทน ตำแหน่ง ปลัดเทศบาลตำบลยางชุม	<i>พิมพ์</i>	SHEET NO.
	โครงการ ปรับปรุงซ่อมแซมศูนย์พัฒนาเด็กเล็ก วัดธาตุยางชุม (ระบบสุขาภิบาล) หมู่ 13 บ้านยางชุม ต.เขียงเพ็ง อ.กุฉินชัย จ.อุดรธานี		สำรวจ กองช่าง ตรวจสอบ นายประกาศ สีหาวารี ตำแหน่ง นายช่างโยธาชำนาญงาน	<i>ประกาศ</i>	อนุมัติ นายสมควร ระแพงศรี ตำแหน่ง นายกเทศมนตรีตำบลยางชุม	<i>สมควร</i>	แบบเลขที่
			ตรวจสอบ นายกฤตธนา หงษ์วงศ์ ตำแหน่ง ผู้อำนวยการกองช่าง	<i>พิมพ์</i>			

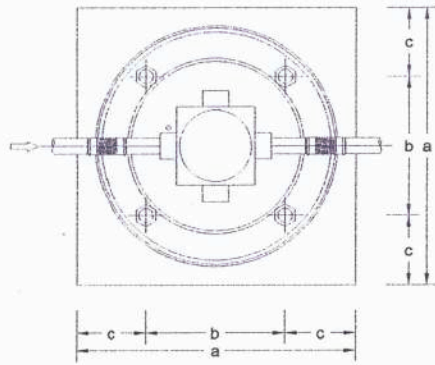

แปลน

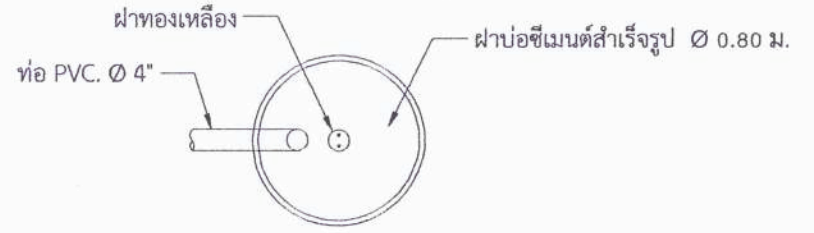

ท่ออากาศต่อขึ้นเหนือหลังคก $\phi 40$ mm.

ค.ส.ล. รั้วผ้าตั้ง หน้า 0.10 m.

ผ้าตั้ง COTTO-DOS ระบบ MULTI SURFACE COVER

อิฐมอญก่อโดยรอบ กรณีผ้าตั้งต่ำกว่าระดับดิน

เหล็ก RB. $\phi 9$ มม. @ 0.20#

COTTO-DOS FLEX 100

H
A
B

ทรายหยาบ

เหล็ก RB. $\phi 9$ มม. @ 0.20#

ทรายหยาบอัดแน่น 0.05 ม.

W
a

รูปตัด

ตารางแสดงระยะต่างๆ (มม.)

MODEL	A	B	W	H	a	b	c
600	930	880	1100	1240	1300	700	300
800	1100	1050	1210	1410	1400	700	350
1000	1185	1135	1280	1450	1500	800	350
1200	1280	1230	1350	1560	1500	800	350

SUBJECT TO CHANGE WITHOUT NOTICE

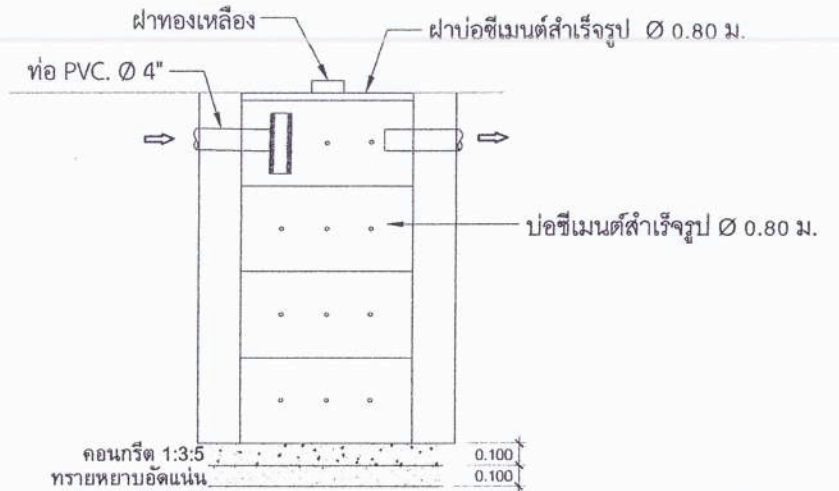

รูปตัดบ่อรับน้ำเสีย

สำเนาถูกต้อง

กมล

(นายกฤตธนา หงษ์วงศ์)
ผู้อำนวยการกองช่าง

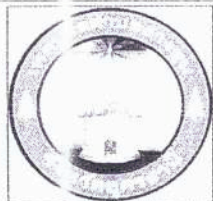

เทศบาลตำบลยางชุม อำเภอกุฉินชัย จังหวัดอุดรธานี

โครงการ ปรับปรุงซ่อมแซมศูนย์พัฒนาเด็กเล็ก
วัดธาตุยางชุม (ระบบสุขาภิบาล)
หมู่ 13 บ้านยางชุม ต.เชียงเพ็ง
อ.กุฉินชัย จ.อุดรธานี

แบบก่อสร้างชุดนี้ ระบุ ขนาดที่แสดงไว้เป็นแบบ
ทั้งหมดได้ถูกปรับให้ เข้ากับสถานที่ก่อสร้างจริง
โดยผู้ออกแบบก่อนทำการก่อสร้างให้ทราบ
จากแบบที่ได้ติดสติกเกอร์ไว้ใช้ระบุจากตัวเขียนใน
แบบเท่านั้น

เขียนแบบ นายเด่นพงษ์ พิณจมนตรี
ตำแหน่ง ผู้ช่วยนายช่างโยธา

สำรวจ กองช่าง
ตรวจสอบ นายประกาศ สีหานาวี
ตำแหน่ง นายช่างโยธาชำนาญงาน

ตรวจสอบ นายกฤตธนา หงษ์วงศ์
ตำแหน่ง ผู้อำนวยการกองช่าง

(Signatures)

เห็นชอบ นายกฤตธนา หงษ์วงศ์
ตำแหน่ง ผู้อำนวยการกองช่าง รักษาการแทน
ตำแหน่ง ปลัดเทศบาลตำบลยางชุม

อนุมัติ นายสมควร ระแหงศรี
ตำแหน่ง นายกเทศมนตรีตำบลยางชุม

(Signatures)

SHEET NO.

แบบเลขที่

สรุปผลการประมาณราคาก่อสร้าง

ปร.5

ส่วนราชการ เทศบาลตำบลยางชุม ฝ่าย/งาน กองช่าง

ประเภท งานก่อสร้างทาง

ชื่อโครงการ ปรับปรุงซ่อมแซมศูนย์พัฒนาเด็กเล็กวัดธาตุดุยางชุม

เจ้าของงาน เทศบาลตำบลยางชุม

สถานที่ก่อสร้าง รร.บ้านเชียงเพ็ง ต.เชียงเพ็ง อ.กุดจับ จ.อุดรธานี

หน่วยงานออกแบบแปลนและรายการ กองช่าง เทศบาลตำบลยางชุม

แบบเลขที่ -

ประมาณราคาตามแบบ ปร.4 จำนวน 1 แผ่น

ประมาณการเมื่อวันที่ 4 สิงหาคม 2568

ลำดับที่	รายการ	ค่าวัสดุและ ค่าแรงงาน	FACTOR F	ค่าก่อสร้าง เป็นเงิน(บาท)	หมายเหตุ
	ประเภท.....งานอาคาร.....				
1	รวมค่าวัสดุและค่าแรงงาน	61,143.28	1.3095	80,067.13	
สรุป	รวมค่างานก่อสร้าง			80,067.13	
	คิดราคาประมาณการเป็นเงิน			80,000.00	
	ตัวอักษร			แปดหมื่นบาทถ้วน	

(ลงชื่อ)

(นายประกาศ สีหานาวี)

นายช่างโยธาชำนาญงาน

(ลงชื่อ)

(นายกฤตธนา หงษ์วงศ์)

ผู้อำนวยการกองช่าง

สำเนาถูกต้อง

กิมเวี

(นายกฤตธนา หงษ์วงศ์)

ผู้อำนวยการกองช่าง

ประมาณราคาก่อสร้าง โครงการ ปรับปรุงซ่อมแซมศูนย์พัฒนาเด็กเล็กวัดธาตุยางชุม

สถานที่ก่อสร้าง รร.บ้านเชียงเพ็ง ต.เชียงเพ็ง อ.กุฉินชัย จ.อุดรธานี

แบบเลขที่ 12/2569

ฝ่าย/งาน กองช่าง

สำนักงาน/หน่วยงาน เทศบาลตำบลยางชุม

ประมาณการโดย นายประกาศ สีหานาวี

เมื่อวันที่

4 สิงหาคม 2568

ลำดับที่	รายการ	ปริมาณ		ค่าวัสดุ		ค่าแรงงาน		ค่าวัสดุและค่าแรงงาน รวมเป็นเงิน	หมายเหตุ
		จำนวน	หน่วย	ราคา/หน่วย	จำนวนเงิน	ราคา/หน่วย	จำนวนเงิน		
1	งานปรับปรุงศูนย์พัฒนาเด็กเล็กวัดธาตุยางชุม								
	1.1 งานขุดดิน	10.49	ลบ.ม.	-	-	99.00	1,038.51	1,038.51	
	1.2 งานถมดิน	6.50	ลบ.ม.	85.00	552.50	-	-	552.50	
	1.3 งานเทคอนกรีตรองพื้น 1:3:5	5.00	ลบ.ม.	2,285.26	11,426.30	306.00	1,530.00	12,956.30	
	1.4 ทราयरองพื้น	1.00	ลบ.ม.	364.42	364.42	99.00	99.00	463.42	
	1.5 บ่อบำบัดพร้อมอุปกรณ์ ขนาด 500 ลิตร	1.00	บ่อ	1,290.00	1,290.00	500.00	500.00	1,790.00	
	1.6 ท่อปูน ขนาด 0.80 ม.	5.00	ท่อน	163.35	816.75	20.00	100.00	916.75	
	1.7 ท่อระบายน้ำ คสล. Ø 0.40 ม.	10.00	ท่อน	348.98	3,489.80	50.00	500.00	3,989.80	
	1.8 คอนกรีต 1:2:4	1.00	ลบ.ม.	2,457.00	2,457.00	306.00	306.00	2,763.00	
	1.9 ท่อ PVC ขนาด 4"	3.00	ท่อน	965.00	2,895.00	5.00	15.00	2,910.00	
	1.10 ท่อ PVC ขนาด 1"	3.00	ท่อน	96.00	288.00	-	-	288.00	สำเนาถูกต้อง
	1.11 อุปกรณ์ต่อท่อ PVC	1.00	งาน	เหมารวม		-	-	1,500.00	
	1.12 งานปรับปรุงห้องน้ำ+อุปกรณ์	2.00	ห้อง	เหมารวม		-	-	3,500.00	พิมพ์
	1.13 ปูนซีเมนต์ ฉาบ	9.00	ถุง	120.00	1,080.00	5.00	45.00	1,125.00	(นายกฤตธนา หงษ์วงศ์)
	1.14 โกลุขภัณฑ์พร้อมอุปกรณ์	2.00	ชุด	2,900.00	5,800.00	350.00	700.00	6,500.00	ผู้อำนวยการกองช่าง
	1.15 สายฉีดชำระ	2.00	ชุด	220.00	440.00	25.00	50.00	490.00	

ลำดับที่	รายการ	ปริมาณ		ค่าวัสดุ		ค่าแรงงาน		ค่าวัสดุและค่าแรงงาน รวมเป็นเงิน	หมายเหตุ
		จำนวน	หน่วย	ราคา /หน่วย	จำนวนเงิน	ราคา /หน่วย	จำนวนเงิน		
	1.16 ค่าจ้างเครื่องจักรขุดดิน	1.00	วัน	-	-	8,000.00	8,000.00	8,000.00	
	1.17 ค่าจ้างเหมาระบบระบายน้ำเสีย	1.00	งาน	เหมารวม		-	-	3,500.00	
	สรุปงานปรับปรุง							52,283.28	
2	งานทาสีห้องน้ำ(ภายใน 2 หลัง)								
	2.1 สีรองพื้นปูนเก่า	2.00	ถัง	1,900.00	3,800.00	35.00	70.00	3,870.00	
	2.2 สีน้ำพลาสติก	2.00	ถัง	2,290.00	4,580.00	35.00	70.00	4,650.00	
	2.3 แปรงทาสี	2.00	อัน	45.00	90.00	-	-	90.00	
	2.4 ลูกกลิ้งทาสี	2.00	อัน	125.00	250.00	-	-	250.00	
	สรุปงานทาสี							8,860.00	
รวมค่าวัสดุและค่าแรงงาน								61,143.28	

(ลงชื่อ)  ผู้ประมาณราคา

(...นายประกาศ สีหานาวี...)

นายช่างโยธาชำนาญงาน

สำเนาถูกต้อง



(นายกฤตธนา หงษ์วงศ์)

ผู้อำนวยการกองช่าง

ที่	โครงการ	วัตถุประสงค์	เป้าหมาย (ผลผลิตของโครงการ)	งบประมาณ					ตัวชี้วัด (KPI)	ผลที่คาดว่าจะได้รับ	หน่วยงาน ที่รับผิดชอบหลัก
				2566 (บาท)	2567 (บาท)	2568 (บาท)	2569 (บาท)	2570 (บาท)			
5	โครงการปรับปรุงซ่อมแซม ห้องน้ำศูนย์พัฒนาเด็กเล็ก วัดศรีสว่างอารมณ์	เพื่อปรับปรุง ซ่อมแซมห้องน้ำ ของ ศพต.วัดศรีสว่างอารมณ์ ให้มีคุณภาพ มาตรฐาน เหมาะสมกับเด็กปฐมวัย	ปรับปรุงซ่อมแซมห้องน้ำ ศพต. วัดศรีสว่างอารมณ์ จำนวน ๑ แห่ง	10,000	10,000	10,000	10,000	10,000	ศพต.วัดศรีสว่างอารมณ์ มีห้องน้ำที่เหมาะสม กับเด็กนักเรียน	ห้องน้ำของ ศพต.วัดศรีสว่าง อารมณ์มีมาตรฐานสะอาด ปลอดภัย เหมาะสมและ เพียงพอต่อเด็ก	กองการศึกษา
6	โครงการปรับปรุงซ่อมแซม หลังคาศูนย์พัฒนาเด็กเล็ก วัดทุ่งสว่างโนนทอง	เพื่อแก้ไขปัญหาลังคาชำรุด และรั่วซึมในฤดูฝน	ปรับปรุง ซ่อมแซมหลังคาอาคาร ศพต.วัดทุ่งสว่างโนนทอง	25,000	25,000	25,000	25,000	25,000	ศพต.วัดทุ่งสว่างโนนทอง มีหลังคาที่มั่นคง ถาวร	หลังคาศูนย์พัฒนาเด็กเล็กให้ ใช้งานได้ดี สามารถแก้ไขปัญหา ป่ารั่วซึ่งในฤดูฝนได้ดี	กองการศึกษา
7	โครงการสร้างลาน คอนกรีต สนามเด็กเล่นศพต. วัดทุ่งสว่างโนนทอง	เพื่อให้พื้นที่บริเวณด้านนอก อาคารมีความสะอาด ปลอดภัย เหมาะสมต่อการจัดการเรียนรู้ ของเด็ก	บริเวณรอบนอกอาคารศูนย์ พัฒนาเด็กเล็กวัดทุ่งสว่างโนนทอง	70,000	70,000	70,000	70,000	70,000	ศพต.วัดทุ่งสว่างโนนทอง มีลานคอนกรีตเหมาะสม ต่อการเรียนรู้	พื้นที่บริเวณรอบนอกตัวอาคาร มีความสะอาดปลอดภัย เหมาะ สมต่อการเรียนรู้	กองการศึกษา
8	โครงการปรับปรุงต่อเติม อาคารศูนย์พัฒนาเด็กเล็ก วัดศรีชมชื่น	เพื่อปรับปรุง ต่อเติมอาคาร ศูนย์พัฒนาเด็กเล็กให้มีขนาด พื้นที่ใช้สอยเหมาะสม เพียงพอต่อเด็ก	ปรับปรุง ต่อเติมอาคารศูนย์ พัฒนาเด็กเล็กวัดศรีชมชื่น	80,000	80,000	80,000	80,000	80,000	ศพต.วัดศรีชมชื่น มีอาคารเพียงพอต่อเด็ก	อาคารศูนย์พัฒนาเด็กเล็กให้มี ขนาดพื้นที่ใช้สอยเหมาะสม เพียงพอต่อเด็ก	กองการศึกษา
9	โครงการปรับปรุงต่อเติม อาคารศูนย์พัฒนาเด็กเล็ก วัดโพธิ์ศรี	เพื่อปรับปรุง ต่อเติมอาคาร ศูนย์พัฒนาเด็กเล็กให้มีขนาด พื้นที่ใช้สอยเหมาะสมเพียงพอ ต่อเด็ก	ปรับปรุง ต่อเติมอาคารศูนย์ พัฒนาเด็กเล็กวัดโพธิ์ศรี	100,000	100,000	100,000	100,000	100,000	ศพต.วัดโพธิ์ศรี มีอาคารที่เพียงพอต่อเด็ก	อาคาร ศพต.โพธิ์ศรีมีขนาดพื้นที่ ใช้สอยภายในอาคารเหมาะสม เพียงพอต่อเด็ก	กองการศึกษา
10	โครงการสร้างรั้วศูนย์ พัฒนาเด็กเล็กโพธิ์ศรี	เพื่อความเป็นสัดส่วนของพื้นที่ และความปลอดภัยสำหรับเด็ก	ก่อสร้างรั้วล้อมรอบอาคาร ศพต. วัดโพธิ์ศรี	50,000	50,000	50,000	50,000	50,000	ศพต.วัดโพธิ์ศรี	อาคาร ศพต.วัดโพธิ์ศรีมีขนาด พื้นที่ใช้สอยภายในอาคาร เหมาะสมเพียงพอต่อเด็ก	กองการศึกษา
11	โครงการปรับปรุงซ่อมแซม ศูนย์พัฒนาเด็กเล็ก วัดธาตุยางชุม	เพื่อปรับปรุง ซ่อมแซมอาคาร ศูนย์พัฒนาเด็กเล็กที่เก่าแก่ ชำรุด ทรุดโทรมให้มีสภาพให้ใช้งานได้ดี	ก่อสร้างรั้วล้อมรอบอาคาร ศพต. วัดธาตุยางชุม	300,000	300,000	300,000	300,000	300,000	ศพต.วัดธาตุยางชุม มีอาคารที่มั่นคงแข็งแรง	อาคารศูนย์พัฒนาเด็กเล็กวัดธาตุ ยางชุม มีความมั่นคงแข็งแรง เหมาะสมต่อการจัดการเรียนรู้	กองการศึกษา

สำเนาถูกต้อง

ก.น.เอ

(นายกฤตธนา หงษ์วงศ์)
ผู้อำนวยการกองช่าง

งานโครงสร้างพื้นฐานประกอบเทศบาลัญญิติ ประจำปีงบประมาณ พ.ศ.2569



โครงการปรับปรุงอาคารสำนักงานเทศบาลตำบลยางชุม
ต.เชียงเพ็ง อ.กุดจับ จ.อุดรธานี

สำเนาถูกต้อง

พิมพ์

(นายกฤตธนา หงษ์วงศ์)
ผู้อำนวยการกองช่าง

ขอบเขตงาน

โครงการปรับปรุงอาคารสำนักงานเทศบาลตำบลยางชุม ปรับปรุงหรือเปลี่ยนหลังคาอาคาร ปรับปรุงฝ้าเพดานอาคาร ปรับปรุงงานทาสีอาคาร (รายละเอียดตามแบบเทศบาลตำบลยางชุม เลขที่ 11/2569)

ยอดงบประมาณตั้งจ่าย 255,000 บาท (สองแสนห้าหมื่นห้าพันบาทถ้วน)

- เป็นไปตามพระราชบัญญัติเทศบาล พ.ศ. 2496 และที่แก้ไขเพิ่มเติม (ฉบับที่ 14) พ.ศ. 2562
- เป็นไปตามแผนพัฒนาส่วนท้องถิ่น (พ.ศ. 2566 – 2570) หน้าที่ 99 ลำดับที่ 6

เพื่อจ่ายตามรายละเอียดดังนี้

มีจำนวนทั้งหมด 3 แผ่น ดังนี้

- | | | |
|------------------------|---|------|
| 1. แผนที่ผังบริเวณ | 1 | แผ่น |
| 2. รายละเอียดประกอบแบบ | 2 | แผ่น |

ภาพผนวกโดยรวมจุดก่อสร้าง จีพีเอส (พิกัด ตำแหน่ง)

จุดก่อสร้างโครงการ = 17.49276 , 102.65280

ได้กำหนดราคากลางก่อสร้าง ณ วันที่ 4 สิงหาคม 2568 ยอดงบประมาณตั้งจ่าย 255,000 บาท (สองแสนห้าหมื่นห้าพันบาทถ้วน)

สำเนาถูกต้อง

พิมพ์

(นายกฤตธนา หงษ์วงศ์)
ผู้อำนวยการกองช่าง

จุดปรับปรุงอาคาร
สำนักงาน ทต.ยางชุม
17.49276 , 102.65280

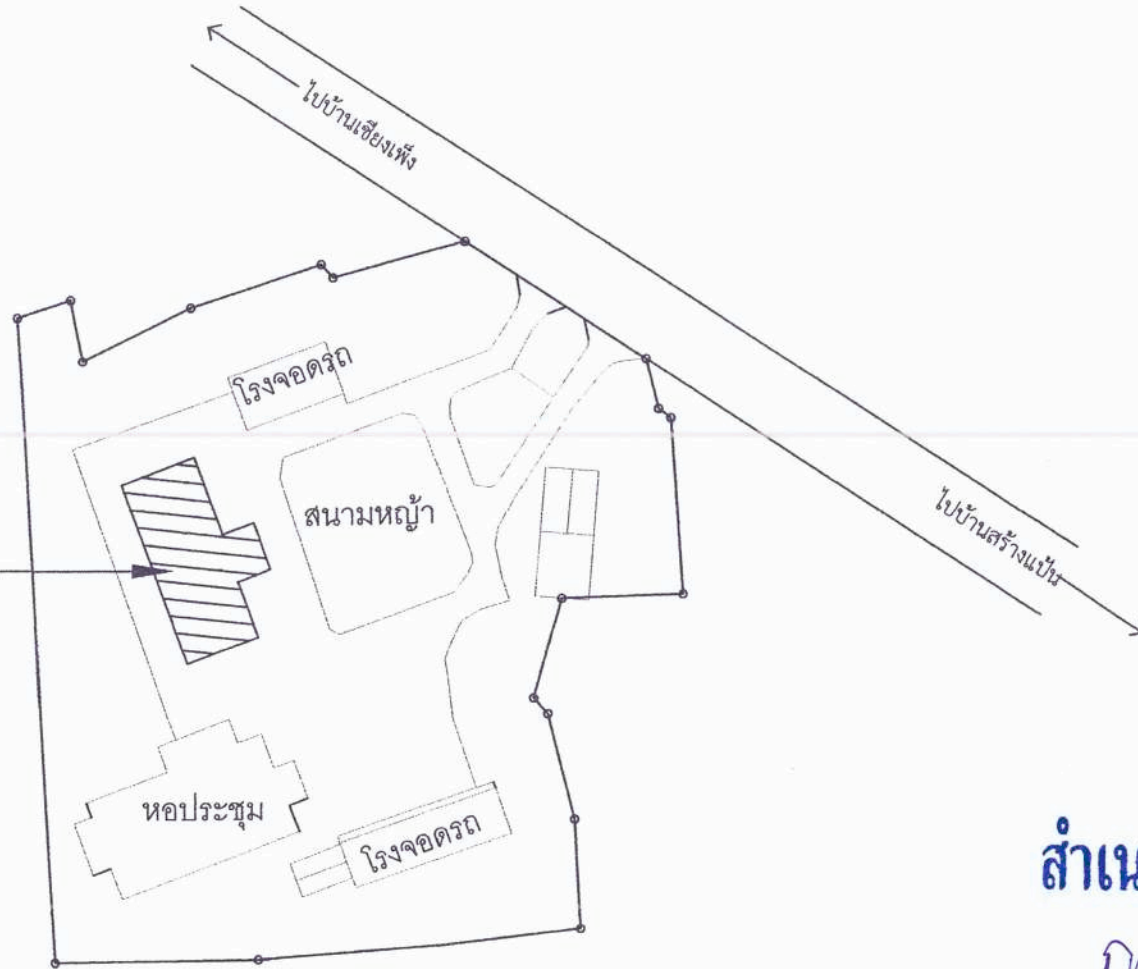

แผนที่ผังสังเขปบริเวณ
ไม่มีมาตราส่วน

สำเนาถูกต้อง

กมล

(นายกฤษณา หงษ์วงศ์)
ผู้อำนวยการกองช่าง

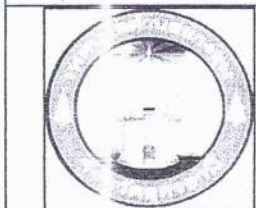

เทศบาลตำบลยางชุม อำเภอกุดจับ จังหวัดอุดรธานี
โครงการ ปรับปรุงอาคารสำนักงาน เทศบาลตำบล
ยางชุม ต.เชียงหึ่ง อ.กุดจับ จ.อุดรธานี

แบบก่อสร้างจุดนี้ ระยะ ขนาดที่แสดงไว้ในแบบ
ทั้งหมดได้ถูกปรับให้ เข้ากับสถานที่ก่อสร้างจริง
โดยผู้ออกแบบก่อนทำการก่อสร้างห้ามวิเคราะห
จากแบบนี้โดยเด็ดขาดให้ใช้ระยะจากตัวเลขใน
แบบเท่านั้น

เขียนแบบ นายเด่นพงษ์ หิณจนตรี
(ตำแหน่ง ผู้ช่วยนายช่างโยธา)
สำรวจ กองช่าง
ตรวจสอบ นาย ประกาศ สีหาวี
(ตำแหน่ง นายช่างโยธาชำนาญการ)
ตรวจสอบ นายกฤษณา หงษ์วงศ์
(ตำแหน่ง ผู้อำนวยการกองช่าง)

16/8/2565
กมล

เห็นชอบ นายกฤษณา หงษ์วงศ์
(ตำแหน่ง ผู้อำนวยการกองช่าง รักษาการแทน)
(ตำแหน่ง ปลัดเทศบาลตำบลยางชุม)
อนุมัติ นายสมควร ระวังศรี
(ตำแหน่ง นายกเทศมนตรีตำบลยางชุม)

กมล
สมควร

SHEET NO.
แบบเลขที่



อาคารสำนักงานเทศบาลตำบลยางชุม

รายละเอียดประกอบแบบ

ปรับปรุงอาคารสำนักงานเทศบาลตำบลยางชุม
 รายละเอียดตามแบบที่เทศบาลตำบลยางชุมกำหนด
 รวมเป็นเงินทั้งสิ้น 200,000 บาท(สองแสนบาทถ้วน)

สำเนาถูกต้อง

พิมพ์

(นายกฤตธนา หงษ์วงศ์)
 ผู้อำนวยการกองช่าง

A. Vogeocut.png	เทศบาลตำบลยางชุม อำเภอภูผา จังหวัดอุดรธานี	แบบก่อสร้างชุดนี้ ระบุ ขนาดที่แสดงไว้บนแบบทั้งหมดได้ถูกปรับให้ เข้ากับสถานที่ก่อสร้างจริง โดยผู้ออกแบบก่อนทำการก่อสร้างห้ามวิเศษขนาดจากแบบนี้โดยเด็ดขาดให้ใช้ระยะจากตัวเลขในแบบเท่านั้น	เขียนแบบ นายเด่นพงษ์ พิณจมนตรี (ตำแหน่ง ผู้ช่วยนายช่างโยธา)	<i>เอริช</i>	เห็นชอบ นายกฤตธนา หงษ์วงศ์ (ตำแหน่ง ผู้อำนวยการกองช่าง รักษาการแทน) (ตำแหน่ง ปลัดเทศบาลตำบลยางชุม)	<i>พิมพ์</i>	SHEET NO.
	โครงการ ปรับปรุงอาคารสำนักงาน เทศบาลตำบลยางชุม ต.เชียงเพ็ง อ.ภูผา จ.อุดรธานี		สำรวจ กองช่าง ตรวจสอบ นาย ประกาศ สีพานวี (ตำแหน่ง นายช่างโยธาชำนาญการ)	<i>[Signature]</i>	อนุมัติ นายสมควร ระแพงศรี (ตำแหน่ง นายกเทศมนตรีตำบลยางชุม)	<i>[Signature]</i>	แบบเลขที่
			ตรวจสอบ นายกฤตธนา หงษ์วงศ์ (ตำแหน่ง ผู้อำนวยการกองช่าง)	<i>พิมพ์</i>			

สรุปผลการประมาณราคาก่อสร้าง

ปร.5

ส่วนราชการ	เทศบาลตำบลยางชุม	ฝ่าย/งาน	กองช่าง
ประเภท	งานก่อสร้างทาง		
ชื่อโครงการ	ปรับปรุงอาคารสำนักงานเทศบาลตำบลยางชุม		
เจ้าของงาน	เทศบาลตำบลยางชุม		
สถานที่ก่อสร้าง	สำนักงานเทศบาลตำบลยางชุม ต.เชียงเพ็ง อ.กุดจับ จ.อุดรธานี		
หน่วยงานออกแบบแปลนและรายการ	กองช่าง เทศบาลตำบลยางชุม		
ประมาณราคาตามแบบ ปร.4	จำนวน 1 แผ่น		
ประมาณการเมื่อวันที่	4 สิงหาคม 2568		

ลำดับที่	รายการ	ค่าวัสดุและ ค่าแรงงาน	FACTOR F	ค่าก่อสร้าง เป็นเงิน(บาท)	หมายเหตุ
1	รวมค่าวัสดุและค่าแรงงาน	255,000.00	-	255,000.00	
2	ป้ายโครงการ		-		
สรุป	รวมค่าวัสดุและค่าแรงงาน			255,000.00	
	คิดราคาประมาณการเป็นเงิน			255,000.00	
	ตัวอักษร	สองแสนห้าหมื่นห้าพันบาทถ้วน			

(ลงชื่อ)



(นายประภาศ สีหานาวี)

นายช่างโยธาชำนาญงาน

ผู้ประมาณราคา

(ลงชื่อ)



(นายกฤตธนา หงษ์วงศ์)

ผู้อำนวยการกองช่าง

ผู้ตรวจ

สำเนาถูกต้อง



(นายกฤตธนา หงษ์วงศ์)

ผู้อำนวยการกองช่าง

ประมาณราคา โครงการ ปรับปรุงอาคารสำนักงานเทศบาลตำบลยางชุม

สถานที่ก่อสร้าง สำนักงานเทศบาลตำบลยางชุม ต.เชียงเพ็ง อ.กุฉินชัย จ.อุดรธานี

แบบเลขที่ -

ฝ่าย/งาน กองช่าง

สำนักงาน/หน่วยงาน เทศบาลตำบลยางชุม

ประมาณการโดย นายประกาศ สีสานาวี

เมื่อวันที่ 4 สิงหาคม 2568

ลำดับที่	รายการ	ปริมาณ		ค่าวัสดุ		ค่าแรงงาน		ค่าวัสดุและค่าแรงงาน รวมเป็นเงิน	หมายเหตุ
		จำนวน	หน่วย	ราคา /หน่วย	จำนวนเงิน	ราคา /หน่วย	จำนวนเงิน		
1	งานปรับปรุงอาคารสำนักงานเทศบาลตำบลยางชุม (รายละเอียดตามแบบแปลนแผนผังที่เทศบาลตำบลยางชุม)	1.00	หลัง	205,000.00	205,000.00	50,000.00	50,000.00	255,000.00	
รวมค่าวัสดุและค่าแรงงาน								255,000.00	

(ลงชื่อ)  ผู้ประมาณราคา
(...นายประกาศ สีสานาวี...)
นายช่างโยธาชำนาญงาน

สำเนาถูกต้อง



(นายกฤตธนา หงษ์วงศ์)
ผู้อำนวยการกองช่าง

ที่	โครงการ	วัตถุประสงค์	เป้าหมาย (ผลผลิตของโครงการ)	งบประมาณ					ตัวชี้วัด (KPI)	ผลที่คาดว่าจะได้รับ	หน่วยงาน ที่รับผิดชอบหลัก
				2566 (บาท)	2567 (บาท)	2568 (บาท)	2569 (บาท)	2570 (บาท)			
2	ก่อสร้างโรงจอดรถยนต์/รถจักรยานยนต์	เพื่อเป็นที่จอดรถของประชาชนผู้มาติดต่อราชการ	ก่อสร้างโรงจอดรถในสำนักงาน ทต.ยางชุม 1 แห่ง	500,000	500,000	500,000	500,000	500,000	โรงจอดรถยนต์/ จักรยานยนต์ 1 แห่ง	ประชาชนได้รับความสะดวกใน การติดต่อราชการ	กองช่าง
3	เปลี่ยนหลังคาสำนักงานเทศบาลตำบล ยางชุมจากกระเบื้องเป็นหลังคาแผ่น มิตอลซีด	เปลี่ยนหลังคาสำนักงานของเทศบาล ตำบลยางชุม	สำนักงาน ทต.ยางชุม	250,000	250,000	250,000	250,000	250,000	หลังคาสำนักงานมี สภาพที่ดีขึ้น	สำนักงานเทศบาลมีสภาพที่ดีขึ้น หลังคา คง.มีความคงทน ต่อสภาพดินฟ้าอากาศ	กองช่าง
4	ปรับปรุงอาคารหอประชุม ทต.ยางชุม	เพื่อปรับปรุงอาคารหอประชุม ทต.ยางชุม	ปรับปรุงอาคารหอประชุม ทต.ยางชุม	200,000	200,000	200,000	200,000	200,000	อาคารหอประชุมมีสภาพ ที่ดีขึ้น	อาคารหอประชุมมีสภาพที่ดีขึ้น สามารถใช้งานได้	กองช่าง
5	การจัดทำป้าย ชื่อถนน-ซอย หมู่บ้าน ในเขตเทศบาลตำบลยางชุม	เพื่อเป็นการให้บริการประชาชน และ ความเป็นระเบียบเรียบร้อย	ทุกหมู่บ้านภายในเขตรับผิดชอบ ของเทศบาลตำบลยางชุม	100,000	100,000	100,000	100,000	100,000	จำนวนป้าย ในเขต ทต.ยางชุม	เทศบาลสามารถเก็บข้อมูล ชื่อถนน-ซอย เพื่อเป็นข้อมูลใน การบริหารงาน และให้ความ เส้นทางจราจร	กองช่าง
6	ปรับปรุงอาคารสำนักงานเทศบาลตำบล ยางชุม	เพื่อรองรับบุคลากรและภารกิจที่เพิ่ม มากขึ้น	ปรับปรุงอาคารสำนักงานเทศบาล ตำบลยางชุม	500,000	500,000	500,000	500,000	500,000	เทศบาลตำบลยางชุม มี สถานที่ทำงานเพียงพอ กับจำนวนพนักงาน	เพื่อให้เทศบาลมีสถานที่ทำงาน เพียงพอกับจำนวนพนักงานและ มีสถานที่รองรับประชาชนที่มา ติดต่อราชการ	กองช่าง
รวม	6 โครงการ			3,050,000	3,050,000	3,050,000	3,050,000	3,050,000			

5.6 แผนงานการพาณิชย์

ที่	โครงการ	วัตถุประสงค์	เป้าหมาย (ผลผลิตของโครงการ)	งบประมาณ					ตัวชี้วัด (KPI)	ผลที่คาดว่าจะได้รับ	หน่วยงาน ที่รับผิดชอบหลัก
				2566 (บาท)	2567 (บาท)	2568 (บาท)	2569 (บาท)	2570 (บาท)			
1	ก่อสร้างห้องปฏิบัติงาน จมท.ประปา	เพื่อรองรับบุคลากรและภารกิจ	บุคลากร/จมท. มีห้องปฏิบัติงาน ในการให้บริการประชาชน หมู่ 11	750,000	750,000	750,000	750,000	750,000	ห้องปฏิบัติงาน จมท. 1 แห่ง	จมท.มีสถานที่ปฏิบัติงาน ในการให้บริการประชาชน	กองช่าง
รวม	1 โครงการ			750,000	750,000	750,000	750,000	750,000			

ที่รับผิดชอบหลัก
ท่านเอกต้อง

(นายภูธรนา หงษ์วงศ์)

ผู้อำนวยการกองช่าง

งานโครงสร้างพื้นฐานประกอบเทศบาลัญัติ ประจำปีงบประมาณ พ.ศ.2569



โครงการก่อสร้างรั้ว/กำแพงสำนักงานเทศบาลตำบลชุมทอง
ต.เชียงเพ็ง อ.กุดจับ จ.อุตรธานี

สำเนาถูกต้อง

กาน-ไย

(นายกฤษณา หงษ์วงศ์)
ผู้อำนวยการกองช่าง

ขอบเขตงาน

โครงการก่อสร้างรั้ว/กำแพงสำนักงานเทศบาลตำบลยางชุม ปริมาณงาน ขนาด ยาว 355 ม. สูง 2 ม.
(รายละเอียดตามแบบเทศบาลตำบลยางชุม เลขที่ 12/2569)

ยอดงบประมาณตั้งจ่าย 495,000 บาท (สี่แสนเก้าหมื่นห้าพันบาทถ้วน)

- เป็นไปตามพระราชบัญญัติเทศบาล พ.ศ. 2496 และที่แก้ไขเพิ่มเติม (ฉบับที่ 14) พ.ศ. 2562
- เป็นไปตามแผนพัฒนาส่วนท้องถิ่น (พ.ศ. 2566 – 2570) หน้าที่ 98 ลำดับที่ 1

เพื่อจ่ายตามรายละเอียดดังนี้

มีจำนวนทั้งหมด 4 แผ่น ดังนี้

- | | | |
|------------------------|---|------|
| 1. แผนที่ผังบริเวณ | 1 | แผ่น |
| 2. รายละเอียดประกอบแบบ | 3 | แผ่น |

ภาพผนวกโดยรวมจุดก่อสร้าง จีพีเอส (พิกัด ตำแหน่ง)

จุดก่อสร้างโครงการ = 17.49291 , 102.65305

ได้กำหนดราคากลางก่อสร้าง ณ วันที่ 4 สิงหาคม 2568 ยอดงบประมาณตั้งจ่าย 495,000 บาท
(สี่แสนเก้าหมื่นห้าพันบาทถ้วน)

สำเนาถูกต้อง

ปิณธ์

(นายกฤตธนา หงษ์วังค์)
ผู้อำนวยการกองช่าง

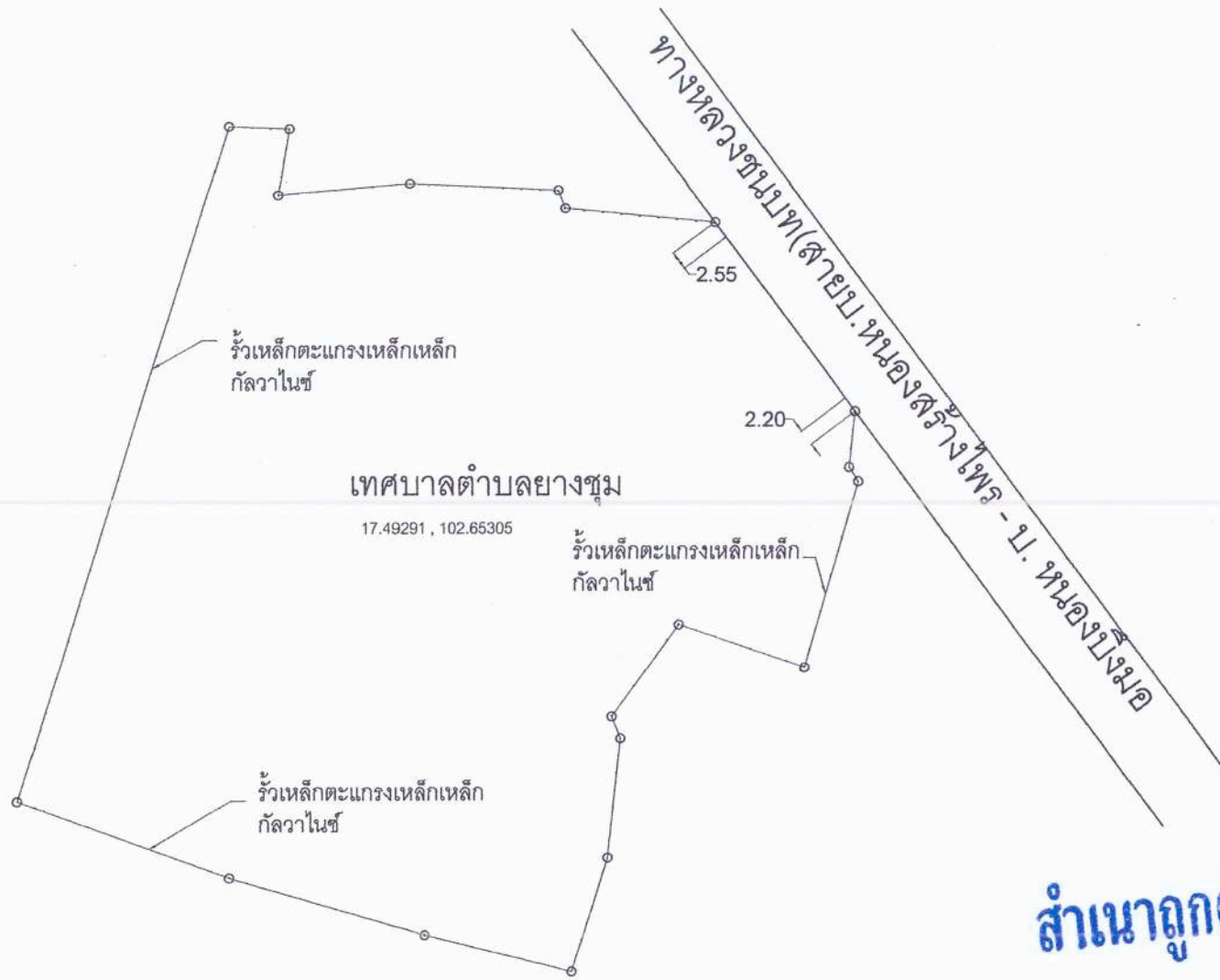

เทศบาลตำบลยางชุม

17.49291 , 102.65305

รั้วเหล็กตะแกรงเหล็กเหล็ก กัลวาไนซ์

รั้วเหล็กตะแกรงเหล็กเหล็ก กัลวาไนซ์

รั้วเหล็กตะแกรงเหล็กเหล็ก กัลวาไนซ์

ทางหลวงชนบท (สายบ.หนองสร้างโพธิ์ - บ.หนองบึงมอด)

สำเนาถูกต้อง

กมลชาติ

(นายกฤตธนา หงษ์วงศ์)

ผู้อำนวยการกองช่าง

ผังบริเวณ



เทศบาลตำบลยางชุม อำเภอภูดง จังหวัดอุดรธานี
โครงการ : ก่อสร้างรั้ว/กำแพงสำนักงานเทศบาลตำบลยางชุม ต.เชียงเพ็ง อ.ภูดง จ.อุดรธานี

แบบก่อสร้างชุดนี้ ระบุ ขนาดที่แสดงไว้ในแบบทั้งหมด ได้ถูกปรับให้ เข้ากับสถานที่ก่อสร้างจริงโดยผู้ออกแบบ ก่อนทำการก่อสร้าง ห้าม วิศวกรจากแบบมีลายเซ็นขาด ให้ใช้ระยะจากตัวเลขในแบบเท่านั้น

เขียนแบบ นายเด่นพงษ์ พิณจมนตรี
ผู้ช่วยนายช่างโยธา
สำรวจ/ออกแบบ นายประกาศ สีหนาวี
นายช่างโยธาชำนาญงาน
ตรวจสอบ นายกฤตธนา หงษ์วงศ์
ผอ.กองช่าง

16 สิงหาคม
กมลชาติ

เห็นชอบ นายกฤตธนา หงษ์วงศ์
ผอ.กองช่าง รักษาราชการแทน
ปลัดเทศบาลตำบลยางชุม
อนุมัติ นายสมควร ระแพงศรี
นายกเทศมนตรีตำบลยางชุม

กมลชาติ
กมลชาติ

SHEET NO.
แบบที่

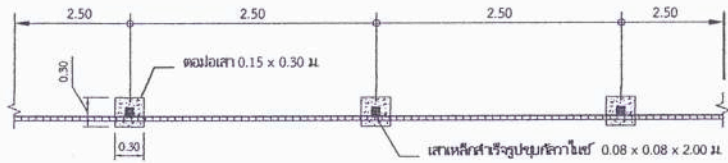

แปลนรี

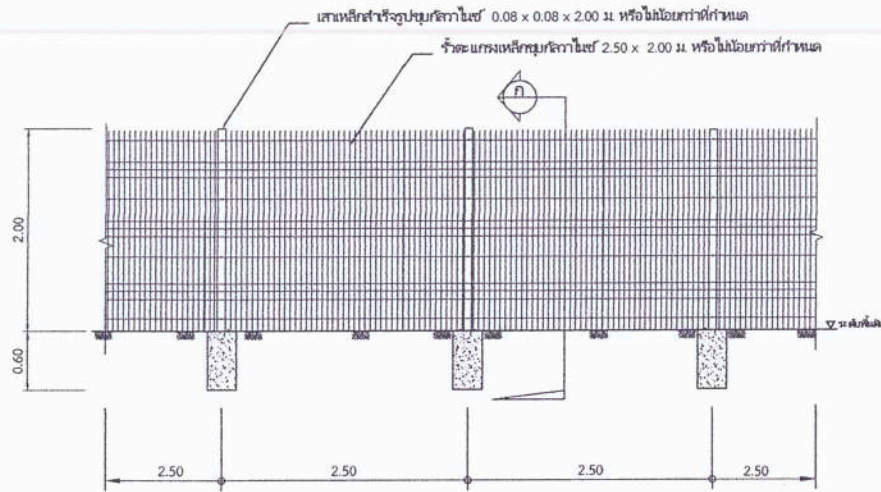

รูปด้านรี
NOT TO SCALE

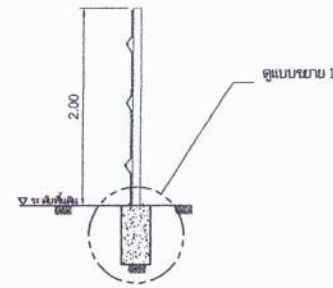

รูปตัด ก
NOT TO SCALE

รายละเอียดประกอบแบบ

- มิติต่างๆมีหน่วยเป็นเมตรนอกจากจะระบุไว้เป็นอย่างอื่น
- รายการก่อสร้างรั้วรอบแนวเขตเทศบาลตำบลยางชุม ใช้เสารั้วลวดเหล็กกล้าในซี ขนาด 0.08 x 0.08 x 2.00 ม. รั้วลวดเหล็กกล้าในซี ขนาด กว้าง 2.50 x สูง 2.00 ม.
- ระยะห่างเสารั้ว 2.5 เมตร ถ้านำงานมีสิ่งกีดขวางอันเป็นเหตุให้ไม่สามารถก่อสร้างรั้วให้ ได้ระยะดังกล่าวตามแบบ ผู้ควบคุมงานและคณะบริหารสัญญาสามารถเปลี่ยนระยะให้ เหมาะสมตามสภาพพื้นที่ เพื่อความสะดวกในการก่อสร้างได้ แต่ระยะความยาวรวมของ รั้วต้องไม่น้อยกว่าที่กำหนดตามสัญญาจ้าง
- คอนกรีตที่ใช้คอนกรีตผสมเสร็จที่มีกำลังอัดประลัยไม่น้อยกว่า 240 Ksc.
- แนวระดับความสูงของรั้ว อาจปรับเปลี่ยนตามสภาพสูง ต่ำ ของพื้นที่แนวหลักเขตที่ดินตามสภาพ ภูมิประเทศแต่ระยะความสูงรวมของรั้วต้องไม่น้อยกว่าที่กำหนดในแบบแปลน

สำเนาถูกต้อง

กมล ๒๕

(นายกฤตธนา หงษ์วงศ์)

ผู้อำนวยการกองช่าง



เทศบาลตำบลยางชุม อำเภอกุฉินชัย จังหวัดอุดรธานี
โครงการ : ก่อสร้างรั้ว/กำแพงสำนักงานเทศบาลตำบลยางชุม ต.เชียงเพ็ง อ.กุฉินชัย จ.อุดรธานี

แบบก่อสร้างชุดนี้ ระบุ ขนาดที่แสดงไว้ในแบบทั้งหมด ได้ถูกปรับให้ เข้ากับสถานที่ก่อสร้างจริงโดยผู้ออกแบบ ก่อนทำการก่อสร้าง ห้าม วิตขนาดจากแบบนี้โดยเด็ดขาด ให้ใช้ระยะจากตัวเลขในแบบเท่านั้น

เขียนแบบ นายเด่นพงษ์ พิณจินตรี
ตำแหน่ง ผู้ช่วยนายช่างโยธา

สำรวจ กองช่าง
ออกแบบ นายประกาศ สีหานาวี
ตำแหน่ง นายช่างโยธาชำนาญงาน
ตรวจสอบ นายกฤตธนา หงษ์วงศ์
ตำแหน่ง ผู้อำนวยการกองช่าง

(Signature)
กมล ๒๕

เห็นชอบ นายกฤตธนา หงษ์วงศ์
ตำแหน่ง ผู้อำนวยการกองช่าง วิชาการ
ปลัดเทศบาลตำบลยางชุม
อนุมติ นายสมควร ระแพงศรี
ตำแหน่ง นายกเทศมนตรีตำบลยางชุม

กมล ๒๕
(Signature)

SHEET NO.
01 / 03
แบบสถาปัตย์

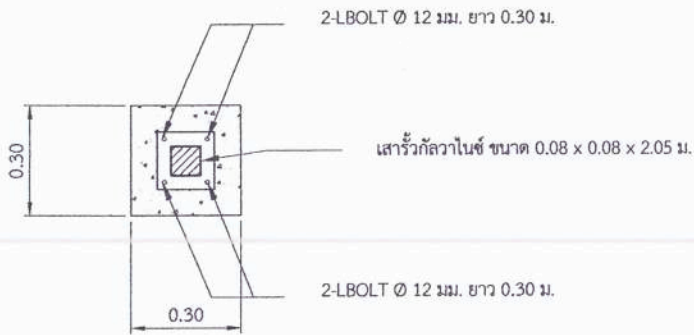

แปลนตอม่อ

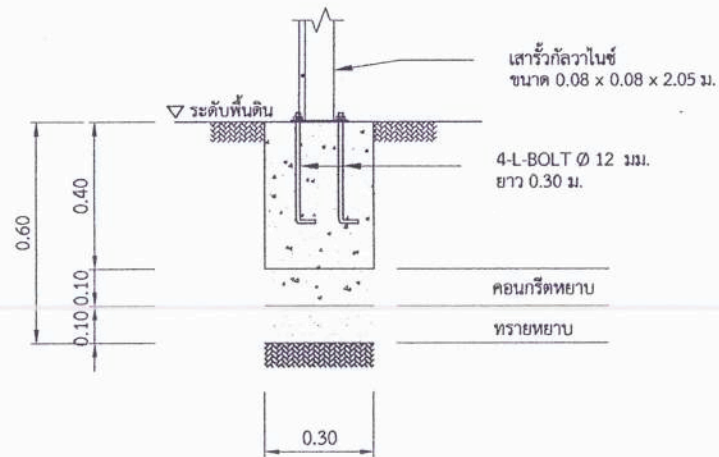

แบบขยาย 1

สำเนาถูกต้อง

กมลเวศ

(นายกฤตธนา หงษ์วงศ์)

ผู้อำนวยการกองช่าง



เทศบาลตำบลยางชุม อำเภอกุฉินชัย จังหวัดอุดรธานี

โครงการ :ก่อสร้างรั้ว/กำแพงสำนักงานเทศบาล
ตำบลยางชุม ต.เชียงเพ็ง อ.กุฉินชัย
จ.อุดรธานี

แบบก่อสร้างชุดนี้ ระบุขนาดที่แสดงไว้ในแบบทั้งหมด
ได้ถูกปรับให้เข้ากับสถานที่ก่อสร้างจริงโดยผู้ออกแบบ
ก่อนทำการก่อสร้าง ห้าม วิจารณ์จากแบบนี้โดยเด็ดขาด
ให้ใช้ระยะจากตัวเลขในแบบเท่านั้น

เขียนแบบ นายเด่นพงษ์ พิณจินนตรี
ผู้ช่วยนายช่างโยธา
สำรวจ/ออกแบบ นายประกาศ สีหานาวี
นายช่างโยธาชำนาญงาน
ตรวจสอบ นายกฤตธนา หงษ์วงศ์
ผอ.กองช่าง

กมลเวศ
กมลเวศ

เห็นชอบ นายกฤตธนา หงษ์วงศ์
ผอ.กองช่าง รักษาราชการแทน
ปลัดเทศบาลตำบลยางชุม
อนุมัติ นายสมควร ระแพงศรี
นายกเทศมนตรีตำบลยางชุม

กมลเวศ
กมลเวศ

SHEET NO.
02
แบบเท่าที่

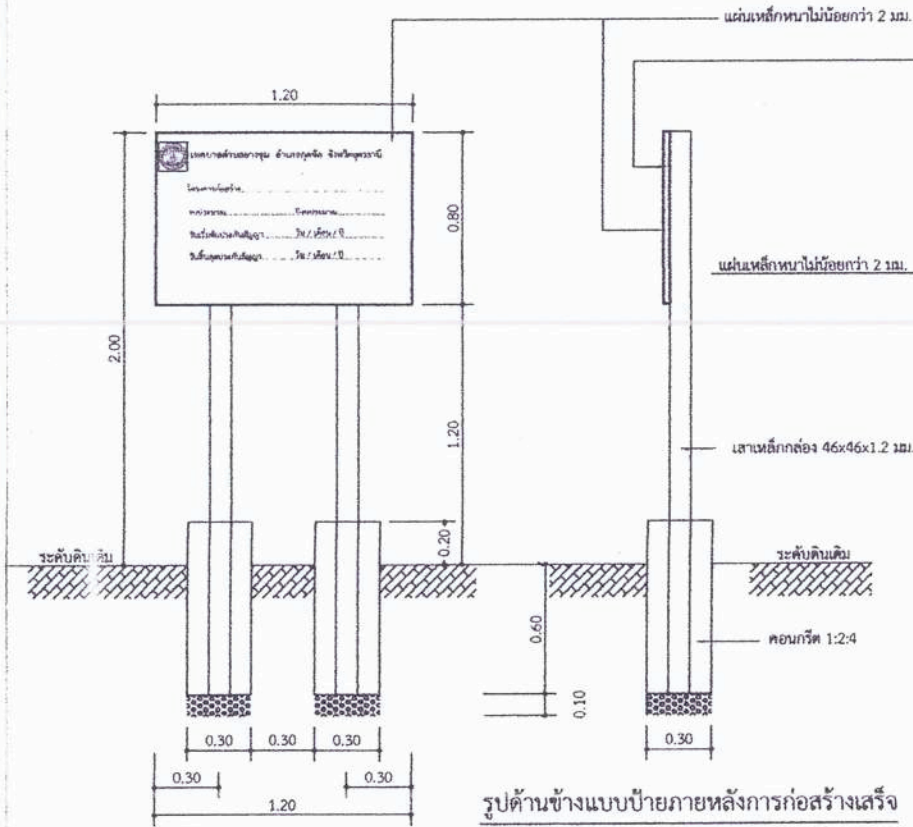
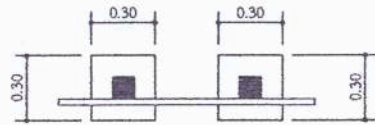

รูปด้านข้างแบบป้ายภายหลังการก่อสร้างเสร็จ
มาตราส่วน 1:25

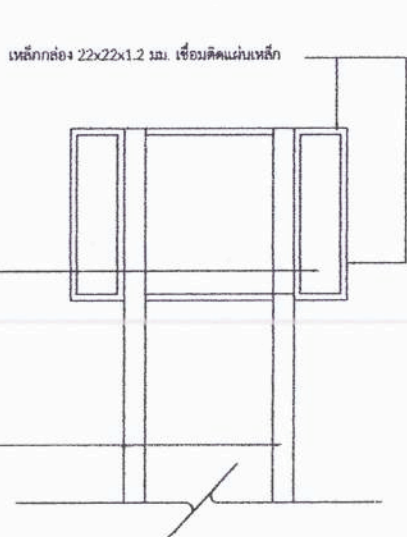

รูปด้านหลังแบบป้ายภายหลังการก่อสร้างเสร็จ
มาตราส่วน 1:25

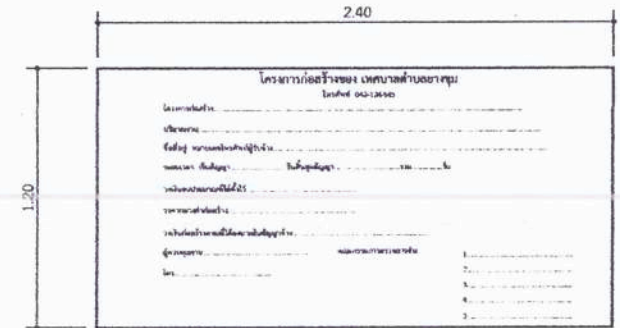

รูปด้านหน้าแบบป้ายระหว่างการก่อสร้าง
มาตราส่วน 1:25

ให้ผู้รับจ้างทำการติดตั้งแผ่นป้ายเกี่ยวกับงานก่อสร้าง ดังนี้

1. แผ่นป้ายในระหว่างการดำเนินการก่อสร้าง ต้องมีสภาพคงทนตลอดระยะเวลาการก่อสร้าง ขนาด 1.20x 2.40 เมตร และให้ติดตั้งก่อนเริ่มดำเนินการก่อสร้าง
2. แผ่นป้ายภายหลังการก่อสร้างแล้วเสร็จ ต้องมีสภาพคงทนถาวร ขนาด 0.80x 1.20 เมตร
3. เสา, พื้นป้าย ทาสีน้ำมันทั้งสองด้าน ใช้สีน้ำมันทากันสนิม 2 ครั้งก่อนทาสีน้ำมันจริง
4. ตัวหนังสือสติกเกอร์สีขาว
5. ขนาดตัวหนังสือกำหนดตามความเหมาะสมข้อความตามแบบที่กำหนด
6. จุดก่อสร้างกำหนดตามความเหมาะสมในสนาม สามารถมองเห็นได้ชัดเจน

สำเนาถูกต้อง

กมลเวทย์
(นายกฤตธนา หงษ์วงศ์)
ผู้อำนวยการกองช่าง

หมายเหตุ โครงการใดที่มีมูลค่าก่อสร้าง (ตามสัญญาจ้าง) ไม่เกินหนึ่งแสนบาทให้ติดตั้งเฉพาะป้ายระหว่างการก่อสร้าง

รูปด้านหน้าแบบป้ายภายหลังการก่อสร้างเสร็จ
มาตราส่วน 1:25

เทศบาลตำบลยางชุม อำเภอกุฉินชัย จังหวัดอุดรธานี
โครงการ : ก่อสร้างรั้ว/กำแพงสำนักงานเทศบาลตำบลยางชุม ต.เชียงเพ็ง อ.กุฉินชัย จ.อุดรธานี

แบบก่อสร้างชุดนี้ ระบุ ขนาดที่แสดงไว้ในแบบทั้งหมด ได้ถูกปรับให้ เข้ากับสถานที่ก่อสร้างจริงโดยผู้ออกแบบ ก่อนทำการก่อสร้าง ห้าม ัดขนาดจากแบบโดยไม่ได้อำนาจให้ใช้ระยะจากดินแดนแบบเท่านั้น

เขียนแบบ นายเด่นพงษ์ พิธิจมนตรี
ตำแหน่ง ผู้ช่วยนายช่างโยธา
สำรวจ กองช่าง
ออกแบบ นายประกาศ สีหนาวี
ตำแหน่ง นายช่างโยธาคำนวณงาน
ตรวจสอบ นายกฤตธนา หงษ์วงศ์
ตำแหน่ง ผู้อำนวยการกองช่าง

(Signatures)

เห็นชอบ นายกฤตธนา หงษ์วงศ์
ตำแหน่ง ผู้อำนวยการกองช่าง รักษาการกรม
ปลัดเทศบาลตำบลยางชุม
อนุมัติ นายสมควร ระเพงศรี
ตำแหน่ง นายกเทศมนตรีตำบลยางชุม

กมลเวทย์
(Signature)

SHEET NO.
แผ่นเลขที่

สรุปผลการประมาณราคา

ส่วนราชการ	เทศบาลตำบลยางชุม	ฝ่าย/งาน	กองช่าง
ประเภท	ประเภทก่อสร้างอาคารหรือสิ่งปลูกสร้างต่างๆ		
ชื่อโครงการ	ก่อสร้างรั้ว/กำแพงสำนักงานเทศบาลตำบลยางชุม		
เจ้าของงาน	เทศบาลตำบลยางชุม		
สถานที่ก่อสร้าง	เทศบาลตำบลยางชุม		
หน่วยงานออกแบบแปลนและรายการ	กองช่าง เทศบาลยางชุม		
ตามแบบเทศบาลยางชุม เลขที่			
ประมาณราคาตามแบบ ปร.4	จำนวน 1 แผ่น		
ประมาณเมื่อวันที่	4 สิงหาคม 2568		

ลำดับที่	รายการ	ค่าวัสดุและ ค่าแรงงาน	FACTOR F	ค่าก่อสร้าง เป็นเงิน (บาท)	หมายเหตุ
	ประเภท ประเภทก่อสร้างอาคาร หรือสิ่งปลูกสร้างต่างๆ				
1	รวมค่าแรงและค่าวัสดุ	375,733.19	1.3095	492022.61	
2	ป้ายโครงการ (ตามแบบมาตรฐานป้าย)	3000		3000	
สรุป	รวมค่างานก่อสร้าง			495,022.61	
	คิดเพียงราคา รวมเป็นเงิน			495,000.00	
	ตัวอักษร	(สี่แสนเก้าหมื่นห้าพันบาทถ้วน)			

(ลงชื่อ)  ผู้ประมาณราคา
 นายประกาศ หานาวี
 นายช่างโยธาชำนาญงาน

(ลงชื่อ)  ผู้ตรวจ
 นายกฤตธนา หงษ์วงศ์
 ผู้อำนวยการกองช่าง

สำเนาถูกตัดลง



(นายกฤตธนา หงษ์วงศ์)
 ผู้อำนวยการกองช่าง

ประมาณราคาค่าก่อสร้าง

โครงการ ก่อสร้างรั้ว/กำแพงสำนักงานเทศบาลตำบลยางชุม
 สถานที่ก่อสร้าง เทศบาลตำบลยางชุม ต.เชียงเพ็ง อ.กุดจับ จ.อุดรธานี
 ปริมาณงาน ล้อมรั้วลดแนวเขตเทศบาลตำบลยางชุม
 ฝ่ายงาน กองช่าง
 ประมาณราคาโดย นายประกาศ สีหานาวี

เมื่อวันที่ 4 สิงหาคม 2568

ที่	รายการ	จำนวน	หน่วย	ค่าวัสดุ		ค่าแรงงาน		ราคา รวม (บาท)	หมายเหตุ
				หน่วยละ (บาท)	รวม (บาท)	หน่วยละ (บาท)	รวม (บาท)		
1	งานวางป่าที่จะปักเสารั้วแนวเขตเทศบาล	1.00	งาน	-	เหมารวม	3,000.00	3,500.00	3,000.00	
2	เสารั้วลดเหล็กกล้าวงไนซ์	144.00	ต้น	650.00	93,600.00	10.00	1,440.00	95,040.00	
3	ตะแกรงรั้วเหล็กกล้าวงไนซ์	144.00	แผง	1,280.00	184,320.00	50.00	7,200.00	191,520.00	
4	งานขุดดินต่อม่อเสารั้ว	144.00	หลุม	-	-	99.00	14,256.00	14,256.00	
5	ค่าแรงล้อมรั้ว	1.00	งาน	(เหมารวม)		10,000.00	10,000.00	10,000.00	
6	ทรายหยาบ	1.29	ลบ.ม.	500.00	645.00	99.00	127.71	772.71	สำเนาถูกต้อง
7	คอนกรีตหยาบ	1.29	ลบ.ม.	2,000.00	2,580.00	306.00	394.74	2,974.74	
8	คอนกรีต 240 Ksc.	5.18	ลบ.ม.	2,486.42	12,879.66	306.00	1,585.08	14,464.74	(นายกฤษณา หงษ์วงศ์)
9	พร้อม L- Bolt ยึดฐานเสา M12	576.00	ตัว	72.00	41,472.00	3.00	1,728.00	43,200.00	ผู้อำนวยการกองช่าง
10	สีกัลวาไนซ์	1.00	กระป๋อง	505.00	505.00	-	-	505.00	
รวมค่าวัสดุและค่าแรง								375,733.19	

(ลงชื่อ)

ผู้ประมาณราคา

นายประกาศ สีหานาวี

นายช่างโยธาชำนาญงาน

ที่	โครงการ	วัตถุประสงค์	เป้าหมาย (ผลผลิตของโครงการ)	งบประมาณ					ตัวชี้วัด (KPI)	ผลที่คาดว่าจะได้รับ	หน่วยงาน ที่รับผิดชอบหลัก
				2566 (บาท)	2567 (บาท)	2568 (บาท)	2569 (บาท)	2570 (บาท)			
34	โครงการฝึกปฏิบัติธรรมใน เนื่องในวันเข้าพรรษา	1. ผู้บริหาร ครู และบุคลากร ทางการศึกษาได้ฝึกสมาธิ และ ปฏิบัติธรรมในวันเข้าพรรษา 2. เพื่อส่งเสริมคุณธรรมจริยธรรม สำหรับผู้บริหารครู และบุคลากร ทางการศึกษา	๑. ผู้บริหาร ครู และผู้ดูแลเด็ก ทุกคน เข้าร่วมปฏิบัติธรรม ฝึก สมาธิในวันเข้าพรรษา ๒. ครู และผู้ดูแลเด็กมีคุณธรรม จริยธรรม ปฏิบัติตนตามจรรยา บรรณวิชาชีพครู	-	-	-	-	-	ร้อยละจำนวนผู้เข้าร่วม	ผู้บริหาร ครูและผู้ดูแลเด็กทุกคน มีคุณธรรม จริยธรรม สามารถ บริหารจัดการอารมณ์ของตนเอง ได้ดี	กองการศึกษา
รวม	34 โครงการ			6,835,000	6,835,000	7,140,000	7,140,000	7,440,000			

5.4 แผนงานทะเลและชุมชน

ที่	โครงการ	วัตถุประสงค์	เป้าหมาย (ผลผลิตของโครงการ)	งบประมาณ					ตัวชี้วัด (KPI)	ผลที่คาดว่าจะได้รับ	หน่วยงาน ที่รับผิดชอบหลัก
				2566 (บาท)	2567 (บาท)	2568 (บาท)	2569 (บาท)	2570 (บาท)			
1	ฝึกอบรมพัฒนาบุคลากร	เพื่อให้พนักงานเทศบาล และพนักงานจ้าง ได้รับความรู้ใหม่ๆ เพื่อนำมาเป็นแนว ทางการปฏิบัติงาน	พนักงานเทศบาล และพนักงานจ้าง	50,000	50,000	50,000	50,000	50,000	ร้อยละของจำนวนผู้เข้า ร่วมโครงการ	การปฏิบัติงานของพนักงาน เทศบาลและพนักงานจ้าง มี ประสิทธิภาพมากขึ้น	กองช่าง
รวม	1 โครงการ			50,000	50,000	50,000	50,000	50,000			

5.5 แผนงานอุตสาหกรรมและการโยธา

ที่	โครงการ	วัตถุประสงค์	เป้าหมาย (ผลผลิตของโครงการ)	งบประมาณ					ตัวชี้วัด (KPI)	ผลที่คาดว่าจะได้รับ	หน่วยงาน ที่รับผิดชอบหลัก
				2566 (บาท)	2567 (บาท)	2568 (บาท)	2569 (บาท)	2570 (บาท)			
1	ก่อสร้างรั้วกำแพง สำนักงาน ทต.บางชุม	เพื่อป้องกันแนวเขตและผู้คนถูกล้ำ	ก่อสร้างรั้วรอบสำนักงานเทศบาล	1,500,000	1,500,000	1,500,000	1,500,000	1,500,000	อาคารสำนักงานมี รั้วรอบขอบชิด	ป้องกันแนวเขตป้องกัน การบุกรุก	กองช่าง

สำเนาถูกต้อง

กมล ๒๕

(นายภฤตธนา หงษ์วงศ์)
ผู้อำนวยการกองช่าง



สำเนารายงานการประชุมสภาเทศบาลตำบลยางชุม
สมัยสามัญ สมัยที่ 3 ครั้งที่ 1 เมื่อวันที่ 14 สิงหาคม 2568
สมัยสามัญ สมัยที่ 3 ครั้งที่ 2 เมื่อวันที่ 25 สิงหาคม 2568

รายงานการประชุมสภาเทศบาลตำบลยางชุม
สมัยสามัญ สมัยที่ ๓ ครั้งที่ ๑ ประจำปี พ.ศ.๒๕๖๘
วันพฤหัสบดีที่ ๑๔ สิงหาคม ๒๕๖๘ เวลา ๐๙.๓๐ น.
ณ ห้องประชุมสภาเทศบาลตำบลยางชุม

ผู้เข้าประชุม

๑. นายสมพร	จรรยาพร	ประธานสภาเทศบาลตำบลยางชุม
๒. นายนิยม	คะโสธร	รองประธานสภาเทศบาลตำบลยางชุม
๓. นายวัชรินทร์	ชาดวง	เลขานุการสภาเทศบาลตำบลยางชุม
๔. นายพัฒนพงศ์	โมรา	สมาชิกสภาเทศบาลตำบลยางชุม เขต ๑
๕. นายสุวิเชียร	ใจกล้า	สมาชิกสภาเทศบาลตำบลยางชุม เขต ๑
๖. นายประมวล	จันทร์แก้ว	สมาชิกสภาเทศบาลตำบลยางชุม เขต ๑
๗. นายธวัช	บุติพันธ์	สมาชิกสภาเทศบาลตำบลยางชุม เขต ๒
๘. นายธนาชาติ	มาบุญ	สมาชิกสภาเทศบาลตำบลยางชุม เขต ๒
๙. นายปิยวัฒน์	ลีเพ็ญ	สมาชิกสภาเทศบาลตำบลยางชุม เขต ๒
๑๐. นางสาวศร	พารุระ	สมาชิกสภาเทศบาลตำบลยางชุม เขต ๒
๑๑. นายลือชัย	ศรีนารา	สมาชิกสภาเทศบาลตำบลยางชุม เขต ๒

ผู้ไม่มาประชุม

๑. นางสาวพรประภา	พันธุ์ (ลา)	สมาชิกสภาเทศบาลตำบลยางชุม เขต ๑
------------------	-------------	---------------------------------

ผู้เข้าร่วมประชุม

๑. นายสมศร	ระแพงศรี	นายกเทศมนตรีตำบลยางชุม
๒. นายสุมิตร	มาบุญ	รองนายกเทศมนตรีตำบลยางชุม
๓. นางสาวรัชณี	บุบผาชื่น	รองนายกเทศมนตรีตำบลยางชุม
๔. นางสนิห	ม่วงสุราษฎร์	เลขานุการนายกเทศมนตรีตำบลยางชุม
๕. นายสถิตย์	นาสงเสริม	ที่ปรึกษานายกเทศมนตรีตำบลยางชุม
๖. นายสมยศ	รักษาพล	หัวหน้าสำนักปลัด
๗. นายคมสัน	เสนสอน	หัวหน้าฝ่ายอำนวยการ
๘. นายธรรมบุญ	อเวรา	ผู้อำนวยการกองการศึกษา
๙. นายกตฤธนา	หงษ์วงศ์	ผู้อำนวยการกองช่าง
๑๐. นายเรวัช	บุญยัง	ผู้อำนวยการกองคลัง
๑๑. นายประกาศ	สีหานาวี	นายช่างโยธาชำนาญงาน
๑๒. นายพลิชฐ์	คุณแก้ว	นักวิชาการสาธารณสุขชำนาญการ
๑๓. นางจินดารัตน์	เดชบัว	เจ้าพนักงานธุรการ
๑๔. นางสาวณัฐนรี	คลองแคล้ว	ผู้ช่วยนักวิเคราะห์นโยบายและแผน
๑๕. นางสาวจุไรลักษณ์	เพชรดี	จ้างเหมาบริการ
๑๖. นางสาวกันยารัตน์	จันทจักร์	จ้างเหมาบริการ
๑๗. นางสาวทิพวัลย์	จันทะแสง	จ้างเหมาบริการ

เริ่มประชุมเวลา ๐๙.๓๐ น.

- นายวิชรินทร์ ชาดวง
เลขานุการสภาฯ -ขณะนี้ถึงกำหนดเวลาประชุม และสมาชิกสภาเทศบาลตำบลยางชุมได้เข้ามาประชุมฯ ครบองค์ประชุมแล้ว จึงขอเรียนเชิญประธานสภาเทศบาลตำบลยางชุมจตุรบุเทียนบุชา พระรัตนตรัย และดำเนินการประชุมสภาเทศบาลตำบลยางชุมสมัยสามัญ สมัยที่ ๓ ครั้งที่ ๑ ประจำปี พ.ศ. ๒๕๖๘ ตามระเบียบวาระการประชุมต่อไป
- นายสมพร ชูระพระ
ประธานสภาฯ -บัดนี้ได้เวลาตามนัดหมายและสมาชิกสภาเทศบาลตำบลยางชุมมาครบองค์ประชุมแล้ว กระผมจึงขอเปิดการประชุมสภาเทศบาลตำบลยางชุม สมัยสามัญ สมัยที่ ๓ ครั้งที่ ๑ ประจำปี พ.ศ. ๒๕๖๘ พร้อมดำเนินการประชุมตามระเบียบวาระการประชุม ต่อไปครับ
- ระเบียบวาระที่ ๑
นายสมพร ชูระพระ
ประธานสภาฯ เรื่อง ประธานแจ้งให้ที่ประชุมทราบ
-มีท่านใดจะแจ้งให้ที่ประชุมทราบ เชิญครับ
- ไม่มี -
- ระเบียบวาระที่ ๒
นายสมพร ชูระพระ
ประธานสภาฯ เรื่อง รับรองรายงานการประชุมครั้งที่แล้ว
-รายงานการประชุมสภาเทศบาลตำบลยางชุม สมัยสามัญ สมัยที่ ๒ ครั้งที่ ๒ ประจำปี ๒๕๖๘ ในวันศุกร์ที่ ๒๗ มิถุนายน ๒๕๖๘
-มีท่านใดจะขอแก้ไขเปลี่ยนแปลงอีกไหมครับ
*ที่ประชุม
-ไม่มีเสนอให้แก้ไขหรือเพิ่มเติม
นายสมพร ชูระพระ
ประธานสภาฯ -หากไม่มีเปลี่ยนแปลงแก้ไขขอมติที่ประชุมครับ สมาชิกสภาท่านใดเห็นชอบ ให้การรับรองรายงานการประชุมสภาเทศบาลตำบลยางชุม สมัยสามัญ สมัยที่ ๒ ครั้งที่ ๒ ประจำปี ๒๕๖๘ ในวันศุกร์ที่ ๒๗ มิถุนายน ๒๕๖๘ โปรดยกมือครับ
- *ที่ประชุม
-มีมติเป็นเอกฉันท์รับรองรายงานการประชุมสภาเทศบาลตำบลยางชุม สมัยสามัญ สมัยที่ ๒ ครั้งที่ ๒ ประจำปี ๒๕๖๘ ในวันศุกร์ที่ ๒๗ มิถุนายน ๒๕๖๘
- ระเบียบวาระที่ ๓
เรื่อง เสนอเพื่อพิจารณา
๓.๑ การพิจารณาร่างเทศบัญญัติงบประมาณรายจ่าย ประจำปีงบประมาณ พ.ศ. ๒๕๖๙ วาระแรก (หลักการและเหตุผล)
(ตามระเบียบกระทรวงมหาดไทย ว่าด้วยวิธีการงบประมาณขององค์กรปกครองส่วนท้องถิ่น พ.ศ. ๒๕๔๑ (แก้ไขเพิ่มเติมถึง (ฉบับที่ ๓) พ.ศ. ๒๕๔๓) ข้อ ๒๓
นายสมพร ชูระพระ
ประธานสภาฯ -เรื่อง พิจารณาร่างเทศบัญญัติงบประมาณรายจ่าย ประจำปีงบประมาณ พ.ศ. ๒๕๖๙ วาระแรก ขอเรียนเชิญท่านนายกเทศมนตรีตำบลยางชุมเสนอญัตติ
นายสมควร ระแพงศรี
นายกเทศมนตรี -เรียนท่านประธานสภาฯ ท่านสมาชิกสภาเทศบาลตำบลยางชุมผู้ทรงเกียรติทุกท่าน ท่านหัวหน้าส่วนราชการ และผู้เข้าร่วมประชุมทุกท่าน ข้าพเจ้าขอเสนอญัตติร่างเทศบัญญัติงบประมาณรายจ่าย ประจำปีงบประมาณ พ.ศ. ๒๕๖๙ ฉบับนี้มาเพื่อโปรด นำเสนอที่ประชุมสภาเทศบาลตำบลยางชุม ในสมัยประชุมนี้ ซึ่งได้เสนอบันทึกหลักการ และเหตุผล ในการเสนอร่างเทศบัญญัติดังกล่าวมาด้วยแล้ว

คำแถลงงบประมาณ

ประกอบงบประมาณรายจ่ายประจำปีงบประมาณ พ.ศ. ๒๕๖๙

ท่านประธานสภา และสมาชิกสภาเทศบาลตำบลยางชุม

บัดนี้ ถึงเวลาที่ผู้บริหารท้องถิ่นของเทศบาลตำบลยางชุม จะได้เสนอร่างเทศบัญญัติงบประมาณรายจ่ายประจำปีต่อสภาเทศบาลตำบลยางชุมอีกครั้งหนึ่ง ฉะนั้น ในโอกาสนี้ ผู้บริหารท้องถิ่นเทศบาลตำบลยางชุม จึงขอชี้แจงให้ท่านประธานและสมาชิกทุกท่านได้ทราบถึงสถานะการคลัง ตลอดจนหลักการและแนวนโยบายการดำเนินการ ในปีงบประมาณ พ.ศ. ๒๕๖๙ ดังต่อไปนี้

๑. สถานะการคลัง

๑.๑ งบประมาณรายจ่ายทั่วไป

ในปีงบประมาณ พ.ศ. ๒๕๖๘ ณ ๙ สิงหาคม พ.ศ. ๒๕๖๘ องค์กรปกครองส่วนท้องถิ่นมีสถานะการเงิน ดังนี้

๑.๑.๑ เงินฝากธนาคาร จำนวน ๑๘,๕๓๙,๑๑๒.๙๔ บาท

๑.๑.๒ เงินสะสม จำนวน ๑๔,๐๕๗,๙๐๔.๓๔ บาท

๑.๑.๓ เงินทุนสำรองเงินสะสม จำนวน ๐ บาท

๑.๑.๔ รายการกันเงินไว้แบบก่อกำหนดผู้ผูกพันและยังไม่ได้เบิกจ่าย

จำนวน โครงการ รวม ๐ บาท

๑.๑.๕ รายการกันเงินไว้โดยยังไม่ได้ก่อกำหนดผู้ผูกพัน จำนวน โครงการ รวม ๐ บาท

๑.๒ เงินกู้ยืมค้าง จำนวน บาท

๒. การบริหารงบประมาณในปีงบประมาณ พ.ศ. ๒๕๖๗

๒.๑ รายรับจริง จำนวน ๔๒,๙๑๒,๐๕๔.๖๒ บาท ประกอบด้วย

หมวดภาษีอากร	จำนวน	๔๘,๗๓๓.๘๘	บาท
หมวดค่าธรรมเนียม ค่าปรับ และใบอนุญาต	จำนวน	๑๑๓,๙๗๕.๖๕	บาท
หมวดรายได้จากทรัพย์สิน	จำนวน	๑๓๖,๒๐๑.๖๗	บาท
หมวดรายได้จากสาธารณูปโภค และกิจการพาณิชย์	จำนวน	๗๑๑,๐๘๒.๕๐	บาท
หมวดรายได้เบ็ดเตล็ด	จำนวน	๕๙,๔๕๓.๐๐	บาท
หมวดรายได้จากทุน	จำนวน	๐.๐๐	บาท
หมวดภาษีจัดสรร	จำนวน	๒๑,๗๔๑,๓๙๙.๙๒	บาท
หมวดเงินอุดหนุน	จำนวน	๒๐,๑๐๑,๒๐๘.๐๐	บาท

๒.๒ เงินอุดหนุนที่รัฐบาลให้โดยระบุดูฤประสงค์ จำนวน - บาท

๒.๓ รายจ่ายจริง จำนวน ๓๘,๒๘๖,๘๕๗.๐๕ บาท ประกอบด้วย

งบกลาง	จำนวน	๑๐,๔๘๓,๖๕๒.๑๙	บาท
งบบุคลากร	จำนวน	๑๓,๗๒๙,๒๘๓.๕๖	บาท
งบดำเนินงาน	จำนวน	๑๐,๒๙๘,๐๖๙.๐๗	บาท
งบลงทุน	จำนวน	๒,๐๗๘,๖๐๐.๐๐	บาท
งบเงินอุดหนุน	จำนวน	๑,๖๙๗,๒๕๒.๒๓	บาท
งบรายจ่ายอื่น	จำนวน	๐.๐๐	บาท

๒.๔ รายจ่ายที่จ่ายจากเงินอุดหนุนที่รัฐบาลให้โดยระบุดูฤประสงค์ จำนวน - บาท

๒.๕ มีการจ่ายเงินสะสมเพื่อดำเนินการตามอำนาจหน้าที่ จำนวน ๒๕๔,๑๙๖.๐๐ บาท

๒.๖ รายจ่ายที่จ่ายจากเงินทุนสำรองเงินสะสม จำนวน ๐.๐๐ บาท

๒.๗ รายจ่ายที่จ่ายจากเงินกู้ จำนวน ๐.๐๐ บาท

คำแถลงงบประมาณ

ประกอบงบประมาณรายจ่ายประจำปีงบประมาณ พ.ศ. ๒๕๖๙

เทศบาลตำบลยางชุม

อำเภอกุฉินชัย จังหวัดอุดรธานี

๑. รายรับ

รายรับ	รายรับจริง ปี ๒๕๖๗	ประมาณการ ปี ๒๕๖๘	ประมาณการ ปี ๒๕๖๙
รายได้จัดเก็บเอง			
หมวดภาษีอากร	๔๘,๗๓๓.๘๘	๕๒,๐๐๐.๐๐	๕๒,๐๐๐.๐๐
หมวดค่าธรรมเนียม ค่าปรับ และ ใบอนุญาต	๑๑๓,๙๗๕.๖๕	๑๖๕,๘๐๐.๐๐	๑๒๖,๓๐๐.๐๐
หมวดรายได้จากทรัพย์สิน	๑๓๖,๒๐๑.๖๗	๕๕,๐๐๐.๐๐	๖๑,๕๐๐.๐๐
หมวดรายได้จากสาธารณูปโภค และ กิจการพาณิชย์	๗๑๑,๐๘๒.๕๐	๗๗๒,๐๐๐.๐๐	๘๑๓,๐๐๐.๐๐
หมวดรายได้เบ็ดเตล็ด	๕๙,๔๕๓.๐๐	๑๔๔,๑๐๐.๐๐	๑๖๐,๓๐๐.๐๐
รวมรายได้จัดเก็บเอง	๑,๐๖๙,๔๖๖.๗๐	๑,๑๘๘,๙๐๐.๐๐	๑,๒๑๓,๑๐๐.๐๐
รายได้ที่รัฐบาลเก็บแล้วจัดสรรให้องค์กร ปกครองส่วนท้องถิ่น			
หมวดภาษีจัดสรร	๒๑,๗๔๑,๓๙๙.๙๒	๒๑,๓๒๗,๕๐๐.๐๐	๒๒,๓๘๕,๘๐๐.๐๐
รวมรายได้ที่รัฐบาลเก็บแล้วจัดสรร ให้องค์กรปกครองส่วนท้องถิ่น	๒๑,๗๔๑,๓๙๙.๙๒	๒๑,๓๒๗,๕๐๐.๐๐	๒๒,๓๘๕,๘๐๐.๐๐
รายได้ที่รัฐบาลอุดหนุนให้องค์กร ปกครองส่วนท้องถิ่น			
หมวดเงินอุดหนุน	๒๐,๑๐๑,๒๐๘.๐๐	๒๗,๔๘๓,๖๐๐.๐๐	๒๖,๔๐๑,๑๐๐.๐๐
รวมรายได้ที่รัฐบาลอุดหนุนให้องค์กร ปกครองส่วนท้องถิ่น	๒๐,๑๐๑,๒๐๘.๐๐	๒๗,๔๘๓,๖๐๐.๐๐	๒๖,๔๐๑,๑๐๐.๐๐
รวม	๔๒,๙๑๒,๐๕๔.๖๒	๕๐,๐๐๐,๐๐๐.๐๐	๕๐,๐๐๐,๐๐๐.๐๐

คำแถลงงบประมาณ
 ประกอบงบประมาณรายจ่ายประจำปีงบประมาณ พ.ศ. ๒๕๖๙
 เทศบาลตำบลยางชุม
 อำเภอกุตุจิบ จังหวัดอุดรธานี

๒. รายจ่าย

รายจ่าย	รายจ่ายจริง ปี ๒๕๖๗	ประมาณการ ปี ๒๕๖๘	ประมาณการ ปี ๒๕๖๙
จ่ายจากงบประมาณ			
งบกลาง	๑๐,๔๘๓,๖๕๒.๑๙	๑๒,๗๙๓,๒๗๔.๐๐	๑๓,๗๓๖,๘๓๐.๐๐
งบบุคลากร	๑๓,๗๒๙,๒๘๓.๕๖	๑๗,๗๙๔,๒๘๐.๐๐	๑๗,๘๙๘,๗๙๐.๐๐
งบดำเนินงาน	๑๐,๒๙๘,๐๖๙.๐๗	๑๑,๙๑๙,๓๔๖.๐๐	๑๑,๒๗๙,๓๘๐.๐๐
งบลงทุน	๒,๐๗๘,๖๐๐.๐๐	๕,๖๗๘,๑๐๐.๐๐	๕,๒๐๐,๐๐๐.๐๐
งบเงินอุดหนุน	๑,๖๙๗,๒๕๒.๒๓	๑,๘๑๕,๐๐๐.๐๐	๑,๘๘๕,๐๐๐.๐๐
รวมจ่ายจากงบประมาณ	๓๘,๒๙๖,๘๕๗.๐๕	๕๐,๐๐๐,๐๐๐.๐๐	๕๐,๐๐๐,๐๐๐.๐๐

เทศบัญญัติ
งบประมาณรายจ่าย ประจำปีงบประมาณ พ.ศ. ๒๕๖๙
เทศบาลตำบลยางชุม
อำเภอกุตุจับ จังหวัดอุดรธานี

โดยที่เป็นการสมควรตั้งงบประมาณรายจ่ายประจำปีงบประมาณ พ.ศ. ๒๕๖๙ อาศัยอำนาจตามความในพระราชบัญญัติ พระราชบัญญัติเทศบาล พ.ศ. ๒๔๙๖ แก้ไขเพิ่มเติม(ฉบับที่ ๑๔) พ.ศ.๒๕๖๒ มาตรา ๖๐ จึงตราเทศบัญญัติขึ้นไว้โดยความเห็นชอบของสภาเทศบาลตำบลยางชุม และโดยความเห็นชอบของผู้ว่าราชการจังหวัดอุดรธานี

ข้อ ๑ เทศบัญญัติ นี้เรียกว่า เทศบัญญัติงบประมาณรายจ่ายประจำปีงบประมาณ พ.ศ. ๒๕๖๙

ข้อ ๒ เทศบัญญัติ นี้ให้ใช้บังคับตั้งแต่วันที่ ๑ ตุลาคม พ.ศ. ๒๕๖๘ เป็นต้นไป

ข้อ ๓ งบประมาณรายจ่ายประจำปีงบประมาณ พ.ศ. ๒๕๖๙ เป็นจำนวนรวมทั้งสิ้น ๕๐,๐๐๐,๐๐๐ บาท

ข้อ ๔ งบประมาณรายจ่ายทั่วไป จ่ายจากรายได้จัดเก็บเอง หมวดภาษีจัดสรร และหมวดเงินอุดหนุน เป็นจำนวนรวมทั้งสิ้น ๕๐,๐๐๐,๐๐๐ บาท โดยแยกรายละเอียดตามแผนงานได้ดังนี้

แผนงาน	ยอดรวม
ด้านบริหารทั่วไป	
แผนงานบริหารงานทั่วไป	๑๔,๒๑๒,๕๗๐
แผนงานการรักษาความสงบภายใน	๖๑๗,๘๖๐
ด้านบริการชุมชนและสังคม	
แผนงานการศึกษา	๙,๔๔๙,๗๔๐
แผนงานสาธารณสุข	๑,๔๗๐,๘๒๐
แผนงานสังคมสงเคราะห์	๕๔๓,๖๒๐
แผนงานเคหะและชุมชน	๑,๒๒๗,๖๐๐
แผนงานสร้างความเข้มแข็งของชุมชน	๑๓๐,๐๐๐
แผนงานการศาสนา วัฒนธรรม และนันทนาการ	๓๗๐,๐๐๐
ด้านการเศรษฐกิจ	
แผนงานอุตสาหกรรมและการโยธา	๖,๘๖๐,๒๐๐
แผนงานการเกษตร	๙๒,๐๐๐
แผนงานการพาณิชย์	๑,๒๘๘,๗๖๐
ด้านการดำเนินงานอื่น	
แผนงานงบกลาง	๑๓,๗๓๖,๘๓๐
งบประมาณรายจ่ายทั้งสิ้น	๕๐,๐๐๐,๐๐๐

ข้อ ๕ งบประมาณรายจ่ายเฉพาะการ จ่ายจากรายได้ เป็นจำนวนรวมทั้งสิ้น ๐ บาท ดังนี้

แผนงาน	ยอดรวม
รวมรายจ่าย	๐

นายสมพร ฐระพระ
ประธานสภา

นายวัชรินทร์ ชาดวง
เลขาธิการสภา

ข้อ ๖ ให้นายกเทศมนตรีตำบลยางชุมปฏิบัติภารกิจเบิกจ่ายเงินงบประมาณที่ได้รับอนุมัติให้เป็นไปตามระเบียบกระทรวงมหาดไทยว่าด้วยวิธีการงบประมาณขององค์กรปกครองส่วนท้องถิ่น และระเบียบกระทรวงมหาดไทยว่าด้วยการรับเงิน การเบิกจ่ายเงิน การเก็บรักษาเงิน และการตรวจเงินขององค์กรปกครองส่วนท้องถิ่น

ข้อ ๗ ให้นายกเทศมนตรีตำบลยางชุมมีหน้าที่รักษาการให้เป็นไปตามเทศบัญญัตินี้

-นายกเทศมนตรีได้เสนอญัตติร่างเทศบัญญัติงบประมาณรายจ่ายประจำปีงบประมาณ พ.ศ.๒๕๖๙ วาระที่ ๑ ไปแล้ว ลำดับต่อไปขอเชิญเลขานุการสภาฯ ได้ชี้แจงระเบียบกฎหมายที่เกี่ยวข้อง ในการพิจารณาร่างเทศบัญญัติงบประมาณรายจ่ายประจำปีงบประมาณ พ.ศ. ๒๕๖๙ ให้ที่ประชุมทราบ

-กระผมขอชี้แจงระเบียบ กฎหมายที่เกี่ยวข้อง ในการพิจารณาร่างเทศบัญญัติงบประมาณรายจ่ายประจำปีงบประมาณ พ.ศ. ๒๕๖๙ ดังนี้

ตามระเบียบกระทรวงมหาดไทยว่าด้วยวิธีการงบประมาณขององค์กรปกครองส่วนท้องถิ่น พ.ศ.๒๕๔๑ และแก้ไขเพิ่มเติมถึง (ฉบับที่ ๓) พ.ศ.๒๕๔๓

ข้อ ๒๓ ให้เจ้าหน้าที่งบประมาณทำการพิจารณาตรวจสอบวิเคราะห์และแก้ไขงบประมาณในขั้นต้นแล้วเสนอต่อคณะผู้บริหารท้องถิ่น เมื่อคณะผู้บริหารท้องถิ่นได้พิจารณาอนุมัติให้ตั้งเงินงบประมาณยอดใดเป็นงบประมาณประจำปีแล้ว ให้เจ้าหน้าที่งบประมาณรวบรวมและจัดทำเป็นร่างงบประมาณรายจ่ายเสนอต่อคณะผู้บริหารท้องถิ่นอีกครั้งหนึ่ง เพื่อคณะผู้บริหารท้องถิ่นได้นำเสนอต่อสภาท้องถิ่น ภายในวันวันที่ ๑๕ สิงหาคม

ระเบียบกระทรวงมหาดไทยว่าด้วยข้อบังคับการประชุมท้องถิ่น พ.ศ. ๒๕๔๗ แก้ไขเพิ่มเติมถึง (ฉบับที่ ๓) พ.ศ.๒๕๖๕

ข้อ ๔๕ วรรคสาม กำหนดว่าญัตติร่างข้อบัญญัติงบประมาณจะพิจารณาสามวาระรวดเดียวไม่ได้ และในการพิจารณาวาระที่สองให้กำหนดระยะเวลาเสนอคำแปรญัตติไว้ไม่น้อยกว่ายี่สิบสี่ชั่วโมงนับแต่สภาท้องถิ่นมีมติรับหลักการแห่งร่างข้อบัญญัติงบประมาณนั้น

ข้อ ๔๗ ในการพิจารณาญัตติร่างข้อบัญญัติวาระที่หนึ่ง ให้ที่ประชุมสภาท้องถิ่นปรึกษาในหลักการแห่งร่างข้อบัญญัติและลงมติว่าจะรับหลักการแห่งร่างข้อบัญญัตินั้นหรือไม่ หากมีสมาชิกสภาท้องถิ่นประสงค์จะอภิปราย ห้ามไม่ให้ลงมติก่อนที่สมาชิกสภาได้อภิปรายในเรื่องนั้นพอสมควรแล้ว เพื่อประโยชน์แก่การพิจารณาร่างข้อบัญญัติวาระที่หนึ่ง สภาท้องถิ่นจะให้คณะกรรมการสภาท้องถิ่นพิจารณา ก่อนรับหลักการก็ได้

ข้อ ๔๘ ในกรณีที่สภาท้องถิ่นมีมติไม่รับหลักการแห่งร่างข้อบัญญัติงบประมาณ ให้ประธานสภาท้องถิ่นนำปรึกษาในที่ประชุมสภาท้องถิ่น เพื่อเลือกสมาชิกสภาท้องถิ่นเป็นกรรมการไต่คณะกรรมการหาข้อยุติตามจำนวนที่กฎหมายว่าด้วยการจัดตั้งองค์กรปกครองส่วนท้องถิ่นนั้นกำหนด โดยให้นำวิธีการเลือกในข้อ ๑๒ แห่งระเบียบนี้มาใช้บังคับโดยอนุโลม แล้วแจ้งมติไม่รับหลักการแห่งร่างข้อบัญญัติงบประมาณและรายชื่อกรรมการหาข้อยุติฝ่ายสภาท้องถิ่น กรณีองค์การบริหารส่วนจังหวัดหรือเทศบาลให้แจ้งผู้ว่าราชการจังหวัดทราบ กรณีองค์การบริหารส่วนตำบลให้แจ้งนายอำเภอทราบ ทั้งนี้ ให้ดำเนินการภายในสามวันนับแต่วันที่สภาท้องถิ่นมีมติไม่รับหลักการ

ให้ประธานสภาท้องถิ่นทำหนังสือแจ้งมติของสภาท้องถิ่นที่ไม่รับหลักการแห่งร่างข้อบัญญัติงบประมาณให้ผู้บริหารท้องถิ่นทราบในวันถัดจากวันที่สภาท้องถิ่นมีมติไม่รับหลักการ

ร่างข้อบัญญัติงบประมาณที่ผ่านการพิจารณาของคณะกรรมการหาข้อยุติตามวรรคหนึ่ง ให้สภาท้องถิ่นนำเข้าพิจารณาในวาระที่สองและวาระที่สาม ตามลำดับ

ข้อ ๔๙ ผู้ตราข้อบัญญัติที่สภาท้องถิ่นลงมติรับหลักการแล้ว ถ้าจะต้องส่งให้คณะกรรมการแปรญัตติพิจารณาให้ประธานสภาท้องถิ่นส่งร่างข้อบัญญัตินั้นไปให้คณะกรรมการแปรญัตติ พิจารณาโดยละเอียด และที่ประชุมสภาท้องถิ่นจะต้องกำหนดระยะเวลาเสนอคำแปรญัตติต่อคณะกรรมการแปรญัตติด้วยภายในระยะเวลาเสนอคำแปรญัตติที่สภาท้องถิ่นกำหนดตามวรรคหนึ่ง ผู้บริหารท้องถิ่นหรือสมาชิกสภาท้องถิ่นผู้ใดเห็นควรแก้ไขเพิ่มเติมร่างข้อบัญญัติก็ให้เสนอคำแปรญัตติล่วงหน้าเป็นหนังสือ โดยให้แปรญัตติเป็นรายข้อและเสนอต่อประธานคณะกรรมการแปรญัตติ ในกรณีที่สมาชิกสภาท้องถิ่นเป็นผู้แปรญัตติจะต้องมีสมาชิกสภาท้องถิ่นรับรอง เช่นเดียวกับการเสนอญัตติการเสนอคำแปรญัตติให้อนุโลมใช้ตามแบบท้ายระเบียบนี้ ในการพิจารณาร่างข้อบัญญัติวาระที่สอง กรณีการพิจารณาสามารถระมัดระวัง ผู้แปรญัตติอาจเสนอคำแปรญัตติด้วยวาจาได้

ข้อ ๕๐ เมื่อคณะกรรมการแปรญัตติได้พิจารณาแล้ว จะต้องเสนอร่างข้อบัญญัตินั้นตามร่างเดิม และตามที่มีการแก้ไขเพิ่มเติม พร้อมทั้งรายงานและบันทึกความเห็นยื่นต่อประธานสภาท้องถิ่นรายงานนั้นอย่างน้อยจะต้องระบุว่าได้มีหรือไม่มี การแก้ไขเพิ่มเติมในตอนหรือข้อใดบ้าง และให้ประธานสภาท้องถิ่นส่งรายงานนั้นแก่สมาชิกสภาท้องถิ่นไม่น้อยกว่ายี่สิบสี่ชั่วโมงก่อนวันประชุมพิจารณาวันแต่กรณีพิจารณาเป็นการด่วน จึงนำเรียนให้ประธานสภาเทศบาลทราบเพื่อพิจารณาต่อไป

นายสมพร ฐระพระ
ประธานสภา

-ตามที่ทางเลขานุการสภาฯ ได้ชี้แจงระเบียบ กฎหมายที่เกี่ยวข้อง ในการพิจารณาร่างเทศบัญญัติงบประมาณรายจ่ายประจำปีงบประมาณ พ.ศ. ๒๕๖๙ วาระ ๑ แล้ว มีสมาชิกสภาฯ ท่านใดประสงค์จะอภิปรายหรือไม่ เชิญครับ

นายพัฒนาพงศ์ โมรา
สมาชิกสภาฯ เขต ๑

-กราบเรียนท่านประธานสภาฯที่เคารพ กระผมนายพัฒนาพงศ์ โมรา สมาชิกสภาฯ เขต ๑ ก็ได้เห็นร่างงบประมาณรายจ่ายประจำปีของฝ่ายบริหารในส่วนที่หลักการ และเหตุผลทางฝ่ายบริหารได้พูดถึงขออนุญาตว่ามีส่วนที่บกพร่องเยอะแยะในส่วนที่ผมว่าหลักการแค่อ่านให้กันฟังแค่นั้นเองว่าวัตถุประสงค์ของเจ้าหน้าที่ของข้าราชการเอาไปที่แต่ละโครงการแต่ละส่วนที่จ่ายเงินเดือนของพวกเราก็อยากจะให้มีหลักการและมีเหตุผลมากกว่านี้ว่าที่ทำหลักการมานี้เพื่ออะไรเป็นอย่างไรวัตถุประสงค์ของพี่น้องประชาชนเป็นอย่างไรก็ไม่เป็นไรนะครับท่านประธานก็ถือว่าท่านผู้สมาชิกได้รับฟังแล้วก็รับรู้ได้ผมสังเกตนะครับท่านประธานว่าก่อนที่จะเข้ามารับตำแหน่งทางท่านนายกฯ ได้ให้เป็นกลางในส่วนที่เป็นประโยชน์ต่อพี่น้องประชาชนว่าจะดำเนินการในส่วนที่เป็นหมู่บ้านให้มีการบริหาร การที่เข้ามาในส่วนที่ไปด้วยกันแต่สิ่งที่ผมได้ยินและก็เห็นโครงการที่ทางท่านนายกฯ และฝ่ายบริหารที่เสนอเข้ามาเป็นการน้อยใจและก็อ่อนใจสำหรับผู้เสียภาษีและก็ไม่ให้มีในส่วนของการพัฒนาในหมู่บ้านของตงก็อยากจะบอกว่าหลักการนี้ที่ผมไม่อยากจะรับเลยบอกตรงๆ แต่ถึงอย่างไรเมื่อไม่รับหลักการก็ไม่อยากไม่มีปัญหาขึ้นมาผมเข้าใจต่อไปข้างหน้า แต่ในส่วนของผมเป็นตัวแทนพี่น้องประชาชนผู้ที่ไม่มีส่วนที่พัฒนาในหมู่บ้านหรือว่าในส่วนที่เป็นการที่ทางสภาฯ ได้ยินว่าการแถลงการณ์ของท่าน

- ในวันนี้ในร่างงบประมาณรายจ่ายประจำปีโดยเฉพาะเรื่องโครงสร้างพื้นฐานจะไม่มีเลย หรือว่าไม่มีก็ไม่มีเลยนะครับนี่คือความที่ท่านนายกฯ ไม่มีความเป็นคุณธรรมในส่วนที่ การแถลงนโยบายที่ตั้งไว้และก็ในส่วนที่ความเห็นแก่ตัวก็อยากจะกล่าวเรียนว่าช่วงนี้เป็น การรับหลักการผมก็ถือโอกาสแนะนำเป็นว่าหลักการนี้ผมไม่ชอบเท่าไรก็อยากจะให้ อภิปรายต่อไปก็อยากจะบอกว่าอยากจะไม่รับเลยผมอยากจะให้แก้ไขใหม่แล้วก็กลับมา เสนอใหม่ขอบคุณครับ
- นายสมพร ฐระพระ
ประธานสภาฯ -มีสมาชิกสภาฯ ท่านใดจะสอบถามเพิ่มเติมหรือประสงค์จะอภิปรายหรือไม่ เชิญครับ
- นายสุวิเชียร ใจกล้า
สมาชิกสภาฯ เขต ๑ -เรียน ท่านประธานที่เคารพและสมาชิกสภาฯ คณะผู้บริหาร หัวหน้าส่วนราชการทุกท่าน กระผมนายสุวิเชียร ใจกล้า สมาชิกสภาฯ เขต ๑ ตามที่ผมเห็นในร่างว่างบลงทุน มันไม่ครอบคลุมทั้ง ๘ หมู่บ้าน ฉะนั้นผมขอความกรุณาว่าอยากให้ท่านพิจารณาทั้ง ๘ หมู่บ้านให้มันครอบคลุม ขอขอบคุณครับ
- นายวัชรินทร์ ชาดวง
สมาชิกสภาฯ เขต ๑ -กราบเรียน ท่านประธานที่เคารพและสมาชิกสภาฯ คณะผู้บริหาร กระผม นายวัชรินทร์ ชาดวง สมาชิกสภาฯ เขต ๑ ที่ผมจะกล่าวนี่คืออย่างที่ท่านสมาชิกทั้ง ๒ ท่าน ได้กล่าวมาดำเนินการเรื่องงบประมาณที่เข้าสู่ท้องถิ่นผมก็อยากจะขอเรียนถามว่า ขอให้ท่านคณะผู้บริหารท่านนายกฯ ให้ไปทบทวนอีกครั้งเรื่องการเข้างบประมาณหมู่บ้าน ทั้ง ๘ หมู่บ้าน ขอขอบคุณครับ
- นายธนชาติ มาบุญ
สมาชิกสภาฯ เขต ๒ -กราบเรียนท่านประธานที่เคารพ เรียนท่านนายกฯ และเจ้าหน้าที่ สมาชิกผู้ทรงเกียรติ ทุกท่าน กระผมนายธนชาติ มาบุญ สมาชิกสภาฯ เขต ๒ ตามที่ผมได้ดูงบประมาณ ที่ว่าร่างพัฒนามีสมาชิกท่านอื่นว่าไม่ครอบคลุมทั้ง ๘ หมู่บ้านส่วนตัวผมคิดว่ามันเพิ่ง เริ่มต้นปี ๖๙ ปี ๗๐ ผมมีแนวคิดว่าจะเริ่มต้นใหม่ปี ๖๙ ก็เริ่มทำไปแต่ละจุดเพราะว่า ทางงบประมาณเราก็ไม่ได้เยอะ ถ้าจะไปทำทุกจุดมันก็คงจะไม่ได้ทุกที่ ผมก็เลยมี แนวความคิดว่าให้เริ่มทำเป็นจุดไป พอปี๗๐ ก็เริ่มทำกันใหม่ ขอขอบคุณครับ
- นายพัฒนพงศ์ โมรา
สมาชิกสภาฯ เขต ๑ - เรียนท่านประธานสภาฯ ที่เคารพ เรื่องนี้ทางท่านสมาชิก ได้พูดมาเป็นการตอบแทน คณะผู้บริหารก็ไม่มีอะไร สิ่งที่ผมดำเนินการหรือว่าอยู่ที่นี้มาเกือบจะ ๒๐ ปี ผมก็เห็นแบบ นี้แหละไม่เคยเปลี่ยนแปลง ท่านก็รับปากว่าจะช่วยจะทำงานนี้ทำเส้นนี้งวดนี้ทำเขตนี้แต่ สิ่งที่ได้รับก็คือบ้านที่ไม่ได้ก็คือไม่ได้เลยส่วนที่ไม่พอใจทำอันนี้เป็นการทำงานที่ผมได้รับรู้มาผมก็ อยู่กับท่านมาไม่มีความเชื่อใจว่าท่านจะเข้ามาบริหารได้เลยเพียงแค่วันนี้แค่อายจะถาม ท่านว่าฝากท่านประธานว่าท่านพร้อมที่จะเอาไปแก้ไขว่าเปลี่ยนแปลงในส่วนหลักการ หรือไม่แค่นั้นเอง ไม่เป็นไร ถ้าท่านจะเปลี่ยนไม่เปลี่ยนก็ขึ้นอยู่กับตัวท่านเองอันนี้ก็ขอให้ ท่านประธานไปย้าผู้บริหารว่าถ้าท่านสมาชิกขอเปลี่ยนแปลงข้อในส่วนที่แก้ไขแล้วก็เอา เข้ามายื่นใหม่ก็ไม่เห็นเป็นไรเลยเรามีโอกาสประชุมตั้ง ๑๐ กว่าวันก็ยังทันอยู่วันที่ ๓๐ หหมด เราก็ขอต่อได้ไม่เป็นไรในเรื่องการประชุมคงไม่มีปัญหาแต่ส่วนที่แก้ไขอยู่กับ ท่านผู้บริหารว่าท่านจะยอมทำหรือไม่ ขอขอบคุณครับ
- นายสมพร ฐระพระ
ประธานสภาฯ -ผมขออนุญาตเป็นกลาง แล้วก็แปลในความในความคิดของท่านสมาชิกที่ได้อภิปรายขึ้นมา ก็คือในทางของท่านธนชาติ มาบุญ บอกว่าในงบประมาณที่ทำปีนี้มันเริ่มแรกก็เอาตามนี้ ไปปีหน้าเราก็ค่อยตั้งกันใหม่แต่สมาชิกในฝ่ายเขต ๑ ก็คือว่าคืองบประมาณของเราก็เห็น ว่าจะทำอย่างนี้มาทุกปีแต่ก็ไม่เห็นทำแล้วงบประมาณก็ไม่ได้ติดใจอะไรเลยติดใจแค่ความมัน จะมากจะน้อยขอให้มันได้ทุกหมู่บ้านมีเท่าไรก็แบ่งกันถึงจะแบ่งไม่เท่าก็ไม่เป็นไรสมมุติ

ว่าโครงการเดี่ยวนี้น้ำมันก็ไม่ได้ติดอะไรก็ติดอยู่ที่ค่าที่ดินและสิ่งปลูกสร้างถนนหนทางนี้แหละก็คือทาง ๓ หมู่บ้านมันไม่มีทางฝ่ายสมาชิก เขต ๑ ก็เลยว่ายากจะให้มืออยากให้ไปแก้ไขมันจะมันน้อยก็ได้มีมากก็ได้ก็แล้วแต่คณะผู้บริหารขอให้มือใช้ไหมท่านสมาชิกนี่คือความหมาย

นายสมพร ฐระพระ
ประธานสภาฯ

-ขอให้ท่านนายกฯ ชี้แจง เชิญครับ

นายสมควร ระแพงศรี
นายกเทศมนตรี

-เรียนท่านประธานสภาฯ ท่านสมาชิกผู้ทรงเกียรติทุกท่านตามที่คณะผู้บริหารได้พิจารณาในการบริหารจัดการไม่ว่าจะเป็นทุกๆ ด้าน ด้านสาธารณูปโภค ด้านโครงสร้างต่างๆ ได้คิดดูแล้ว แล้วก็ประมาณการแล้วว่าทุกอย่างจะต้องเป็นบูรณาการทำให้ผมถึงต้องเอาไปทางเขต ๒ เยอะ ในห้วงนี้เพราะว่าเขต ๑ ได้ไปเท่าไรท่านรู้ไหมผมเป็นผู้บริหารต่อเนื่องผมเลยรู้เขต ๑ ได้ถนนเส้นจากบ้านโพธิ์ - บ้านเชียงเพ็ง อันนี้เขต ๑ ได้ไปเท่าไร ๑๐ กว่าล้าน แล้วเขต ๒ ได้อะไร ยังไม่ได้ อันนี้คือเป็นความคิดผู้บริหารว่าน่าจะกระจายให้มันได้เท่ากัน อันนี้ได้เป็นรูปเป็นร่างคือเขต ๑ สมัยที่ท่านไหนเป็นสมาชิกไม่รู้แต่ที่แน่ๆ ท่านได้มีผลงานเยอะด้วย เขต ๑ ท่านไหนเป็นสมาชิกเขต ๑ ภูมิใจมากในครั้งนั้น แล้วเขต ๒ ได้อะไร ได้ประปรายแค่ไม่ถึง ๒ ล้าน ด้วยซ้ำนอกนั้นเราก็นำมาให้เขต ๑ อีก เทียบนี่ผมถึงว่าในเมื่อผมมาทำงานดำเนินการต่อเนื่องในห้วงที่ทำงานมา ผมถึงกระจายไปว่าครั้งนี้จะให้เขต ๒ ได้บ้างแต่ก็ไม่ได้ว่าจะได้เลยนะ อันนี้เป็นการประมาณการคาดการณ์ไว้ก่อนว่าจะได้มาเมื่อไหร่หรือจะไม่ได้แต่เขต ๑ ได้มาแล้วเป็นความภูมิใจของท่านเลยและเป็นความภูมิใจของคณะผู้บริหารด้วยอันนี้ท่านประธานก็คงจะรู้ดี ก็ปีต่อปีแล้วไม่เคยได้ที่ได้มาแล้วเงิน ๑๐ กว่าล้านของทางเขต ๑ ผมเป็นผู้บริหารก็จะบูรณาการทั้ง ๒ เขต จะไปบ้านใดบ้านหนึ่งก็ไม่ได้ทำไม่ถึงต้องไปที่บ้าน หมู่ ๑๑ เพราะว่าหมู่ ๑๑ เขาเรียกว่าเป็นบ้านชายแดนจะมีความลำบากอยู่มากถึงเอาไฟไปให้เอาถนนไปให้มันได้บาลานกัน อย่างเช่นถนนบ้านหนองแปนไปศาลาโกนอันนี้มันก็นานก็เก่าแล้วน่าจะมีการปรับปรุงน่าจะมีการแก้ไขโดยพี่น้องประชาชนเราได้มีการสัญจรไปมาได้สะดวกสบาย อันนี้คือผมคือผู้บริหาร ผมจะคิดว่าทำอย่างไรให้เสมอภาคกันทำอย่างไรให้พี่น้องในเขตเทศบาลตำบลยางชุมไม่ว่าเขต ๑ และ เขต ๒ ให้ได้รับผลประโยชน์ให้ได้รับความสะดวกสบายในทุกๆ ด้านไม่ใช่ว่าบ้านใดบ้านหนึ่งท่านอาจจะติดใจท่านอาจจะยึดติดว่าท่านเป็นสมาชิกบ้านนี้ท่านจะต้องได้บ้านนี้มันไม่ใช่ บางครั้งท่านจะต้องคิดให้มันกว้างว่าท่านไม่ได้ดูแลบ้านเดียว เฉพาะบ้านท่าน ท่านดูแลในเขตของท่านเป็นสมาชิกเทศบาลจะไม่เหมือนกับ สมาชิก อบต. ที่ท่านจะต้องดูแลบ้านใครบ้านเรา อันนี้เป็นสมาชิกเทศบาลจะต้องดูแลทั้งเขต เมื่อเขตท่านได้อะไรก็ตามที่ท่านได้ก็เป็นผลงานของท่านแล้วก็มีความภาคภูมิใจพี่น้องประชาชนก็มีความดีใจภูมิใจที่เขาได้รับประโยชน์จากเรา ไม่ใช่ว่าท่านอยู่บ้านนี้ไม่ได้ อย่างนั้นอย่างนี้ท่านต้องดูภาพรวมว่าที่ผ่านมาเป็นอย่างไรนี้แหละผมถึงคิดในการเทศบัญญัติโครงสร้างพื้นฐานผมอยากให้มันสมดุลกันระหว่างเขต ๑ และเขต ๒ จะไม่ให้เหลื่อมล้ำกันอย่างเช่นบ้านโนนทอง - บ้านเทื่อม อันนี้ผลงานสุดยอด มันเป็นเขต ๑ ไปแล้ว มันไม่ใช่เขต ๒ ท่านสุวิเชียร ใจกล้า ขออนุญาตออกนาม ท่านก็ไม่ต้องน้อยท่านได้แล้ว โนนทอง-บ้านเทื่อม ทุกวันนี้ไม่เหมือนแต่ก่อนใช้ไหม จากเชียงเพ็ง-บ้านโพธิ์ ก็เหมือนกันอันนี้เป็นผลงานเรื่องที่เราทำเทศบัญญัติมันเป็นงานเล็กน้อย

งานเล็กๆ น้อยๆ ก็ให้บ้านนั้นบ้างบ้านนี้บ้าง คือทางเขต ๒ ยังไม่ได้อะไรเลยตลอดที่ผมอยู่ ๔ ปีที่ผ่านมาไม่ได้งบบุคตหนุนจะมีก็ไม่กี่แสนหรือประมาณล้านประมาณนั้น นี่แหละที่ผม ทำหวังว่าท่านสมาชิกทุกๆ ท่านคงจะเข้าใจในการบริหารงานที่เราบริหารงานเพื่อให้เป็น เอกภาพเพื่อเทศบาลตำบลยางชุมของเรา ไม่ได้ว่าอันนี้เขตนี้อันนี้เขต นั้น คือผู้บริหารจะ ดูแลทั้งหมดทั้งรวมในเขตพื้นที่ที่รับผิดชอบท่านไม่ต้องน้อยใจเขต ๑ ได้เยอะกว่าเขต ๒ มากเลย ถ้ารวมแล้วเกือบจะ ๒๐ ล้านที่ผ่านมาอันนี้ก็ให้นำเรียนท่านประธานสภา ได้รับทราบแล้วก็ท่านสมาชิกสภาผู้ทรงเกียรติได้รับทราบ ขอขอบคุณครับ

นายพัฒนพงศ์ โมรา
สมาชิกสภาฯ เขต ๑

-เรียนท่านประธานสภา ที่เคารพ ผมขออนุญาตในส่วนที่ท่านนายกฯ ได้พาดพิงในส่วนที่ เป็นเขต ๑ ได้เยอะเขต ๒ ได้น้อยเพราะว่าผมยกตัวอย่างว่าทางเขต ๑ เมื่อก่อน ใครที่มาเป็นนายกฯ เพราะว่ามีเงินอุดหนุนเฉพาะกิจที่ผมพูดถึงเงินงบประมาณของเทศบาล ตำบลยางชุม ไม่ใช่เงินอุดหนุนเฉพาะกิจ เงินอุดหนุนเฉพาะกิจใครที่มาเป็นนายกฯ ก็สามารถดำเนินการได้เพียงแต่ว่าจะเอาเส้นไหนแค่นั้นเองอันนี้ผมเรียนให้สภาฯ หรือผู้ที่ไม่เข้าใจได้เข้าใจว่าเงินอุดหนุนเฉพาะกิจมันไม่ได้เกี่ยวข้องกับเงินอุดหนุนเฉพาะเงิน รายจ่ายของพวกเราเอง ส่วนนี้เราจะต้องจ่ายประจำปีของพวกเราเองทันต้องดำเนินการ อยู่แล้วใน ๑ ปี จะต้องได้ครับท่านประธานผมนำเรียนให้เข้าใจเพราะว่าเงินอุดหนุน เฉพาะกิจมันคนละอย่างกับนายกฯ ว่าเป็นผลงานอะไรต่างๆ จริงอยู่ครับคนที่จะมาเป็น นายกฯ อยู่ที่นั่นถ้ามีเงินเฉพาะกิจเข้ามามันก็โอเครทุกคนทำได้ ขอขอบคุณครับ

นายกฤตธนา หงษ์วงศ์
ผู้อำนวยการกองช่าง

-กราบเรียนท่านประธานสภาฯ สมาชิกสภาฯ ท่านนายกฯ และคณะผู้บริหาร และ ผู้เข้าร่วมประชุมทุกท่าน กระผมนายกฤตธนา หงษ์วงศ์ ผู้อำนวยการกองช่าง รักษาราชการแทนปลัดเทศบาล ในฐานะที่ผมดูแลเรื่องงบประมาณในฐานะที่เป็น เจ้าหน้าที่งบประมาณตำแหน่งหนึ่งที่ได้ดูแลและก็ได้ช่วยกับหัวหน้าสำนักปลัด และผู้อำนวยการกองคลังก็ได้ดูที่ท่านปลัดคนเก่าได้มอบหมายไว้ในเรื่องกองต่างๆ ที่ได้แจกแจงและก็บริหารจัดการขึ้นในเพื่อตั้งเป็นเทศบัญญัติ ปีงบประมาณ ๒๕๖๙ เป็นไปตาม พรบ. ๒๔๙๖ และก็ระเบียบกระทรวงมหาดไทยว่าด้วยการงบประมาณ องค์การปกครองส่วนท้องถิ่น พ.ศ.๒๕๔๑ ฉบับเพิ่มเติมฉบับที่ ๓ พ.ศ.๒๕๔๓ และก็เป็นไปตามข้อ ๒๓ ข้อ ๒๕ และข้อ ๒๙ ก็ขอเรียนแจ้งสมาชิกสภาฯ ทุกท่าน ได้พิจารณาตรวจสอบและพิจารณาและก็เรื่องรับหลักการเป็นสิทธิของท่านและก็ที่ผม ในฐานะที่เป็นเจ้าหน้าที่งบประมาณที่ได้รับผิดชอบตรงนี้ก็เสนอให้ท่านได้พิจารณา ซึ่งผู้บริหารก็คิดว่าเหมาะสมในการบริหารจัดการและข้อในการควบคุมงบประมาณก็ตาม ข้อ ๓๓ ข้อ ๓๕ ก็ให้ท่านพิจารณาดูก็จะมีในเรื่องการแปรญัตติอีกในปลายเดือนตามวาระ ประชุมที่เลือกแต่งตั้งคณะกรรมการแปรญัตติในเทศบัญญัติจำนวน ๓ ท่าน ตามระเบียบ กระทรวงมหาดไทยว่าด้วยข้อบังคับการประชุมสภาเทศบาลท้องถิ่น พ.ศ.๒๕๔๗ เพิ่มเติม ฉบับที่ ๓ พ.ศ. ๒๕๖๕ หมวด ๘ ข้อ๑๐๕ ตรงนั้นก็จะป็นรายละเอียดเกี่ยวกับข้อบังคับ และก็รายละเอียดอื่นๆ ที่เกี่ยวกับสมาชิกชุดต่างๆ ที่จะเห็นโครงการและก็หลักการเหตุผล ข้ออื่นๆ ที่จะนำมาที่ผู้บริหารเสนอต่อสภาฯ เพื่อที่จะนำไปพัฒนาแก้ไขชุมชนต่างๆ เพื่อให้เกิดประโยชน์ต่อพี่น้องประชาชนเป็นที่ตั้งและก็ด้วยประการต่างๆ พวกเราได้ ดำเนินการทำหน้าที่แทนเจ้าหน้าที่งบประมาณหมายถึงปลัด ซึ่งเป็นไปตามระเบียบ หลักการเหตุผล ส่วนความเหมาะสมให้ท่านสมาชิกสภาเทศบาล

ท่านเป็นผู้พิจารณาที่จะเสนอสภา เพื่อตราเป็นกฎหมายเพื่อที่จะเสนอ ต่อทางนายอำเภอและผู้ว่าราชการจังหวัดซึ่งเรื่องระเบียบซึ่งพวกเราไม่ว่าผมหรือ ผู้อำนวยการกองคลัง หัวหน้าสำนักปลัด ก็ได้พิจารณาในเรื่องระเบียบต่างๆ ให้เป็นไปตามระเบียบความประสงค์เรื่องโครงการและก็ขอให้เป็นที่ของท่านได้พิจารณา ส่วนเรื่องอื่นๆ ก็เป็นไปตามระเบียบฯ ขอขอบคุณครับ

นายสมพร ฐระพระ
ประธานสภา

- ผมจะได้ชี้แจงนะครับผมขออนุญาตที่ท่านสมาชิกได้นำเรียนผมก่อน จะได้เข้าใจ ถึงที่ท่านสมาชิกได้อภิปรายมาจะได้ให้ท่านนายกชี้แจง ที่ท่านสมาชิกอภิปรายมาในเรื่อง ของงบประมาณ ก็คือท่านสมาชิกเมื่อสักครู่นี้ท่านหมายความว่าคือเงินที่ท่านนายกฯ ว่าที่เอามาทำทางเขต ๑ ไม่ว่าจะไปบ้านที่เอามาหรือว่าทางไปบ้านโพธิ์ ทางสมาชิกว่ามันเป็นเงินอุดหนุนซึ่งท่านนายกฯ ท่านไหนมาเงินอุดหนุนก็ต้องทำแต่ท่าน สมาชิกท่านอธิบายว่ามันไม่เกี่ยวกับเงินตัวนั้น ก็คืออยากจะให้บริหารเงินเทศบาลเรา ถ้ามีเท่าไรก็แบ่งกันก็คือความหมายของท่านสมาชิก ในส่วนที่ญาติหรือว่าโครงการ ต่างๆ ที่ท่านนายกฯ เสนอทุกคนหรือผมฟังแล้วก็ไม่เห็นว่าจะขัดข้องอะไรแต่ทุกคน ที่ติดใจอยู่อย่างนี้คือว่าใน ๓ หมู่บ้านไม่มีแผนพัฒนาอยู่เลยสักบาทแค่นี้เองก็ทางสมาชิก ก็เลยอยากจะให้ทางนายกฯ หาทางแก้ ๓ หมู่บ้านให้มีโครงการเขาบ้างไม่มากก็น้อยแค่นี้ ทางสมาชิกเขานำเรียนมา เชิญท่านนายกฯ ครับ

นายสมควร ระแพงศรี
นายกเทศมนตรี

-เรียนประธานสภา ท่านสมาชิกสภา ทุกท่านเรื่องการพัฒนาก็ขออนุญาตพูดให้ฟังว่า จะเป็นเงินตัวไหนงบตัวไหนมันก็จะมาพัฒนาในสิ่งที่ของเรายังขาดอะไรที่มันขาดตรงไหน เราก็มักจะทำตรงนั้นที่ท่านว่าใครมาก็ทำได้อันนี้มันอยู่ที่ความสามารถด้วยถ้าท่านมากก็จะ หลายปีไม่มีความสามารถในด้านต่างๆ มันก็ไม่ได้เงินอุดหนุนไม่ได้ก็หลายที่แต่ของเราที่ ผมเข้ามามันได้ทุกปีแล้วก็ทำทุกปี ส่วนมากก็จะทำฝั่งนี้ส่วนที่ว่าถ้าสมมุติว่าท่านว่า บ้านท่านไม่ได้ เป็นเขตบ้านท่านไม่มีท่านจะเอาตัวไหนผมเคยเชิญท่านมาประชุม เพื่อมาขออะไร แล้วท่านก็ไม่มาขอว่าเอาตรงนั้นตรงนี้อันนี้ไม่เป็นไรจะมาไม่มาผมก็ดูแล อยู่แล้ว ที่นี้มันจะมีอีกตัวที่เป็นงบที่เราสามารถที่จะทำได้เลยตรงนั้นหลังจากที่เทศบาลัญญัติ ผ่านไปก็จะมึงบอีกตัวหนึ่งคือเป็นงบเงินสะสมที่นี้คือทำได้เลย ท่านที่ว่าไม่ได้จะเอา ตรงไหนจะทำตรงไหนอันนี้มันรอบหนึ่ง อันนี้งบเทศบาลัญญัติงบประมาณรายจ่ายมันไม่ได้ ทำสักที เงินไม่มากก็ทำไม่ได้เงินไม่ครบก็ทำไม่ได้มันจะอยู่ที่ว่าเงินมาตอนไหนก็ได้ทำ เงินไม่มากก็ทำไม่ได้เพราะฉะนั้นการบริหารจัดการก็จะเป็นประมาณนั้นเงินเทศบาลัญญัติ ที่เราคิดว่าน่าจะทำตรงนั้นๆ มันเป็นโครงการเป็นความคิดเฉยๆ ประมาณการไว้ว่าน่าจะ ทำถ้าเงินไม่มากก็ทำไม่ได้แต่ถ้าเป็นเงินอีกก้อนหนึ่งที่เราสามารถนำมาใช้ได้เลยก็คือ เป็นเงินสะสมเงินเรา ไม่ได้เงินที่อุดหนุนเราจากกรมจากอะไรถ้ามาจากกรมต้องรอทำ ใหมโครงการต่างๆ ส่วนมากต้องทำในห้วงปลายปีถ้าเงินมาเข้าปลายปีเราก็ทำได้ถ้าเงิน ไม่เข้ามาก็ทำไม่ได้จะโครงการสวยขนาดไหนเทศบาลัญญัติสวยขนาดไหนถ้าไม่มีเงินมา มันก็ทำไม่ได้ปีที่ผ่านมาก็ถือว่าเป็นปีที่โชคดีที่เงินเข้ามาครบก็ถือว่าทำได้ทั้งหมดเลย ปีนี้เห็นว่ารัฐบาลก็มีเงินไม่ค่อยจะมาตรงในปีนี้เขาบอกว่างบมันไม่เหมือนเดิมแล้วเขาก็จะ เอาไปใช้จ่าย ทุกวันนี้เงินที่เขามาทำอะไรต่างๆ ก็เงินอาจจะมาช้าหรืออาจจะไม่มา ตามที่เราคาดหวังคำว่าเทศบาลัญญัติมันจะตายตัวอยู่ที่งบบุคลากรเงินเดือนเราอันนี้มัน ขาดไม่ได้เขาจะมีถ้าขาดเดือน ๑-๒ เดือนก็จะมีเงินสำรองมาจ่ายให้ท่านก่อน ก่อนที่เงิน ทางรัฐบาลส่วนกลางเขาจะโอนมาเขาจะให้อยู่ ๓ เดือนถ้า ๓ เดือนเงินไม่มาจะเอาจาก

ไหนมาจ่ายไม่ว่าโครงการโครงสร้างอะไรต่างๆ ก็ทำไม่ได้เพราะว่าเงินไม่มี ก็นำเรียนให้ท่านสมาชิกสภาฯ ให้รับทราบแล้วเรื่องที่ท่านอยากจะทำอะไรในบ้านของท่าน ท่านจะต้องเข้ามาคุยกันมาพูดกันตรงนั้นบ้านผมเดือดร้อนตรงนี้บ้านผมเดือดร้อนทำไม ผมถึงเอาไปทำบ้านตาลโกนเพราะบ้านตาลโกนเขามีความเดือดร้อนกันอย่างต่อเนื่อง อย่างเช่นบ้านเชียงเพ็ง หมู่ ๓ เราทำ คสล.ไปแต่ว่าก็ไม่เคยทำได้สักที ที่น้ำมันไปชน คลองชลประทานที่นี้ก็บอกว่าจะมีเงินอุดหนุนมาให้ตัวนี้ขอไปแล้วอุดหนุนจากที่ต่อบ้านน้อยนาสีอันนี้ก็จะมีคือมันจะมาเรื่อยๆ อันนี้มันเป็นการคาดเหมือนกัน แต่ที่ไม่คาดการณ์ก็มีที่เขาจะอุดหนุนมาให้เราขอทุกปีได้ทุกปีคือมันจะต้องมีกำลังภายในในการขอมืออะไรที่บุคคลสำคัญที่นั่นที่เราจะขอได้ไม่ใช่ว่าที่ขอไปแล้วจะได้เลย ไม่ใช่ นายกา คนนั้นมาจะขอได้เลยมันไม่ใช่ บางครั้งมันไม่เหมือนที่เราคิดเพราะฉะนั้นมันอยู่ที่ความสามารถด้วยก็ขอให้ท่านสมาชิกบ้านท่านตรงไหนผมเคยบอกทางท่านเลขาฯ ว่าท่านอยากได้ตรงไหนอยากทำอะไรท่านเคยพูดกับผมไหม ผมบอกมีแต่ว่าผมขอไปทำทางแดงหน่อยนะผมเคยรับปากท่านไหมรับปากทำได้ไหมรอดูว่าจะต้องทำอะไร ท่านขอมามีแต่ท่านคนเดียวที่ขอมาคนอื่นไม่มีแล้วผมจะเอาอะไรมาทำคือของท่าน วัชรินทร์ที่ขอมาเป็นถนนลูกรังผมว่าลูกรังมันไม่จำเป็นต้องเอาเข้าเทศบาลยุติก็ได้แต่เราทำได้เลย

นายพัฒนพงศ์ โมรา
สมาชิกสภาฯ เขต ๑
นายสมพร ธุระพระ
ประธานสภาฯ

นายสมควร ระแพงศรี
นายกเทศมนตรี

-ขออนุญาตท่านประธานครับ ท่านนายกฯ กำลังออกนอกกรอบวาระในส่วนที่เป็นหลักการไปแล้วครับ อยากจะให้ท้วงติง

-ผมฟังอยู่ให้ท่านนายกฯ ชี้แจงให้เสร็จก่อนครับ

-ขอบคุณท่านประธานผมจะพัฒนาให้เป็นไปได้ตามที่แนวคิดของผมร่วมกับท่านสมาชิก แต่แต่ละครั้งจะประชุมผมก็จะนัดท่านสมาชิกมาพูดมาคุยว่าเขตของท่านผมไม่ได้ว่าบ้านนะ ผมว่าเขตเลย เขตท่านต้องการอะไรอยากได้อะไรอยากทำอะไรให้พี่น้องประชาชน ท่านรับปากประชาชนว่าอย่างไรเมื่อท่านได้รับปากว่าจะทำเส้นนี้ทำอันนี้ท่านก็เอามาใช้ไหม ครั้งนี้ที่ทำเทศบาลยุติงบประมาณรายจ่ายประจำปี พ.ศ.๒๕๖๙ เราเข้ามาได้ไม่ถึงเดือนเราก็ได้มาเริ่มทำกันอาจจะไม่มากแต่ผู้บริหารได้เป็นผู้บริหารที่ทำต่อเนื่องก็เลยคิดว่าน่าจะกระจายให้มันได้ทุกที่ให้มันสมดุลกันระหว่างเขต ๑ และ เขต ๒ เขต ๑ ได้มาเยอะ แต่เขต ๒ ยังไม่ได้อะไรผมเลยต้องเอาไปให้เขต ๒ ทำแต่ไม่รู้ว่าจะได้ทำหรือไม่ทำอันนี้ก็เป็นเพียงคาดการณ์นั้นได้ก็อาจจะน้อยประมาณนั้นะครับก็นำเรียนให้ท่านประธานรับทราบถ้าสมมุติว่าท่านสมาชิกท่านใดอยากจะทำอะไรรับปากพี่น้องว่าอย่างไรมาคุยกันผมก็รับปากเหมือนกันเอามาเขียนมาอย่าพูดลอยๆ เขียนมาแล้วก็เราจะไปเจอกันอีกครั้งงบประมาณปี ๖๙ เพื่อที่จะจ่ายขาดทำให้ท่านคิดไว้แล้วจ่ายขาดแน่นอนตามที่ท่านได้รับปากกับพี่น้องประชาชนมาครับผมมีเรื่องนำเรียนเพียงเท่านี้ขอบคุณครับ

นายสมพร ธุระพระ
ประธานสภาฯ

-ท่านสมาชิกมีข้อสงสัยไหมครับ ท่านที่ยกมือเมื่อสักครู่นี้ ท่านพัฒนพงศ์ โมรา เชิญครับ

นายพัฒนพงศ์ โมรา
สมาชิกสภาฯ เขต ๑

-เรียนท่านประธานครับก็อยากจะนำเรียนวาระและหลักการในส่วนที่ท่านนายกฯ ได้ตอบว่าใครเข้ามาก็ได้เป็นทำงานกันหมดมันไม่ใช่เพราะว่าท่านนายกฯ พึ่งมาและก็มาทางกระทรวงการสันนิบาตอะไรต่างๆ เขาเพิ่งเปลี่ยนแปลงเนื่องจากเมื่อก่อนเทศบาลในส่วนที่เล็กๆ ไม่สามารถที่จะไปเองงบประมาณที่อุดหนุนเข้ามาได้ทีมนั้นมีปัญหาที่คือเทศบาลใหญ่เข้าเอาไปกันหมด คนที่มีเหมือนท่านนายกฯ บอกว่ามีเส้นมีอะไรอะไรครับท่านประธานที่นี้เขาบอกว่ามันล้ำกันเขาก็เลยมีมติว่ามันจะต้องเฉลี่ยให้ (อปท) ละเท่าๆ กันก็ประมาณนี้ เมื่อก่อนมันไม่มีแต่เดี๋ยวนี้เขามีการเปลี่ยนแปลงของสันนิบาตเขาก็ไปเรียกร้องในส่วนที่จะได้เขาก็เลยเฉลี่ยมาเหมือนจะเท่าๆ กัน อันนี้ก็แตกต่างท่านนายกฯ บอกว่ามีกำลังดีมีอะไรดีๆ ของท่านนายกฯ นั้นแหละ อันนี้มันเป็นการขึ้นมาแล้วก็อีกอย่างหนึ่งผมอยากจะให้ท่านนายกฯ ว่าวันนี้ในหลักการนี้ผมไม่อภิปรายในส่วนที่ยังไม่แปรญัตติท่านนายกฯ อยากจะมีให้คำตอบพวกเราว่าจะมีการแก้ไขหรือมีการเปลี่ยนแปลงก่อนที่จะรับหลักการหรือไม่แค่นี้เองไม่มีปัญหา ในส่วนที่ท่านจะให้หมู่บ้านเราไม่ให้หมู่บ้านเราก็แล้วแต่ท่านมันอยู่ในส่วนของท่านอยู่แล้ว และกิจการของส่วนการบริหารในส่วนที่เป็นคณะกรรมการทำงานในส่วนที่เป็นหมู่บ้านท่านก็รู้อยู่แล้วว่าบ้านไหนที่เขามาประชุมมาเห็นคณะกรรมการหมู่บ้านท่านก็ให้ความร่วมมือของท่านอยู่แล้วไม่จำเป็นที่สมาชิกสภาฯ เข้ามาร่วมเพราะว่าทางสมาชิกก็มีคณะกรรมการของสมาชิกอยู่แล้ว นั่นคือคณะกรรมการฝ่ายในส่วนที่การแผนพัฒนาอยู่แล้วแต่หมู่บ้านแต่ละส่วนท่านนายกฯ ไม่ต้องมาเอาจิตวิทย์มาใส่พวกเราคือท่านก็ไปดูว่าท่านและคณะกรรมการแผนแล้วท่านจัดตรงนั้นขึ้นมาเพื่ออะไร จัดขึ้นมาเพื่ออันไหนที่มันจำเป็นเร่งด่วนที่สำคัญต่อชุมชนไม่ใช่จะมาตีพวกเราว่าไม่มีความร่วมมือเลยมันคนละหน้าที่อยู่แล้วครับท่านประธาน

นายสมพร ธุระพระ
ประธานสภาฯ

-ผมเข้าใจครับท่านสมาชิก ผมจะขออนุญาตวินิจฉัยถ้าไม่วินิจฉัยก็คงจะไม่เสร็จก็คิดว่าเข้าใจทั้ง ๒ ฝ่าย ทั้งฝ่ายสมาชิกและก็ทางฝ่ายบริหารหรือท่านนายกฯ เมื่อสักครู่เราได้คุยว่า ๓ หมู่บ้านเราไม่มีโครงการแล้วก็ไม่เห็นแผนไม่มีโครงการไม่ใช่ไม่มีแผน แผนเรายังไม่ได้ดูมันอาจจะก็ได้ไม่บรรจุในระเบียบปีนี้ก็คือท่านนายกฯ เราอยากจะให้ท่านนายกฯ ไปแก้ไข ที่นี้ท่านนายกฯ ก็เลยว่าเป็นส่วนนั้นมันไม่มีปัญหาในเรื่องของเทศบาลญัตติที่ท่านนายกได้ทำมามันยังไม่มีเงินมันยังไม่มีในส่วนที่ ๓ หมู่บ้านที่ทางเราว่ามันไม่มีในญัตติหรือว่าแผนทางนายกท่านพูดเมื่อสักครู่นี้จะเอาเงินสะสมไปทำให้ทันทีมันไม่มีอยู่ในแผนถึงมีอยู่ในแผน ถ้ามันไม่มีเงิน หรือเงินไม่มากก็ทำไม่ได้ทางนายกฯ ว่าเอาเงินสะสมไปทำให้เพราะว่าเงินสะสมมันมีอยู่แล้ว ก็คือผมฟังเมื่อสักครู่อธิบายให้ท่านสมาชิกได้รับทราบท่านนายกฯ ได้รับทราบเอาเงินสะสมนี้ไปทำให้ท่านจะทำตรงไหนเราก็มาประชุมกันก็สรุปว่าท่านท่านนายกฯ รับปากว่าในโครงการที่ ๓ หมู่บ้านที่มันไม่มีท่านนายกก็จะดูแลอยู่จะเอาเงินตรงนี้ไปทำให้ผมก็ว่าถ้าท่านนายกฯ ได้รับปากอย่างนั้นผมก็ว่าเห็นสมควรระหว่างที่เราคุยกันอยู่นี้เราไม่ได้ตำหนิว่าทางนี้ได้มากทางนั้นได้น้อยหมู่บ้านนี้ได้มากทางหมู่บ้านนี้ได้น้อยก็คือที่คุยกันอยู่อย่างนี้ทาง ๓ หมู่บ้านทำไมไม่มีโครงการภายในปี ๖๙ ถ้าท่านนายกได้รับปากว่าจะเอาเงินตัวนี้มาทำ เราจะทำอะไรเราก็มาคุยมาปรึกษากับท่านนายกฯ ท่านก็จะทำให้ได้เลยผมก็ว่าน่าจะลงตัวกันนะแล้วก็เห็นสมควรอยู่ เชิญครับ

นายสมควร ระแพงศรี
นายกเทศมนตรี

-เรียนประธานสภาฯ และผู้เข้าร่วมประชุมสภาฯ ทุกๆ ท่าน ที่จะรับปากท่านไม่ใช่ผมนะ ผมทำอยู่แล้วแต่ที่นี้เงินจำนวนที่ว่ามีเป็นเงินสภาฯ ผมยื่นหาท่านท่านถามสมาชิก ถ้าสมาชิกไม่ให้ถือว่าผมโกหกท่าน ทำไม่ได้ไม่ใช่เงินผมเงินท่านใช้ไหมละ เพราะฉะนั้น จะทำตัวไหนทำอะไรท่านจะต้องแจ้งมาผมไม่รู้ว่าคุณต้องการอะไรผมไม่รู้ ว่าชาวบ้านท่านอยากได้อะไรเดี๋ยวดร้อนเรื่องอะไรช่วงที่ผมทำเทศบัญญัติท่านก็ไม่ได้มาว่า เอาตัวนั้นตัวนี้อันนี้ผมไม่ได้ตำหนินะครับ ไม่เป็นไรผมถึงบอกว่าอันไหนที่ท่านรับปาก กับชาวบ้านไว้ ก็สามารถทำได้ ไม่จำเป็นต้องเป็นเงินเทศบัญญัติหรอกมันมีหลายก้อนอยู่ เงินที่จะมาดูแลพี่น้องประชาชนมาดูแลพี่น้องเราสำคัญว่าเมื่อผมยื่นมาหาท่านแล้วท่านจะ ยกมือให้ผมไหมละ เคยมีแต่ก่อนเคยมีขอแล้วก็ไม่ยกมือให้ ผมก็ไม่ว่าเพราะว่าผมไม่ เดียดร้อน ผมก็เที่ยวของผมไปแต่เป็นอย่างไรเสียงสะท้อนกลับมาคือพี่น้องประชาชน ได้ยินมันเร็วนะครับการสื่อสาร เพราะฉะนั้นไม่ใช่ว่าผมรับปากว่าจะทำมันต้องอยู่ที่ สภาฯ ทุกท่าน อันนี้ก็มาเรียนให้ทราบแล้วที่นี้ตามที่ทางคณะผู้บริหาร ได้ทำญัตติร่างงบประมาณรายจ่ายประจำปี ๒๕๖๙ ให้ทางท่านประธานและก็ท่าน สมาชิกสภาฯ ได้พิจารณา จึงอยากให้คุณได้ขอมติว่าจะรับหลักการใหม่เรื่องที่จะให้ไป แก่แล้วก็ญัตติผ่านไปแล้วมันแกยาคผมแกไม่ได้ก็ขอให้ทางท่านได้นำเรียนได้รับทราบ ตามนี้ขอบคุณครับ

นายสมพร ฐระพระ
ประธานสภาฯ

-ขอบคุณครับท่านนายกฯ ในเรื่องที่มีมันผ่านที่จะแก้ได้หรือแก้ไม่ได้ผมไม่ได้เป็นปัญหา ก็ขอให้แจ้งที่ประชุมได้รับทราบตามที่ท่านนายกฯ ได้ชี้แจง บางครั้งผมก็คุยแทน ทางนายกฯ บางครั้ง ผมก็คุยแทนทางสมาชิกฯ เพราะว่าอยากให้เราได้เข้าใจกันและก็ ทำงานกันไปด้วยความดีในส่วนที่ท่านนายกฯ ว่าเดี๋ยวนีที่สรุปในส่วน ๓ หมู่บ้านที่มีมันไม่มี โครงการเพราะว่าจะเอาเงินสะสมไปทำท่านนายกฯ ก็เลยบอกว่าทำได้ผมก็จะทำเรื่องมา ฝ่ายสภาฯ มาหาที่ประชุมให้พวกเรายกมือให้ท่านนายกฯ บอกว่าบางครั้งอย่างโครงการ อย่างนี้ขอให้ท่านนายกฯ ทำแล้วพอท่านนายกฯ เอาโครงการเข้ามาสภาฯ แต่พวกเราก็ไม่ ยกมือให้ท่านนายกฯ พูดเมื่อสักครู่ที่ผมสื่อกลาง เพราะฉะนั้นอยากจะทำให้ที่ประชุม ผাগไว้ที่สภาฯ นี้ว่าท่านนายกฯ ว่าใน ๓ หมู่บ้านที่โครงการมันไม่ครอบคลุมท่านก็จะ นำเอาเงินสะสมตัวนี้มาทำ ถ้ามีการประชุมก็ฝากท่านสมาชิกไว้ว่าในครั้งนีให้มันผ่านไป ตามนี้ในครั้งหน้าที ๓ หมู่บ้าน ที่เขายังไม่ได้ถ้ามันมีวาระเข้ามาได้ประชุมได้ขอมติก็ขอให้ ดูแลกันหน่อยไม่ใช่ว่าตัวเองได้ไปแล้วหมู่บ้านของตัวเองได้ไปแล้วก็จะเอาอีกก็ขอว่าให้จำ ไว้ว่าในการประชุมมันมีการบันทึกอยู่ให้ช่วยกันตรงนั้นส่วนในเรื่องว่ารับหรือไม่รับ ถ้าหลักการของผู้บริหารที่นำเรียนมาผมก็ว่าก็น่าฟังอยู่นะครับ

-มีสมาชิกท่านใดจะอภิปรายอีกหรือไม่ ถ้าไม่มีสมาชิกท่านใดอภิปราย กระผมขอมติ ที่ประชุมสภาฯ แห่งนี้ว่า ท่านสมาชิกท่านใดเห็นว่าควรให้ความเห็นชอบร่างเทศบัญญัติ งบประมาณรายจ่าย ประจำปีงบประมาณ พ.ศ. ๒๕๖๙ วาระแรก (ขึ้นรับหลักการ) โปรดยกมือครับ

*มติที่ประชุม

-มีมติเห็นชอบเป็นเอกฉันท์รับหลักการแห่งร่างเทศบัญญัติงบประมาณรายจ่าย ประจำปีงบประมาณ พ.ศ.๒๕๖๙ ของเทศบาลตำบลยางชุม (สมาชิกสภาเทศบาลตำบลยางชุม รับหลักการ เวลา ๑๑.๓๐ น.)

- เห็นชอบ ๙ เสียง
- ไม่เห็นชอบ ๑ เสียง
- งดออกเสียง ๑ เสียง (ประธานสภาฯ)
- ลา ๑ คน

นายสมพร ฐานะพระ
ประธานสภา

๔.๒ การพิจารณาแต่งตั้งคณะกรรมการแปรรูปนิติร่างเทศบัญญัติ
งบประมาณรายจ่าย ประจำปีงบประมาณ พ.ศ.๒๕๖๙

-ก่อนที่จะมีการคัดเลือกคณะกรรมการแปรรูปนิติร่างเทศบัญญัติ งบประมาณรายจ่าย
ประจำปีงบประมาณ พ.ศ.๒๕๖๙ กระผมจะให้ เลขาธิการสภาเทศบาลตำบลยางชุม
ชี้แจงระเบียบฯ ขอเชิญท่านเลขาธิการเทศบาลฯ ครับ

นายวัชรินทร์ ชาดวง
เลขาธิการสภา

-ตามระเบียบกระทรวงมหาดไทย ว่าด้วยข้อบังคับการประชุมสภาท้องถิ่น พ.ศ.๒๕๔๗
และแก้ไขเพิ่มเติมถึง (ฉบับที่ ๓) พ.ศ.๒๕๖๕ หมวด ๘ ข้อ ๑๐๕ (๓) ให้สภาท้องถิ่น
เลือกสมาชิกสภาท้องถิ่นเป็นคณะกรรมการสภาท้องถิ่นชุดต่าง ๆ โดยวิธีการเลือกตาม
ข้อ ๑๐๗ ภายใต้บังคับข้อ ๑๐๓ วิธีเลือกคณะกรรมการสภาท้องถิ่น ให้สมาชิกสภา
ท้องถิ่นหรือผู้บริหารท้องถิ่นเสนอชื่อสมาชิกสภาท้องถิ่นหรือบุคคลที่ไม่ได้เป็นสมาชิกสภา
ท้องถิ่นแล้วแต่กรณี ในกรณีที่สมาชิกสภาท้องถิ่นเป็นผู้เสนอต้องมีสมาชิกสภาท้องถิ่น
รับรองไม่น้อยกว่าสองคน ส่วนกรณีที่ผู้บริหารท้องถิ่นเป็นผู้เสนอไม่ต้องมีผู้รับรอง

นายสมพร ฐานะพระ
ประธานสภา

-ขอเชิญท่านประธานได้ดำเนินการคัดเลือกสมาชิกสภาเทศบาล เป็นคณะกรรมการ
แปรรูปนิติร่างเทศบัญญัติงบประมาณรายจ่าย ประจำปีงบประมาณ พ.ศ.๒๕๖๙ ต่อไป
- ขอให้ที่ประชุมกำหนดจำนวนคณะกรรมการแปรรูปนิติร่างเทศบัญญัติว่ามีกี่คน

*ที่ประชุม

-มีมติเห็นชอบเป็นเอกฉันท์ให้มีคณะกรรมการแปรรูปนิติร่างเทศบัญญัติงบประมาณ
รายจ่าย ประจำปีงบประมาณ พ.ศ.๒๕๖๙ จำนวน ๓ คน

นายสมพร ฐานะพระ
ประธานสภา

-ต่อไปขอให้ที่ประชุม ได้เสนอชื่อสมาชิกสภา เพื่อคัดเลือกเป็นคณะกรรมการแปรรูป
นิติร่างเทศบัญญัติงบประมาณรายจ่าย ประจำปีงบประมาณ พ.ศ.๒๕๖๙
จำนวน ๓ คน ตามลำดับ คำเสนอนั้นต้องมีผู้รับรองอย่างน้อย ๒ คน ขอเชิญครับ

นางสมควร พารุระ
สมาชิกสภา เขต ๒

-เรียนท่านประธานสภาเทศบาลที่เคารพ สมาชิกสภาเทศบาลผู้ทรงเกียรติทุกท่าน
ดิฉัน นางสมควร พารุระ สมาชิกสภาเทศบาลฯ เขต ๒ ขอเสนอ นายสุวิเชียร ใจกล้า
สมาชิกสภาเทศบาลฯ เขต ๑ เป็นคณะกรรมการแปรรูปนิติฯ คนที่ ๑

นายสมพร ฐานะพระ
ประธานสภา

-ขอผู้รับรองด้วยครับ

๑.นายปิยวัฒน์ ลีเพ็ญ สมาชิกสภาเทศบาลฯ เขต ๒ ขอรับรองครับ

๒.นายวัชรินทร์ ชาดวง สมาชิกสภาเทศบาลฯ เขต ๑ ขอรับรองครับ

นายวัชรินทร์ ชาดวง
สมาชิกสภา เขต ๑

-เรียนท่านประธานสภาเทศบาลที่เคารพ สมาชิกสภาเทศบาลผู้ทรงเกียรติทุกท่าน
กระผม นายวัชรินทร์ ชาดวง สมาชิกสภาเทศบาลฯ เขต ๑ ขอเสนอ นายนิยม คะโสธร
สมาชิกสภาเทศบาลฯ เขต ๒ เป็นคณะกรรมการแปรรูปนิติฯ คนที่ ๒

นายสมพร ฐานะพระ
ประธานสภา

-ขอผู้รับรองด้วยครับ

๑.นายสุวิเชียร ใจกล้า สมาชิกสภาเทศบาลฯ เขต ๑ ขอรับรองครับ

๒.นายประมวล จันทร์แก้ว สมาชิกสภาเทศบาลฯ เขต ๑ ขอรับรองครับ

นายปิยวัฒน์ ลีเพ็ญ
สมาชิกสภา เขต ๒

-เรียนท่านประธานสภาเทศบาลที่เคารพ สมาชิกสภาเทศบาลผู้ทรงเกียรติทุกท่าน
กระผม นายปิยวัฒน์ ลีเพ็ญ สมาชิกสภาเทศบาลฯ เขต ๒ ขอเสนอ นายพัฒนพงศ์ โมรา
สมาชิกสภาเทศบาลฯ เขต ๑ เป็นคณะกรรมการแปรรูปนิติฯ คนที่ ๓

นายพัฒนพงศ์ โมรา
สมาชิกสภา เขต ๑

-เรียนท่านประธานสภาฯ และขอขอบคุณท่านปิยวัฒน์ ลีเพ็ญ ผมขอไม่รับครับ

- นายธวัช บุติพันคา สมาชิกสภา เขต ๑ -เรียนท่านประธานสภาเทศบาลที่เคารพ สมาชิกสภาเทศบาลผู้ทรงเกียรติทุกท่าน กระผม นายธวัช บุติพันคา สมาชิกสภาเทศบาลฯ เขต ๒ ขอเสนอ นายวัชรินทร์ ชาดวง สมาชิกสภาเทศบาลฯ เขต ๑ เป็นคณะกรรมการแปรรูปตัดติฯ คนที่ ๓
- นายสมพร ฐานะพระ ประธานสภา -ขอผู้รับรองด้วยครับ
- นายสมพร ฐานะพระ ประธานสภา ๑.นางสมควร พารุระ สมาชิกสภาเทศบาลฯ เขต ๒ ขอรับรองค่ะ
๒.นายสุวิเชียร ใจกล้า สมาชิกสภาเทศบาลฯ เขต ๑ ขอรับรองครับ
- นายสมพร ฐานะพระ ประธานสภา -มีผู้รับรองถูกต้อง มีสมาชิกสภาท่านใดเสนอเป็นอย่างอื่นหรือไม่ หากไม่มี ขอมติที่ประชุมสภา เห็นชอบให้สมาชิกสภา ทั้ง ๓ ท่าน เป็นคณะกรรมการแปรรูปตัดติร่างเทศบัญญัติงบประมาณรายจ่าย ประจำปีงบประมาณ พ.ศ.๒๕๖๙ โปรดยกมือครับ
- *มติที่ประชุม -มีมติเห็นชอบเป็นเอกฉันท์ คัดเลือกสมาชิกสภาเทศบาลฯ ให้เป็นคณะกรรมการแปรรูปตัดติร่างเทศบัญญัติงบประมาณรายจ่าย ประจำปีงบประมาณ พ.ศ.๒๕๖๙ จำนวน ๓ คน ดังนี้
- ๑.นายสุวิเชียร ใจกล้า สมาชิกสภาเทศบาลฯ เขต ๑
๒.นายนิยม คະโสธร สมาชิกสภาเทศบาลฯ เขต ๒
๓.นายวัชรินทร์ ชาดวง สมาชิกสภาเทศบาลฯ เขต ๑
- นายสมพร ฐานะพระ ประธานสภา - สำหรับการกำหนดระยะเวลาเสนอคำแปรญัตติต่อคณะกรรมการแปรรูปตัดติฯ ขอเชิญเลขาธิการสภาฯ ชี้แจงระเบียบ กฎหมายที่เกี่ยวข้องให้ที่ประชุมทราบ
- นายวัชรินทร์ ชาดวง เลขาธิการสภาฯ - ขอชี้แจงระเบียบ กฎหมายที่เกี่ยวข้องในการกำหนดระยะเวลาเสนอคำแปรญัตติ คณะกรรมการแปรรูปตัดติฯ ดังนี้
- ตามระเบียบกระทรวงมหาดไทย ว่าด้วยข้อบังคับการประชุมสภาท้องถิ่น พ.ศ. ๒๕๕๗ และแก้ไขเพิ่มเติม (ฉบับที่ ๓) พ.ศ.๒๕๖๕
- ข้อ ๔๙ วรรคหนึ่ง กำหนดว่า ญัตติร่างข้อบัญญัติสภาท้องถิ่น เมื่อสภาท้องถิ่น ลงมติรับหลักการแล้ว ถ้าจะต้องส่งให้คณะกรรมการแปรรูปตัดติพิจารณาให้ประธานสภาท้องถิ่นส่งร่างข้อบัญญัตินั้นไปให้คณะกรรมการแปรรูปตัดติพิจารณาโดยละเอียด และที่ประชุมสภาท้องถิ่นจะต้องกำหนดระยะเวลานำเสนอคำแปรญัตติต่อคณะกรรมการแปรรูปตัดติด้วย ภายในระยะเวลาเสนอคำแปรญัตติที่สภาท้องถิ่นกำหนดตามวรรคหนึ่ง ผู้บริหารท้องถิ่นหรือสมาชิกสภาท้องถิ่น ผู้ใดเห็นควรแก้ไขเพิ่มเติมร่างข้อบัญญัติก็ให้เสนอคำแปรญัตติล่วงหน้าเป็นหนังสือ โดยให้แปรญัตติเป็นรายชื่อและเสนอต่อประธานคณะกรรมการแปรรูปตัดติ ประกอบกับ
- ข้อ ๔๕ วรรคสาม กำหนดว่าญัตติร่างข้อบัญญัติงบประมาณจะพิจารณาสามวาระรวดเดียวไม่ได้ และในการพิจารณาวาระที่สองให้กำหนดระยะเวลาเสนอคำแปรญัตติไว้ไม่น้อยกว่ายี่สิบสี่ชั่วโมงนับแต่สภาท้องถิ่นมีมติรับหลักการแห่งร่างข้อบัญญัติงบประมาณ
- ข้อ ๕๐ เมื่อคณะกรรมการแปรรูปตัดติได้พิจารณาแล้ว จะต้องเสนอร่างข้อบัญญัติ นั้นตามร่างเดิม และตามที่มีการแก้ไขเพิ่มเติม พร้อมทั้งรายงาน และบันทึกความเห็นยื่นต่อประธานสภาท้องถิ่นรายงานนั้นอย่างน้อยจะต้องระบุว่าได้มีหรือไม่มีมีการแก้ไขเพิ่มเติมในตอนหรือข้อใดบ้าง และให้ประธานสภาท้องถิ่นส่งรายงานนั้นแก่สมาชิกสภาท้องถิ่นไม่น้อยกว่ายี่สิบสี่ชั่วโมงก่อนวันประชุมพิจารณา เว้นแต่กรณีพิจารณาเป็นการด่วน

- นายสมพร ชูระพระ
ประธานสภา
- ระยะเวลาเสนอคำแปรญัตติ โดยจะให้ผู้ที่ขอแปรญัตติเสนอคำแปรญัตติต่อประธาน
คณะกรรมการแปรญัตติ ไม่น้อยกว่า ๒๔ ชม. ในระหว่างวันที่ ๑๘,๑๙,๒๐ สิงหาคม
๒๕๖๘ เวลา ๐๘.๓๐ -๑๖.๓๐ น. ณ ห้องกิจการสภาเทศบาลตำบลยางชุม
- *ที่ประชุม
- มีสมาชิกสภาฯ ท่านใดจะเสนอความเห็นเป็นอย่างอื่นอีกหรือไม่
- นายสมพร ชูระพระ
ประธานสภา
- ไม่มีสมาชิกสภาฯ ประสงค์จะเสนอเป็นอย่างอื่น
- ถ้าไม่มีสมาชิกสภาฯ ท่านใดจะเสนอความเห็นเป็นอย่างอื่น ต่อไปขอมติเห็นชอบ
กำหนดระยะเวลาเสนอคำแปรญัตติ (ไม่น้อยกว่า ๒๔ ชม.) โดยให้ผู้ที่จะเสนอคำแปรญัตติ
ในระหว่างวันที่ ๑๘,๑๙,๒๐ สิงหาคม ๒๕๖๘ เวลา ๐๘.๓๐ -๑๖.๓๐ น. ณ ห้องกิจการ
สภาเทศบาลตำบลยางชุม สมาชิกท่านใดเห็นชอบโปรดยกมือครับ
- *มติที่ประชุม
- มีมติเห็นชอบเป็นเอกฉันท์ให้กำหนดระยะเวลาเสนอคำแปรญัตติ (ไม่น้อยกว่า ๒๔ ชม.)
ในระหว่างวันที่ ๑๘,๑๙,๒๐ สิงหาคม ๒๕๖๘ เวลา ๐๘.๓๐ - ๑๖.๓๐ น.
ณ ห้องกิจการสภาเทศบาลตำบลยางชุม
- นายสมพร ชูระพระ
ประธานสภา
- เพื่อให้เป็นไปตามระเบียบกระทรวงมหาดไทยว่าด้วยข้อบังคับการประชุมสภาท้องถิ่น
พ.ศ. ๒๕๔๗ และแก้ไขเพิ่มเติมถึง (ฉบับที่ ๓) พ.ศ. ๒๕๖๕ ข้อ ๔๙ วรรคหนึ่ง จึงขอส่ง
ร่างเทศบัญญัติงบประมาณรายจ่าย ประจำปีงบประมาณ พ.ศ.๒๕๖๙ ให้คณะกรรมการ
แปรญัตติ เพื่อพิจารณาต่อไป และขอเชิญเลขานุการสภาฯ ชี้แจงระเบียบต่อ
คณะกรรมการแปรญัตติ และนัดหมายการประชุมครั้งแรก
- นายวัชรินทร์ ชาดวง
เลขานุการสภา
- ตามระเบียบกระทรวงมหาดไทยว่าด้วยข้อบังคับการประชุมสภาท้องถิ่น พ.ศ.๒๕๔๗
และที่แก้ไขเพิ่มเติมถึง (ฉบับที่ ๓) พ.ศ. ๒๕๖๕
- ข้อ ๑๐๙ การนัดประชุมและเปิดประชุมคณะกรรมการสภาท้องถิ่นครั้งแรก
ให้เป็นหน้าที่ของเลขานุการสภาท้องถิ่น ให้คณะกรรมการสภาท้องถิ่น คณะหนึ่งๆ
เลือกประธานกรรมการและเลขานุการ จากคณะกรรมการสภาท้องถิ่นคณะนั้นๆ
ในการประชุมคณะคณะกรรมการสภาท้องถิ่นต้องมีกรรมการมาประชุมไม่น้อยกว่ากึ่ง
หนึ่งของจำนวนกรรมการทั้งหมด จึงจะเป็นองค์ประชุมมติคณะกรรมการให้ถือเสียง
ข้างมาก กรณีมีคะแนนเสียงเท่ากันให้ประธานกรรมการออกเสียงชี้ขาด
- ดังนั้น จึงขอนัดหมายคณะกรรมการแปรญัตติ ประชุมร่วมกันครั้งแรก ในวันที่
๑๔ สิงหาคม ๒๕๖๘ เวลา ๑๓.๐๐ น. ณ ห้องกิจการสภาเทศบาลตำบลยางชุม
(หลังเสร็จจากการประชุมสภาฯ วันนี้) เพื่อคัดเลือกกันเองเป็นประธานคณะกรรมการ
และเลขานุการ
- *ที่ประชุม
- รับทราบ
- ระเบียบวาระที่ ๔
- เรื่องอื่น ๆ
- นายสมพร ชูระพระ
ประธานสภา
- มีสมาชิกสภาฯ ท่านใดมีประเด็นเรื่องอื่น ๆ ที่จะนำหารือในที่ประชุมสภาในครั้งนี้
หรือไม่ ขอเชิญครับ
- นายสมควร ระแพงศรี
นายกเทศมนตรี
- เรียนสมาชิกสภาฯ ทุกท่าน คือคณะกรรมการแปรญัตติต้องมาทำงานเพื่อรับคำแปรญัตติ
ตั้งแต่วันที่วันที่ ๑๘,๑๙,๒๐ สิงหาคม ๒๕๖๘ เวลา ๐๘.๓๐ -๑๖.๓๐ น. ณ ห้องกิจการ
สภาเทศบาลตำบลยางชุม ตามเวลาราชการท่านสมาชิกท่านใดมีความประสงค์จะแปร
เรื่องอะไรท่านก็จะมีแบบฟอร์มมาแล้วก็จะมายื่นต่อท่านคณะกรรมการแปรญัตติฯ
เพื่อจะได้มารวบรวมมาแปรเรื่องอะไรที่ออกแต่จะเพิ่มไม่ได้อาจจะตัดลดตัดอะไรก็ว่ากัน

ไปตามที่เห็นสมควรหรือถ้าไม่มีใครมายื่นแปรภายใน ๓ วันทำการที่ท่านประธานได้แจ้งแล้ว ก็ให้ทางท่านคณะกรรมการแปรญัตติฯ ทั้ง ๓ ท่าน ก็จะทำการแต่งตั้งกันเองเป็นประธาน และเลขานุการ ตามระเบียบฯ ในวันที่ ๑๘ - ๒๐ สิงหาคม ๒๕๖๘ ท่านก็จะมาทำงานตามนี้ ก็ให้ท่านสมาชิกได้ตรวจดูร่างเทศบัญญัติทุกอย่างถ้าเห็นควรแล้วก็ไม่เป็นไรก็ถือว่าขอบคุณ ผมทำทุกอย่าง เพื่อพี่น้องประชาชนของเราไม่ได้เพื่อใครคนใดคนหนึ่งทำเพื่อบำบัดทุกข์บำรุงสุขพี่น้องประชาชน ตรงนั้นมีอะไรพอได้แล้วตรงนี้มีมันขาดก็จะให้มันสมดุลกันให้มันอยู่กันได้ไม่ใช่ว่าตรงที่มีอยู่แล้วก็มีเพิ่มขึ้นตรงไม่มีก็ให้ยวอยู่แบบนั้นอันนี้คือเป็นแนวคิดนโยบายของผมว่าจะทำให้พี่น้องเราได้มีความสุขทุกๆ หมู่บ้าน ไม่ใช่บ้านใดบ้านหนึ่งเราจะดูแลทุกท่านทุกหมู่บ้านไม่ต้องน้อยใจว่าตรงนี้ไม่ได้ตรงนั้นไม่ได้ท่านสามารถที่จะแจ้งเข้ามาจะทำอะไรก็แจ้งเข้ามาถ้าบมันเกินก็เอาไว้ปีหน้า ถ้าบมันพอดีทำได้ก็ทำอย่างที่ท่านประธานว่า ๓ หมู่บ้าน ไม่ทำอะไร ๓ หมู่บ้านท่านต้องการอะไรก็ลองมาคุยดูว่าท่านอยากได้อะไรต้องการอะไรจะเป็นโครงสร้างพื้นฐานหรือจะเป็นเกี่ยวกับไฟส่องสว่างหรืออะไรหลายๆ อย่างที่เราจะต้องดูแลพี่น้องประชาชนไม่ใช่เฉพาะจะเป็นถนนอย่างเดียว น้ำประปา ไฟฟ้า ต่างๆ ใช้หมดเป็นโครงสร้างพื้นฐานกับที่เราจะต้องดูแลพี่น้องประชาชนที่เขาเลือกเราเข้ามาเราจะต้องตอบแทนเขาด้วยการพัฒนาเพื่อการดูแลสุขภาพสุขของพี่น้องประชาชนอันนี้เป็นหน้าที่ของเราเลยที่เราจะปฏิเสธไม่ได้คือเราจะต้องรับผิดชอบชีวิตของเขาทุกซอกซออะไรต่างๆ มาหาเราหมดขนาดไม้ล้มพาดทางกิ่งเดียวให้เอาออก มาหาท่านสมาชิกนะ ให้เราไปดูให้หน่อย ท่านไปไหม ไม่ไปไม่ได้แล้วก็ไปได้เขาไม่ได้ขออีกแบบหนึ่งว่าพวกเราที่เป็นข้าราชการการเมืองไม่มีวันหยุดไม่มีเวลานอนตลอด ๒๔ ชม อันนี้บอกไว้ให้เลยทำไหมนะ ตอนกลางคืนคนนั้นเจ็บท้อง คนนี้รถชนหรืออะไรต่างๆ เขาโทรหาใคร โทรหาท่านสมาชิกโทรหาท่านประธาน โทรหานายกฯ ได้นอนไหม ปฏิเสธไม่ได้ต้องไปดึกก็ต้องไปอะไรก็ต้องไป ไปเพื่อดูแลพี่น้องประชาชนที่เขามีความเดือดร้อนเพราะฉะนั้นพวกเราไม่ได้ทำงานหยุดเสาร์-อาทิตย์เหมือนข้าราชการนะ ข้าราชการการเมือง ทำทุกวัน เสาร์ - อาทิตย์ ก็ไม่เว้นกลางคืนก็ทำ ฟาลง ผนตค น้ำท่วม น้ำขัง ทำหมดลองให้ประชาชนโทรหาท่านท่านปฏิเสธ สมัยหน้าเขาเลือกใหม่ ไม่เลือกนะครับ นี่แหละจิตวิญญาณของนักการเมืองจะต้องเป็นแบบนี้ไม่ใช่ว่าเขาเป็นเอาตายเฉพาะเรื่องบางอย่างเราจะต้องบูรณาการในการดูแลทำงานตลอด ๒๔ ชม. เพื่อพี่น้องประชาชนเราให้เขาได้มีความสุขกับการบริหารงานของเราแค่นี้เขาก็พอใจแล้วครับผม ขอขอบคุณครับ

-กระผมอยากจะขอบคุณท่านนายกฯ ที่กล่าวมาให้ทางสมาชิกได้กระจ่างเรื่องที่จะดำเนินนโยบายต่างๆ บางทีสมาชิกสภาฯ อย่างพวกผม ขอขอบคุณท่านผู้บริหารทั้งหลาย ที่มงานท่านนายกฯ ที่ท่านแถลงมาพวกผมก็กระจ่างว่าอะไรเป็นอย่างไรบางที่อาจจะไม่รู้ประสบการณ์น้อยเมื่อท่านนายกฯ หรือท่านประธานได้พูดมาก็ขอบคุณมากที่กระจ่างออกไปการที่จะพัฒนาตรงนั้นตรงนี้บางที่ก็อาจจะไม่รู้ไม่กระจ่างที่นี้ท่านนายกฯ ก็พูดออกมาแล้วก็ทำให้พวกผมก็สบายใจไปสุดยอดเลยครับ คือเมื่อผมไม่เข้าใจแล้วท่านนายกฯ อธิบายออกมาแล้วพวกผมก็มีความรู้สึกว่ามีอีกกลับไปอย่างนี้ก็ถ้าอันนอนหลับได้สบายแล้วทำงานก็ทำแบบสบายเพราะได้ยินจากปากท่านนายกฯ พูดแล้วว่าท่านจะทำทุกอย่างเพื่อพี่น้องประชาชนที่ได้เลือกเราเข้ามาแล้วก็ท่านได้เป็นคณะผู้บริหารที่สูงสุดมีหน้าที่ทำทุกอย่างเพื่อพี่น้องประชาชนทั้ง ๒ เขต พวกผมแค่นี้ก็ปลื้มใจสุดแล้ว ขอขอบคุณครับ

นายวัชรินทร์ ชาดวง
เลขานุการสภาฯ

นายสมพร ชูระพระ
ประธานสภาฯ

-ผมมีเรื่องที่จะนำเรียนกับท่านสมาชิกคือวันพรุ่งนี้ทางวัดบ้านเชียงเพ็งอรัญญาราม ทำทอดเทียนพรรษาผมก็เลยอยากจะปรึกษากับท่านสมาชิกในนามของสภาฯอยากจะไปทอดต้นเทียนต้นเงินก็คิดว่าอยากจะให้พวกท่านช่วยพวกท่านก็คงจะได้ของอยู่ผมว่าไม่อยากจะให้ไปแต่ละคนอยากให้เอาปัจจัยรวมกันแล้วก็ผมก็จะไปด้วยท่านเลขาฯ ก็จะไปด้วยท่านรองก็จะไปด้วยเราก็คงไปทอดในนามของสภาฯ เทศบาลตำบลยางชุม โดยมีท่านสมาชิกก็เลยอยากจะทำอย่างนั้นก็คือให้ท่านเอาของมาาร่วมกันเอารวมไว้กับท่านวัชรินทร์เลยผมไม่ถือกลัวมันหายมันจะลำบากเห็นว่าท่านปู่เอาของมาแจกอยู่นะ ถ้าไม่แจกก็ออกมาเลยท่านก็เอาหนังสือจดไว้ว่าใครทำบุญเท่าไรถ้ามันไม่ได้ว่าผมก็จะเพิ่มใส่จะไปทำในนามสภาฯ เทศบาลตำบลยางชุมเรานี้แหละก็ขอโทษท่านนายกฯ ด้วยครับอยากจะให้ทางสภาฯ เรามีชื่อมีเสียงในการทำบุญร่วมงานต่างๆ ก็คงคิดว่าเป็นไรนะครับท่านนายกฯ ก็ขออนุญาตตรงนี้เพราะผมอย่างทำงานวันแม่ที่ผ่านมาผมก็ไปร่วมทำบุญในนามของเทศบาลตำบลยางชุมไม่ใช่ว่าอยากจะล้าหน้าล้าตาเพื่อว่าในความคิดของผมก็คืออยากจะให้กิจกรรมต่างๆ ของเทศบาลเราเพราะว่าผมไปที่ไหนผมก็ไปในนามของเทศบาลตำบลยางชุมด้วยความเคารพท่านคณะผู้บริหาร บางครั้งมันไปทำก่อนอาจจะไม่ได้้นำเรียนก็ขออนุญาตท่านนายกฯ ไว้ด้วยนะครับด้วยความเคารพเพื่อสภาฯ ของเราในนี้ก็ขอความอนุเคราะห์ท่านสมาชิกได้รวบรวมกันถ้าทางไหนมีบ้านไหนของทางสมาชิกมีบุญก็คุยกันถ้าไม่ถึงกับวันประชุมแบบนี้ก็โทรหากันก็ได้เราไปในนามของสภาฯ เรามันก็จะได้หลายคนแต่ท่านไปในนามของสมาชิกมันก็จะอาจได้ ๑-๒ คน แต่ถ้าไปในนามของสภาฯ ก็คือเรามี ๑๒ คน อย่างน้อยๆ คนละ ๑๐๐ บาท ก็ได้ ๑,๒๐๐ บาท ถ้าคนละ ๕๐ บาท ก็ได้ ๖๐๐ บาท มันก็เท่าหมู่บ้านต่างๆ เขาก็มาประมาณนี้ ๑,๐๐๐ บาท หรือว่า ๕๐๐ - ๖๐๐ บาท นี้แหละ ผมก็เลยอยากจะให้สมาชิกร่วมทำบุญด้วยกัน พรุ่งนี้วันที่ ๑๕ สิงหาคม ๒๕๖๘ ถ้าท่านไม่ไปก็มอบปัจจัยให้ท่านวัชรินทร์ถ้าไปก็ไปทอดด้วยกันเป็นที่มนะครับ พรุ่งนี้ประมาณ ๔ โมงเช้า ที่วัดอรัญญาราม บ้านเชียงเพ็ง

-มีท่านใดจะเสนอเรื่องอื่นๆ อีกหรือไม่ หากไม่มีกระผมขอขอบคุณทางท่านสมาชิกฯ คณะผู้บริหารเจ้าหน้าที่ทุกท่าน บัดนี้ การประชุมสภาเทศบาลตำบลยางชุม ได้ดำเนินการประชุมจนครบวาระการประชุมแล้ว กระผมขอปิดการประชุมสภาเทศบาลตำบลยางชุม สมัยสามัญที่ ๓ ครั้งที่ ๑ ประจำปี พ.ศ.๒๕๖๘ ขอขอบคุณครับ

นายสมพร ชูระพระ
ประธานสภาฯ

ปิดประชุม

เวลา ๑๒.๐๐ น.

(ลงชื่อ).......... ผู้จัดบันทึกรายงานการประชุม
(นายวัชรินทร์ ชาตวง)
เลขานุการสภาเทศบาลตำบลยางชุม

คณะกรรมการตรวจรายงานการประชุมได้ตรวจถูกต้องแล้ว เมื่อวันที่ ๒๑ เดือน สิงหาคม พ.ศ.๒๕๖๘

(ลงชื่อ).......... ประธานกรรมการตรวจรายงานการประชุม
(นางสมควร พารุระ)
สมาชิกสภาเทศบาลตำบลยางชุม เขต ๒

(ลงชื่อ).......... กรรมการฯ
(นายปิยวัฒน์ สีเพ็ญ)
สมาชิกสภาเทศบาลตำบลยางชุม เขต ๒

(ลงชื่อ).......... กรรมการฯ/เลขานุการ
(นางจินดารัตน์ เดชบัว)
เจ้าพนักงานธุรการ

รายงานการประชุมสภาเทศบาลตำบลยางชุม
สมัยสามัญ สมัยที่ ๓ ครั้งที่ ๒ ประจำปี พ.ศ.๒๕๖๘
วันจันทร์ที่ ๒๕ สิงหาคม ๒๕๖๘ เวลา ๐๙.๓๐ น.

ณ ห้องประชุมสภาเทศบาลตำบลยางชุม

ผู้เข้าประชุม

๑. นายสมพร	ธวัชพระ	ประธานสภาเทศบาลตำบลยางชุม
๒. นายนิยม	คะโสธร	รองประธานสภาเทศบาลตำบลยางชุม
๓. นายวัชรินทร์	ชาดวง	เลขานุการสภาเทศบาลตำบลยางชุม
๔. นายพัฒน์พงศ์	โมรา	สมาชิกสภาเทศบาลตำบลยางชุม เขต ๑
๕. นายสุวิเชียร	ใจกล้า	สมาชิกสภาเทศบาลตำบลยางชุม เขต ๑
๖. นายประมวล	จันทร์แก้ว	สมาชิกสภาเทศบาลตำบลยางชุม เขต ๑
๗. นางสาวพรประภา	พันธุ์	สมาชิกสภาเทศบาลตำบลยางชุม เขต ๑
๘. นายธวัช	บุติพินคา	สมาชิกสภาเทศบาลตำบลยางชุม เขต ๒
๙. นายธนาชาติ	มาบุญ	สมาชิกสภาเทศบาลตำบลยางชุม เขต ๒
๑๐. นายปิยวัฒน์	สีเพ็ญ	สมาชิกสภาเทศบาลตำบลยางชุม เขต ๒
๑๑. นางสมควร	พารุระ	สมาชิกสภาเทศบาลตำบลยางชุม เขต ๒
๑๒. นายลือชัย	ศรีนารา	สมาชิกสภาเทศบาลตำบลยางชุม เขต ๒

ผู้เข้าร่วมประชุม

๑. นายสมควร	ระแพงศรี	นายกเทศมนตรีตำบลยางชุม
๒. นายสุมิตร	มาบุญ	รองนายกเทศมนตรีตำบลยางชุม
๓. นางสาวรัชณี	บุบผาชื่น	รองนายกเทศมนตรีตำบลยางชุม
๔. นางสนธิ	ม่วงสุราษฎร์	เลขานุการนายกเทศมนตรีตำบลยางชุม
๕. นายสถิตย์	นาส่งเสริม	ที่ปรึกษานายกเทศมนตรีตำบลยางชุม
๖. นายสมยศ	รักษาพล	หัวหน้าสำนักปลัด
๗. นายคมสัน	เสนสอน	หัวหน้าฝ่ายอำนวยการ
๘. นายธรรมบุญ	อเวรา	ผู้อำนวยการกองการศึกษา
๙. นายกตฤณา	หงษ์วงศ์	ผู้อำนวยการกองช่าง
๑๐. นายเรวัช	บุญยัง	ผู้อำนวยการกองคลัง
๑๑. นายประกาศ	สีหานาวี	นายช่างโยธาชำนาญงาน
๑๒. นายพิสิษฐ์	คุณแก้ว	นักวิชาการสาธารณสุขชำนาญการ
๑๓. นายวิษณุ	เกษตรเอี่ยม	นักวิเคราะห์นโยบายแผน
๑๔. นายวิชัย	เมมาลี	นักพัฒนาชุมชนปฏิบัติการ
๑๕. นางจินดารัตน์	เดชบัว	เจ้าพนักงานธุรการ
๑๖. นางสาวณัฐนันท์	คล่องแคล่ว	ผู้ช่วยนักวิเคราะห์นโยบายและแผน
๑๗. นางสาวจุไรลักษณ์	เพชรดี	จ้างเหมาบริการ
๑๘. นางสาวกันยารัตน์	จันทจักร์	จ้างเหมาบริการ
๑๙. นางสาวทิพวัลย์	จันทะแสง	จ้างเหมาบริการ

เริ่มประชุมเวลา ๐๙.๓๐ น.

- นายวัชรินทร์ ชาดวง
เลขาธิการสภาฯ
- ขณะนี้ถึงกำหนดเวลาประชุม และสมาชิกสภาเทศบาลตำบลยางชุมได้เข้ามาประชุมฯ ครบองค์ประชุมแล้ว จึงขอเรียนเชิญประธานสภาเทศบาลตำบลยางชุมจตุรบุเทียนบุชา พรรัตน์ตรัย และดำเนินการประชุมสภาเทศบาลตำบลยางชุมสมัยสามัญ สมัยที่ ๓ ครั้งที่ ๒ ประจำปี พ.ศ. ๒๕๖๘ ตามระเบียบวาระการประชุมต่อไป
- นายสมพร ฐระพระ
ประธานสภาฯ
- บัดนี้ ได้เวลาตามนัดหมายและสมาชิกสภาเทศบาลตำบลยางชุมมาครบองค์ประชุมแล้ว กระผมจึงขอเปิดการประชุมสภาเทศบาลตำบลยางชุม สมัยสามัญ สมัยที่ ๓ ครั้งที่ ๒ ประจำปี พ.ศ. ๒๕๖๘ พร้อมดำเนินการประชุมตามระเบียบวาระการประชุม ต่อไปครับ
- ระเบียบวาระที่ ๑
- เรื่อง ประธานแจ้งให้ที่ประชุมทราบ
- นายสมพร ฐระพระ
ประธานสภาฯ
- มีท่านใดจะแจ้งให้ที่ประชุมทราบ เชิญครับ
- ไม่มี -
- ระเบียบวาระที่ ๒
- เรื่อง รับรองรายงานการประชุมครั้งที่แล้ว
- นายสมพร ฐระพระ
ประธานสภาฯ
- รายงานการประชุมสภาเทศบาลตำบลยางชุม สมัยสามัญ สมัยที่ ๓ ครั้งที่ ๑ ประจำปี ๒๕๖๘ ในวันพฤหัสบดีที่ ๑๔ สิงหาคม ๒๕๖๘
- มีท่านใดจะขอแก้ไขเปลี่ยนแปลงอีกไหมครับ
- นายพัฒน์พงศ์ โมรา
สมาชิกสภาฯ เขต ๑
- เรียนท่านประธานสภาฯ ที่เคารพ กระผมนายพัฒน์พงศ์ โมรา สมาชิกสภาฯ เขต ๑ อยากจะให้แก้ไขรายงานการประชุมในส่วนที่เป็นเนื้อหาในหน้าที่ ๑๖ บรรทัดที่ ๓ คำว่ากระทรวงสันนิบาต ให้แก้ไขเป็น สมาคมสันนิบาต ขอขอบคุณครับ
- นายสมพร ฐระพระ
ประธานสภาฯ
- ผมจะแจ้งให้ทางเลขาธิการฯ ดำเนินการแก้ไขให้ครับ
- ไม่มีเสนอให้แก้ไขหรือเพิ่มเติม
- หากไม่มีเปลี่ยนแปลงแก้ไขขอมติที่ประชุมครับ สมาชิกสภาท่านใดเห็นชอบ ให้การรับรองรายงานการประชุมสภาเทศบาลตำบลยางชุม สมัยสามัญ สมัยที่ ๓ ครั้งที่ ๑ ประจำปี ๒๕๖๘ ในวันพฤหัสบดีที่ ๑๔ สิงหาคม ๒๕๖๘ โปรดยกมือครับ
- *ที่ประชุม
- มีมติเป็นเอกฉันท์รับรองรายงานการประชุมสภาเทศบาลตำบลยางชุม สมัยสามัญ สมัยที่ ๓ ครั้งที่ ๑ ประจำปี ๒๕๖๘ ในวันพฤหัสบดีที่ ๑๔ สิงหาคม ๒๕๖๘
- ระเบียบวาระที่ ๓
- เรื่อง เสนอเพื่อพิจารณา
- นายสมพร ฐระพระ
ประธานสภาฯ
- ๓.๑ การพิจารณาร่างเทศบัญญัติงบประมาณรายจ่าย ประจำปีงบประมาณ พ.ศ. ๒๕๖๙ วาระที่ ๒ ขึ้นแปรญัตติ
- ขอให้เลขาธิการสภาฯ ชี้แจงระเบียบข้อกฎหมายที่เกี่ยวข้อง เชิญค่ะ
- นายวัชรินทร์ ชาดวง
เลขาธิการสภาฯ
- ระเบียบกระทรวงมหาดไทยว่าด้วยข้อบังคับการประชุมสภาท้องถิ่น พ.ศ. ๒๕๔๗ แก้ไขเพิ่มเติมถึง (ฉบับที่ ๓) พ.ศ. ๒๕๖๕
- ข้อ ๕๐ เมื่อคณะกรรมการแปรญัตติได้พิจารณาแล้ว จะต้องเสนอร่างเทศบัญญัติ นั้นตามร่างเดิมและตามที่มีการแก้ไขเพิ่มเติม พร้อมทั้งรายงานและบันทึกความเห็นยื่นต่อ ประธานสภาท้องถิ่น รายงานนั้นอย่างน้อยต้องระบุว่า ได้มีหรือไม่มี การแก้ไขเพิ่มเติมในตอนหรือข้อใดบ้าง การแปรญัตติและมติของคณะกรรมการแปรญัตติเกี่ยวกับการแปรญัตตินั้นประการใด การสงวนความเห็นของกรรมการแปรญัตติ ตลอดจนการสงวนคำแปรญัตติด้วยและให้ประธานสภาท้องถิ่นส่งรายงานนั้นแก่สมาชิกสภาท้องถิ่นไม่น้อยกว่า ยี่สิบสี่ชั่วโมง ก่อนการประชุมพิจารณา เว้นแต่ต้องพิจารณาเป็นการด่วน
- ให้คณะกรรมการแปรญัตติไปร่วมประชุมสภาท้องถิ่นด้วย เพื่อแถลงประกอบ รายงานหรือชี้แจงข้อสงสัยต่าง ๆ เกี่ยวกับรายงานนั้น

นายสมพร ฐระพระ
ประธานสภาฯ

-ขอเชิญคณะกรรมการแปรรูปคดีฯ รายงานผลการพิจารณา และความเห็นของ
คณะกรรมการแปรรูปคดีร่างเทศบัญญัติงบประมาณรายจ่ายประจำปี พ.ศ.๒๕๖๙
ให้ที่ประชุมสภาฯ ทราบ

นายสุวิเชียร ใจกล้า
เลขานุการคณะกรรมการ
แปรรูปคดี

-เรียนประธานสภาฯ สมาชิกสภาฯ คณะผู้บริหารและหัวหน้าส่วนราชการทุกท่าน
กระผม นายสุวิเชียร ใจกล้า เลขานุการคณะกรรมการแปรรูปคดี ขออนุญาตรายงาน
ผลการแปรรูปคดีร่างเทศบัญญัติงบประมาณรายจ่าย ประจำปีงบประมาณ พ.ศ.๒๕๖๙
ดังต่อไปนี้

ตามที่สภาเทศบาลตำบลยางชุม ได้มีมติในการประชุมสภา สมัยสามัญ สมัยที่ ๓
ครั้งที่ ๑ ประจำปี พ.ศ.๒๕๖๘ เมื่อวันที่ ๑๔ สิงหาคม ๒๕๖๘ รับหลักการร่างเทศบัญญัติ
งบประมาณรายจ่าย ประจำปีงบประมาณ พ.ศ.๒๕๖๙ และส่งร่างเทศบัญญัติ
งบประมาณรายจ่าย ประจำปีงบประมาณ พ.ศ.๒๕๖๙ ให้คณะกรรมการแปรรูปคดี
พิจารณาโดยได้กำหนดระยะเวลาการเสนอคำแปรญัตติต่อคณะกรรมการแปรรูปคดี
ระหว่างวันที่ ๑๘-๒๐ สิงหาคม ๒๕๖๘ เวลา ๐๘.๓๐-๑๖.๓๐ น. (ในวันและเวลา
ราชการ) นั้น

คณะกรรมการแปรรูปคดี ประกอบด้วย

- | | |
|-----------------------|---------------|
| ๑.นายนิยม คะโสธร | ประธานกรรมการ |
| ๒.นายวัชรินทร์ ชาดวง | กรรมการ |
| ๓.นายสุวิเชียร ใจกล้า | เลขานุการ |

บัดนี้ ครบกำหนดระยะเวลาในการเสนอคำแปรญัตติต่อคณะกรรมการแปรรูปคดี
แล้ว ปรากฏว่าไม่มีผู้ใดยื่นเสนอคำแปรญัตติต่อคณะกรรมการแปรรูปคดี และ
คณะกรรมการแปรรูปคดีได้พิจารณาร่างเทศบัญญัติงบประมาณรายจ่ายประจำปี
งบประมาณ พ.ศ.๒๕๖๙ เสร็จเรียบร้อยแล้ว จึงขอเสนอรายงานความคิดเห็น
ต่อประธานสภาเทศบาลตำบลยางชุม ดังนี้

๑. ค่าเฉลี่ยงบประมาณรายจ่าย ไม่มีการแก้ไขหรือเพิ่มเติม
๒. บันทึกหลักการและเหตุผล ไม่มีการแก้ไขหรือเพิ่มเติม
๓. ร่างเทศบัญญัติงบประมาณรายจ่ายประจำปีงบประมาณ พ.ศ. ๒๕๖๙

ทั้งประมาณการรายรับและรายละเอียดงบประมาณรายจ่ายทั่วไป ไม่มีการแก้ไข
หรือเพิ่มเติม

คณะกรรมการแปรรูปคดีฯ เห็นว่าร่างเทศบัญญัติงบประมาณรายจ่ายประจำปี
งบประมาณ พ.ศ.๒๕๖๙ ถูกต้องและเหมาะสมเป็นไปตามระเบียบกระทรวงมหาดไทยว่า
ด้วยวิธีการงบประมาณขององค์กรปกครองส่วนท้องถิ่น พ.ศ. ๒๕๖๓ แล้ว ไม่มีการสงวน
ความคิดเห็นของคณะกรรมการแปรรูปคดีฯ และไม่สงวนคำแปรญัตติเกี่ยวกับ
ร่างเทศบัญญัติงบประมาณรายจ่ายประจำปีงบประมาณ พ.ศ.๒๕๖๙ คณะกรรมการแปรรูป
คดีฯ จึงมีมติเป็นเอกฉันท์ให้ คงไว้ตามร่างเดิม ทุกประการ

คณะกรรมการแปรรูปคดีฯ จึงได้รายงานให้ที่ประชุมสภาเทศบาลตำบลยางชุม
เพื่อโปรดทราบ ขอขอบคุณครับ

นายสมพร ฐระพระ
ประธานสภาฯ

-ตามที่เลขาธิการคณะกรรมการแปรรูปคดีฯ ชี้แจงมานั้นสมาชิกทุกท่านก็คงทราบแล้ว
ตามรายงานความคิดเห็นของคณะกรรมการแปรรูปคดีฯ ที่ได้ส่งให้ท่านสมาชิกก่อนแล้ว
ลำดับต่อไป ขอให้เลขานุการสภาท้องถิ่นชี้แจงระเบียบกฎหมายที่เกี่ยวข้อง เชิญครับ

นายวัชรินทร์ ชาดวง
ประธานสภาฯ

-ตามระเบียบกระทรวงมหาดไทย ว่าด้วยข้อบังคับการประชุมสภาท้องถิ่น พ.ศ. ๒๕๔๗
เลขานุการสภาฯ แก้ไขเพิ่มเติมถึง (ฉบับที่ ๓) พ.ศ.๒๕๖๕

ข้อ ๕๑ ในการพิจารณาร่างข้อบัญญัติวาระที่สอง ให้ปรึกษาเรียงตามลำดับข้อ
เฉพาะที่มีการแปรญัตติหรือที่คณะกรรมการแปรญัตติแก้ไขเท่านั้น เว้นแต่ที่ประชุม
สภาท้องถิ่นจะได้ลงมติเป็นอย่างอื่น

ถ้าที่ประชุมสภาท้องถิ่นลงมติเห็นด้วยกับคำแปรญัตติ หรือเห็นด้วยกับการแก้ไข
ในข้อใดแล้ว ไม่ให้เสนอขอแปรญัตติหรือเสนอญัตติขอเปลี่ยนแปลงมตินั้นอีก

ถ้าข้อความในข้อใดที่ได้มีมติไปแล้วขัดแย้งกันหรือบกพร่องในสาระสำคัญที่
ประชุมสภาท้องถิ่นจะลงมติให้ส่งปัญหานั้นไปให้คณะกรรมการแปรญัตติพิจารณาใหม่
เฉพาะที่ขัดแย้งหรือบกพร่องก็ได้โดยไม่ให้มีการแปรญัตติในเรื่องใหม่ขึ้นอีก
ในกรณีที่มีมติส่งปัญหาไปให้คณะกรรมการแปรญัตติพิจารณาใหม่ดังกล่าวแล้ว
การพิจารณา เฉพาะข้อนั้นๆ เป็นอันระงับไว้ก่อน แต่ถ้าไม่เป็นการขัดข้องที่จะพิจารณา
ข้ออื่นๆ ต่อไป สภาท้องถิ่นอาจลงมติให้พิจารณาจนจบร่างข้อบัญญัติก็ได้

ถ้าข้อขัดแย้งหรือข้อบกพร่องตามวรรคสามเกิดขึ้นในการพิจารณารวดเดียว ที่
ประชุมสภาท้องถิ่นจะลงมติให้ดำเนินการตามความในวรรคสามก็ได้

เมื่อคณะกรรมการแปรญัตติได้ยื่นรายงานการพิจารณาข้อที่ได้ระงับไว้ นั้นตาม
วรรคสามแล้ว ให้ประธานสภาท้องถิ่นส่งรายงานนั้นให้แก่สมาชิกสภาท้องถิ่น ไม่น้อยกว่า
ยี่สิบสี่ชั่วโมงก่อนวันนัดประชุมเว้นแต่กรณีต้องพิจารณาเป็นการด่วน ในการประชุมต่อ
วาระที่สอง ให้ที่ประชุมสภาท้องถิ่นลงมติเฉพาะข้อที่ได้ระงับไว้เท่านั้น

นายสมพร ชูระพระ
ประธานสภาฯ

-ในการพิจารณาร่างเทศบัญญัติงบประมาณรายจ่าย ประจำปีงบประมาณ พ.ศ.๒๕๖๙
วาระที่ ๒ ชั้นแปรญัตติ ไม่มีการเสนอขอแปรญัตติ จึงขอมติที่ประชุมว่าควรให้คงร่างเดิม
ตามมติของคณะกรรมการแปรญัตติหรือไม่ สมาชิกสภาท่านใดเห็นชอบให้คงตามร่างเดิม
โปรดยกมือครับ

*มติที่ประชุม

-มีมติเห็นชอบร่างเทศบัญญัติงบประมาณรายจ่าย ประจำปีงบประมาณ พ.ศ.๒๕๖๙
ให้คงตามร่างเดิม

นายสมพร ชูระพระ
ประธานสภาฯ

๓.๒ การพิจารณาร่างเทศบัญญัติงบประมาณรายจ่าย ประจำปีงบประมาณ
พ.ศ.๒๕๖๙ วาระที่ ๓ ชั้นลงมติ

-ขอเชิญเลขานุการชี้แจงข้อกฎหมาย

นายวัชรินทร์ ชาดวง
เลขานุการสภาฯ

-ระเบียบกระทรวงมหาดไทย ว่าด้วยข้อบังคับการประชุมสภาท้องถิ่น พ.ศ. ๒๕๔๗
เลขานุการสภาฯ แก้ไขเพิ่มเติมถึง (ฉบับที่ ๓) พ.ศ.๒๕๖๕ ข้อ ๕๒ การพิจารณา
ร่างข้อบัญญัติในวาระที่สาม ไม่มีการอภิปราย เว้นแต่ที่ ประชุมสภาท้องถิ่นจะได้ลงมติให้
มีการอภิปราย ถ้ามีเหตุอันสมควร ในการพิจารณาวาระนี้ให้ที่ประชุมสภาท้องถิ่นลงมติว่า
จะให้ตราเป็นข้อบัญญัติ หรือไม่

นายสมพร ชูระพระ
ประธานสภาฯ

-ต่อไปผมจะขอมติที่ประชุม มีสมาชิกสภาเทศบาลท่านใดเห็นชอบร่างเทศบัญญัติ
งบประมาณรายจ่าย ประจำปีงบประมาณ พ.ศ.๒๕๖๙ ให้ตราเป็นเทศบัญญัติ
งบประมาณรายจ่าย ประจำปีงบประมาณ พ.ศ.๒๕๖๙ โปรดยกมือครับ

*มติที่ประชุม

-มีมติเห็นชอบให้ตราเป็นเทศบัญญัติงบประมาณรายจ่ายประจำปี
งบประมาณ พ.ศ.๒๕๖๙

นายสมพร ฐระพระ
ประธานสภาฯ

-เป็นอันว่าที่ประชุมมีมติเห็นชอบให้ตราเป็นเทศบัญญัติ งบประมาณรายจ่ายประจำปี
งบประมาณ พ.ศ.๒๕๖๙

ระเบียบวาระที่ ๔

เรื่องอื่น ๆ

นายสมพร ฐระพระ
ประธานสภาฯ

-สมาชิกสภาฯ หรือท่านใดมีเรื่องที่จะหารือในที่ประชุมครั้งนี้หรือไม่ เชิญครับ

นายสมควร ระแพงศรี
นายกเทศมนตรี

-เรียนท่านประธานสภาฯ สมาชิกสภาฯ คณะผู้บริหารและหัวหน้าส่วนราชการทุกท่าน กระผมนำร่างเทศบัญญัติเพื่อเสนอต่อประธานสภาฯ เพื่อให้สภาเทศบาลตำบลยางชุม ได้พิจารณาเป็นอันเสร็จเรียบร้อย ก็ขอขอบพระคุณทางสภาเทศบาลตำบลยางชุม ที่ให้ความเห็นชอบและให้ความสำคัญในร่างเทศบัญญัติให้ตราเป็นเทศบัญญัติ งบประมาณรายจ่าย ประจำปีงบประมาณ พ.ศ.๒๕๖๙ ต่อไปงบประมาณทุกบาท ทุกสตางค์ที่ทางผู้บริหารได้เสนอต่อท่านประธานสภาฯ ต่อท่านสมาชิกสภาฯ เพื่อนำมาใช้ จ่ายในการบริหารจัดการในด้านต่างๆ ผมขอรับรองว่าเงินทุกบาททุกสตางค์ที่ท่านอนุมัติ ใช้จ่ายในครั้งนี้ ผมในนามของผู้บริหารก็จะนำเงินทุกบาททุกสตางค์ที่ได้มานำไปใช้จ่าย ในด้านต่างๆ เพื่อให้พี่น้องประชาชน กลุ่มชุมชนและประชาชนทุกคนในเขตพื้นที่เทศบาล ตำบลยางชุมให้ได้รับผลประโยชน์มากที่สุดสำหรับผมในนามของผู้บริหารเทศบาลตำบล ยางชุมก็ขอขอบคุณท่านอีกครั้งหนึ่งที่สำคัญต่อพี่น้องประชาชนในทุกๆ ด้าน ตามที่ได้เสนอท่านไปแล้วและอีกเรื่องต่อไปนี้เรื่องที่ท่านได้ผ่านงบประมาณทำรายจ่าย ประจำปี ๖๙ ก็จะทำให้เจ้าหน้าที่ที่เกี่ยวข้องได้ดำเนินการทำตามระเบียบข้อกฎหมาย ต่อไปก็จะเสนอจังหวัดต่อไปเพื่อตราเป็นเทศบัญญัติรายจ่ายประจำปี ๖๙ คงจะครบถ้วน วาระ สำหรับวันนี้ก็มีเรื่องนำเรียนต่อท่านประธานสภาฯ สมาชิกสภาฯ เกี่ยวกับการ พัฒนาการบริหารจัดการก่อนที่ท่านสมาชิกอาจจะว่าทางคณะผู้บริหารได้ไม่มีการ ดำเนินการในการพัฒนา การบริหารอะไรต่างๆ อันนี้ผมขอสัญญาและรับรองว่า ทุกพื้นที่ ในเขตเทศบาลตำบลยางชุมนะครับ โดยเป็นพื้นที่ที่พวกเรารับผิดชอบร่วมกันนะครับ ผมขออนุญาตใช้คำว่า พวกเรา ไม่ใช่ท่านจะเป็นสมาชิกและผมและคณะผู้บริหาร และเจ้าหน้าที่ด้วย เพราะว่าตรงไหนที่พี่น้องประชาชนได้รับความเดือดร้อน ตรงไหนที่ พี่น้องประชาชนมีความต้องการอยากจะให้พัฒนาเราก็จะพัฒนาไปร่วมกัน อย่างเช่น วันนี้ นะครับ ก็บางท่านอาจจะยังไม่ทราบว่าผมให้ท่านประธาน ได้ลงสำรวจพื้นที่ถนน ที่มีความจำเป็น สำคัญ เดือดร้อนให้ลงไปดูและก็ไปถามทางพี่น้องประชาชนดูว่า มีความเดือดร้อนประการใด อันนี้ก็ถือว่าได้แล้ว ๒ เส้นทางนะครับท่าน สาย ๑ ไปทางบ้านเชียงเพ็ง-บ้านน้อยนาสี อีกสาย ๑ ไปทางบ้านโนนทอง-บ้านดู่ งบประมาณนั้น อันนี้มันจะมีติดอยู่ตรงหนึ่งที่ว่าพี่น้องประชาชนจะต้องมาลงชื่อ ใครที่มีความเดือดร้อน จะต้องการ ก็จะต้องมาลงชื่อ เพื่อไปประกอบคำร้องทั่วไป ว่าได้รับความเดือดร้อน และที่นี้ก็จะนำรายชื่อ และนำคำร้องทั่วไปนำมาที่สำนักงานเทศบาลตำบลยางชุม ยื่นมาทางงานสารบรรณ เจ้าหน้าที่ก็จะได้ลงรับ และก็จะได้ลงไปดำเนินการตามบทบาท หน้าที่ ถ้าเรื่องถนน หนทาง ไฟฟ้า ความสว่าง ก็จะเป็นหน้าที่ของกองช่าง ที่ทางกองช่าง จะดำเนินการลงไปดูแล ลงไปดูว่ามันมีความจำเป็นมากน้อยแค่ไหน มีอะไรเสียหาย อย่างไร แล้วทางกองช่างก็จะร่างเสนอมาที่ทางผู้บริหาร ผู้บริหารก็เห็นควรที่จะต้องไป ปรับปรุงซ่อมแซมให้เขา ให้พี่น้องประชาชนของเราได้หมดความทุกข์ไป อันนี้ก็เรียนว่า เดียวนี้ก็ยังไม่ได้พร้อม ผมให้ท่านเลขาสภาฯ ลงไปสำรวจความเดือดร้อน

ของพี่น้องประชาชน คือมีความเดือดร้อนจริงๆ ไม่ใช่ว่าท่านจะไปนั่งมโนเอาไปอย่างนั้น
 อย่างนี้ มันไม่สมควรนะท่าน ต้องขออภัยด้วยนะท่าน ทำให้มันสมบูรณ์ เพราะว่ามันเป็น
 เงินหลวงงบประมาณที่จะทำอะไรทุกอย่างมันต้องโปร่งใสจนครบ ผมขอรับรองเลยว่า
 ผมมาไม่มีประวัติในเรื่องการทุจริตแม้แต่บาทเดียวก็ไม่มีนะครับ อย่างเรื่องการทุจริตเงิน
 บาทเดียว หรือเงิน หนึ่งแสน ก็มีความผิดเท่ากัน ผมไม่แตะเลยผมไม่เอา บริหารอย่าง
 เต็มใจจัดการให้กับพี่น้องประชาชนได้รับผลประโยชน์ได้มีความสุขแค่ไหนผมก็พอใจ ไม่ใช่ว่า
 อะไรคิดเอาอะไรอย่างงั้นอย่างงี้ พวกท่านก็เหมือนกันนะครับ ที่ท่านเข้ามาไม่ใช่เข้ามาอยู่
 กับนายก ไม่มีสิทธิ์ มีเสียง อะไรอย่างท่านคิดผิด ไม่ใช่ ถ้าท่านเข้ามาเพื่อพัฒนา โอเคเลย
 ไปกับผมได้ ถ้าเข้ามาเพื่อผลประโยชน์ มันไม่ได้ ไม่รู้จะเอามาที่ไหน เงินเดือนผมก็แค่นี้
 นี่แหละก็มีเงิน ๕๐ ล้านบาท เป็นเงินงบประมาณรายจ่ายประจำปี ๒๕๖๙ เงินทุกบาท
 ที่ผมได้ให้สัญญากับพวกท่านว่า ผมจะนำไปให้กับพี่น้องประชาชนให้เขามีความสุข
 ตรงไหนที่มันมีความสุข มีความเดือดร้อน ผมไม่รู้หรอก ท่านสมาชิกนั่นแหละที่อยู่กับ
 พี่น้องประชาชนที่จะนำความเดือดร้อนของพี่น้องประชาชนนั้นขึ้นมาเสนอ มาคุยมาพูด
 และพวกเราก็นำเรื่องที่มีเดือดร้อนไปด้วยกัน ลงไปคุยลงไปแก้ปัญหาด้วยกันนะครับ
 อันนี้ให้เกียรติทุกท่าน คำว่าผู้บริหารของผม ไม่ได้เป็นบวก หรือเป็นคุณ และมันก็ไม่ได้
 เป็นลบ คำว่าบริหารของผม ก็คือหารกันทำ หารกันคิดและก็ช่วยกันทำ ช่วยกันคิดผมไม่
 คิดคนเดียว และก็ไม่ได้ตัดสินใจคนเดียวแม้กระทั่งทางเจ้าหน้าที่ก็เหมือนกัน เจ้าหน้าที่
 ส่วนต่างๆ ผมไม่ได้สั่งคนเดียว ผมจะคุยกับท่านคุยกับเขากับทุกคนว่า แบบนี้เป็นไง
 หรือท่านมีแนวคิดจะทำแบบนี้จะดี ทำแบบนี้พี่น้องประชาชนน่าจะจะได้ประโยชน์
 เอาความคิดมาเลยมาพูดมาคุยไปในทางเดียวกันไปด้วยกัน นี่แหละคือการบริหารของผม
 หลักๆ ของผมก็คือบริหารแบบนี้ แต่จะให้ผมคิด คนเดียวบางครั้งก็ถูกใจท่าน บางครั้ง
 ก็ไม่ถูกใจท่าน คำว่าผู้บริหาร บริหารร่วมกันทั้งหมดเลย ไม่ใช่แค่ ๑ เขต ๒
 คิดเหมือนกันอยากให้ประชาชนของเรามีความสุข เข้ามาให้อย่างเดียว ให้พี่น้อง
 ประชาชนได้รับความสุขความสบายถ้าอย่างนั้นผมไปที่บ้านเชียงเพ็ง-ยางชุม วัตถุประสงค์
 ชุมชนะครับ ที่ทาง รพสต.ท่านได้มาทำกิจกรรม ผมก็ไปคุยกับพี่น้องบ้านเชียงเพ็ง-ยางชุม
 ท่านมีความเดือดร้อนอะไร อยากได้อะไร ท่านไม่ต้องบอกผมก็ได้ บอกท่าน สท.ทั้ง ๖ คน
 ผมก็เลยแนะนำว่า แบบนี้นะยายเจ้าไปคุยกับ สท.เด้อ กับประธานเด้อ และให้เขา
 นำปัญหานั้นมาหาผม และนี่แหละที่เป็นที่มาของโครงการ ๒ โครงการที่มีความเดือดร้อน
 เมื่อมีความเดือดร้อนของพี่น้องประชาชน ผมได้เลยตัดสินใจ ผมพร้อมลงไปเลย เพื่อที่จะ
 แก้ไขปัญหาให้กับพี่น้องประชาชนเราให้ทันทั่วทั้งที เดียวนี้บอกว่ไปไม่ได้แล้ว ถนนขาด
 ตรงนั้นขาด ตรงนี้ขาด ไปมาลำบาก ผมจึงคุยกับท่านสมาชิกทุกท่านนั่นแหละ คนที่ไม่มา
 ก็จะไม่รู้เขามีอะไรแบบนั้น เขาเรียกว่าไปด้วยกัน พัฒนาร่วมกันบริหารร่วมกัน มีแนวทาง
 เดียวกัน คำว่าแนวทางเดียวกันคือว่าแนวทางในการพัฒนาแนวทางในการปรับทุกข์ บำรุง
 สุขให้กับพี่น้องประชาชนนี่คือใจหลักในการบริหารงานของผมนะครับ ผมขอการันตีได้
 เลยว่าทุกท่านที่เข้ามา และสัญญาให้กับพี่น้องประชาชนผมให้โอกาสท่านแล้ว ต่อมาเงิน
 เทศบัญญัติอันนี้มันไม่ได้มาครั้งเดียว ไม่รู้จะได้มาตอนไหนนะครับ ถ้าเงินไม่เข้ามาก็ทำ
 ไม่ได้นะครับ แต่ถ้ามันเป็นความเดือดร้อนมันจำเป็นจริงๆ เราก็สามารถมีเงินตัวอื่นมาคุย
 กับทางกองคลังเราก็จะมาบำบัดทุกข์ บำรุงสุข ให้กับพี่น้องเรา ก็ทำได้อันนี้ก็มาเรียน
 ให้กับทางท่านสภา

ท่านสมาชิกทุกท่านได้รับทราบในการบริหารของท่านนั้นแต่ละคนหนึ่งที่บริหารร่วมกับผม ผมไม่ได้คิดคนเดียวคิดด้วยกัน สมมติว่าโครงการถนนเส้นนี้เป็นอย่างไรก็มาคุยกันไปด้วยกัน เวลาทำผมไม่ได้ลงไปดูด้วย ท่านนั้นแต่ละลงไปดู ถ่ายรูป ถ่ายภาพ ลงโซเชียล อันนี้ก็ต้องฝากนะครับ ทุกที่ไม่ว่าจะเป็นกลุ่มไหน ส่วนไหน ถ้ามีความสามัคคีก็จะเจริญและบรรลุวัตถุประสงค์กลุ่มเป้าหมายไปด้วยกัน และก็ฝากทางท่านประธานสภาฯ ด้วยนะครับ ได้พิจารณาและให้เป็นไปในทางเดียวกัน เพื่อพี่น้องประชาชนไม่ได้เพื่อคนใดคนหนึ่งที่ได้ประโยชน์ คนที่ได้ประโยชน์คือพี่น้องประชาชนของเราที่ต้องไปดูแล ไปแก้ไขปัญหาของเขาที่เขาที่มีความเดือดร้อนต่างๆ ที่เราแก้ไขได้ ถ้าเราแก้ไขไม่ได้ก็ไปอีกส่วนหนึ่งที่เขามีความพร้อมในด้านงบประมาณในด้านบุคลากร เราก็จะส่งไป ถ้าสมมติว่ามันเกินศักยภาพของเรา เราก็มาคุยกันนั้นแหละว่าที่นั่นน่าจะดีนะที่นั่นจะดีนะ เราก็จะได้ขอสนับสนุนจากหน่วยงานที่ใหญ่กว่าเรามีความพร้อมกว่าเราที่เขา มีงบประมาณมากกว่าเรา อันนี้ก็ขอขอบคุณท่านสมาชิกสภาและท่านประธานสภาขอขอบคุณครับ

นายสมพร ฐระพระ
ประธานสภาฯ

-ขอบคุณครับท่านนายก อย่างที่ท่านนายกได้นำเรียนให้กับที่ประชุมได้รับทราบนะครับ คือเราต้องทำงานแบบบูรณาการ มีอะไรก็ร่วมกันช่วยกัน อย่างหนึ่งก็เหมือนที่ท่านนายกว่าท่านเป็นผู้บริหารนะครับ ท่านว่าเราต้องทำอย่างงี้ เราก็ต้องทำ ไม่ต้องไปฟังคนอื่น แต่เราก็ต้องยึดผู้บริหารเป็นหลักนะครับ ไหนๆ เราก็ได้ผ่านจากประชามติจากพี่น้องประชาชนให้มาทำงานร่วมกันแล้ว อย่างอื่นหรือว่าในเรื่องส่วนตัวก็ต้องเอาไว้ทีหลัง ก็ต้องเอาผลประโยชน์ของชาวบ้านเป็นหลักในการทำงาน ก็ต้องเอาตามนโยบายของผู้บริหาร ก็อย่างที่โครงการที่ท่านนายกได้พูด ผมก็จะพยายามที่จะพูดว่าดีสินิทท่านนายกก็จริง ก็พยายามเข้าใกล้ พยายามขอ พยายามแนะนำ พยายามขอคำชี้แจง จากนั้นผมก็เอามาพูดให้ท่านสมาชิกว่าให้ท่านนายกอยากให้ทำอย่างงั้นอย่างงี้ ก็เพราะว่างานของเราจะได้เดินไปได้ อย่างในโครงการที่ริบเร่งท่านนายกก็บอกว่าให้เอาบัตรประชาชนมาของผู้ที่เดือดร้อน ถ้าไม่เอามา ก็ถ่ายรูปบัตรมาแล้วก็เอามาให้เด็กเขาปรีนให้ก็ได้นะครับ เพราะฉะนั้นก็อยากให้สมาชิกเราทุกท่านได้เข้าใจในการทำงาน ท่านสมาชิกท่านไหนมีอะไรไหมครับท่าน

นายสุมิตร มาบุญ
รองนายกเทศมนตรี

-เรียนท่านประธานสภาฯ สมาชิกสภาฯ คณะผู้บริหารและหัวหน้าส่วนราชการทุกท่าน ผมขออนุญาตเพิ่มเติมท่านนายกนะครับเกี่ยวกับการบริหารจัดการเรื่องซ่อมแซมถนน และก็ไฟฟ้าส่องสว่างตามหมู่บ้านต่างๆ เพื่อให้ท่านสมาชิกทุกท่านได้เข้าใจและดำเนินการไปด้วยกัน ก็ให้เข้าใจด้วยก็คือการซ่อมแซมถนนหนทางแต่ละหมู่บ้านก็จะมีถนนหนทางที่ชำรุด เสียหาย เป็นหลุมเป็นบ่อ เพราะว่าช่วงนี้คือช่วงฤดูฝน เพราะฉะนั้นผมก็อยากจะแจ้งให้ทางท่านสมาชิกทุกท่านให้ทราบหรือปฏิบัติให้เป็นไปตามระเบียบก็คืออยากจะให้ท่าน ถ้าไปเจอถนน หรือตรงไหนที่ชำรุดก็ขอให้ท่านได้เขียนคำร้องทั่วไปมายื่นทางกองช่างก็ได้ครับ มายื่นทางท่านนายก ทางฝ่ายบริหารก็ได้ครับ เพื่อจะได้เรียงลำดับ จัดการเข้าไปซ่อมแซมให้พี่น้องชาวบ้านของเราที่ส่วนเรื่องไฟส่องสว่าง ตัวนี้ก็ตามมาเรื่อยๆ อันนี้ก็เช่นกันก็อยากให้ท่านสมาชิกเขียนเป็นคำร้องทั่วไปว่าในหมู่บ้านตรงจุดไหนบ้าง ถนนตรงไหน สีแยกไหน ให้ลงรายละเอียดมาแล้วก็มายื่น หรือจะส่งมาหาไลน์ก็ได้ แล้วใบคำร้องยื่นทีหลังก็ได้ครับ จะได้เข้าใจ เรียงลำดับที่จะได้เข้าไปซ่อมแซมแล้วจะได้โทรหาท่านนั้นแหละครับ เพื่อที่จะได้ไปดูด้วยกัน บางทีตรงจุดไหน บางทีเจ้าพนักงานอาจจะไม่รู้จุด อันนี้ก็แจ้งให้ท่านได้ทราบด้วย เพราะว่าช่วงนี้ก็คือพร้อม

ทุกอย่าง รถกระบะเข้าก็สมบูรณ์แบบ เจ้าพนักงานก็พร้อม ก็ออกพื้นที่ทุกวันครับ พนักงานหลังจากนี้ออกพื้นที่ทุกวันครับ มันก็จะเรียงไปตามลำดับ ท่านต้องเข้าใจด้วยว่าท่านมาแจ้ง ไม่ใช่ว่าจะได้ไปวันนี้เลย เพราะว่าท่านที่แจ้งมาก่อนก็มี บางทีมีงานฉุกเฉินงานด่วน รถกระบะเข้าก็ต้องไปทำ ช่วงนี้ก็ไปทำป้ายทางบ้านน้อยนาสี บางทีบางวันก็ไปด่วนๆ ไปตัดต้นไม้ งานซ่อมไฟก็เลยเลื่อนๆ ไปตามลำดับ อันนี้ก็ทำความเข้าใจกับท่านสมาชิกนะครับ

นายสมพร ฐระพระ
ประธานสภาฯ

-ขอบคุณครับ ท่านรองสุมิตร มาบุญ ก็อย่างที่ท่านว่าหมู่ ๗ ก็ได้รับความอนุเคราะห์อยู่ ที่จริงแล้วที่เข้ามารับตำแหน่งใหม่ๆ ก็ได้ยินชาวบ้านเขาคุยกันอยู่นะครับ เพราะว่าทางพื้นที่อื่น ได้คุยกันว่าเป็นสมาชิกมา ๓-๔ ปี ขอเปลี่ยนหลอดไฟก็ไม่ได้ ขอเพิ่มก็ไม่ได้ ผมก็เคยขอกับทางนายก ทางรองนายกมาอยู่ ก็ยังไม่ได้หลายอาทิตย์อยู่นะครับ แต่ตอนนี้ก็สำเร็จหมดแล้ว คิดว่าเลือกตั้งครั้งต่อไปเขาคงจะเลือกอยู่ ขอขอบคุณท่านรองมาก ที่ผมนำเรียนให้กับสมาชิกได้รับทราบก็เพราะว่า รอท่านว่ามีความคิดเห็นเป็นอย่างไรที่จะนำเรียนในที่ประชุมก็ยกมือได้ นะครับ ส่วนท่านพัฒนาพงษ์ ที่ผมได้กล่าวนามถึงท่านก็ขอโทษด้วยในการที่อภิปราย เพราะว่าผมก็เล็งเห็นว่าในสภาแห่งนี้ท่านเป็นบุคคลหนึ่งที่มีความสามารถและก็กล้าพูดในประเด็นต่างๆ ในส่วนที่ท่านนำเสนอมาทุกเรื่องผมก็ได้จดไว้ อยู่ แล้วก็ได้นำไปศึกษาอยู่นะครับ บางครั้งมันก็ต้องของท่านอยู่ แต่บางครั้งในการประชุม การบังคับในการประชุมที่จะให้มันผ่านพ้นไปด้วยความสงบด้วยดี ก็ต้องมีข้ออนุโลมบ้าง ก็เห็นใจที่ท่านได้อภิปรายหรือนำเรียนในที่ประชุมมา ก็ขอขอบพระคุณท่าน ได้นำความสามารถในทางที่ท่านได้เป็นสมาชิกหรือได้เป็นรองนายกมาทำประโยชน์หรือว่าเป็นแนวทางให้กับท่านสมาชิกที่เข้ามาใหม่ๆ ได้รู้ ก็ขอขอบพระคุณท่านนะครับ ท่านใด มีเรื่องใดอีกไหมครับ

นายวิชัย เมมาลี
นักพัฒนาชุมชนฯ

-เรียนท่านประธานสภาฯ ท่านสมาชิกสภาฯ ท่านนายกเทศมนตรี คณะผู้บริหาร หัวหน้าส่วนราชการ และผู้เข้าร่วมประชุมสภาทุกท่าน กระผม นายวิชัย เมมาลี ตำแหน่งนักพัฒนาชุมชนปฏิบัติการ ขอรายงานผลการประเมินมาตรฐานขั้นต่ำการจัดบริการสาธารณสุขของเทศบาลตำบลยางชุม ประจำปี พ.ศ.๒๕๖๘ คณะกรรมการการกระจายอำนาจฯ ในการประชุมครั้งที่ ๔/๒๕๖๘ เมื่อวันที่ ๒๗ พฤษภาคม ๒๕๖๘ ได้มีมติให้สำนักงานคณะกรรมการการกระจายอำนาจให้แก่องค์กรปกครองส่วนท้องถิ่น ดำเนินการประเมินมาตรฐานขั้นต่ำการจัดบริการสาธารณสุขขององค์กรปกครองส่วนท้องถิ่น ประจำปี พ.ศ.๒๕๖๘ โดยให้องค์กรปกครองส่วนท้องถิ่นบันทึกข้อมูลในระบบฯ ผ่านเว็บไซต์สำนักงานคณะกรรมการการกระจายอำนาจให้แก่องค์กรปกครองส่วนท้องถิ่น (www.odloc.go.th) เทศบาลตำบลยางชุมได้กรอกข้อมูลเสร็จเรียบร้อยแล้ว จำนวน ๓ ด้าน ได้แก่ ๑.ด้านการศึกษา ๒.ด้านการส่งเสริมเศรษฐกิจชุมชน อาชีพ และการท่องเที่ยว ๓.ด้านการบริหารจัดการทรัพยากรธรรมชาติและสิ่งแวดล้อม

เทศบาลสามารถนำผลการประเมินมาตรฐานขั้นต่ำการจัดบริการสาธารณสุขของเทศบาล ประจำปี พ.ศ.๒๕๖๘ ไปใช้ประโยชน์เป็นกรอบแนวทางในการจัดทำแผนพัฒนาหรือปรับปรุงคุณภาพการจัดบริการสาธารณสุขของเทศบาล ด้วยการวิเคราะห์ผลการดำเนินงานตามตัวชี้วัด ประสิทธิภาพ ประสิทธิผล คุณภาพการจัดบริการสาธารณสุขของเทศบาล และค้นหาปัจจัยแห่งความสำเร็จ จุดแข็ง จุดอ่อน ปัญหาอุปสรรค รวมถึงสาเหตุที่ไม่ได้ดำเนินการ หรือไม่มีบริการสาธารณสุข เพื่อนำตัวชี้วัดและค่ามาตรฐานขั้นต่ำไปใช้ในการวางแผนจัดทำโครงการหรือกิจกรรมการจัดบริการ

สาธารณะตามตัวชี้วัดให้มีประสิทธิภาพ มีคุณภาพ และมีมาตรฐานให้ตอบสนองความต้องการของประชาชนในพื้นที่ได้ รวมทั้ง เผยแพร่ผลการประเมินให้ประชาชนทราบและสร้างการมีส่วนร่วมการพัฒนาคุณภาพการจั้บริการสาธารณะของเทศบาลในอีกทางหนึ่งด้วย รายละเอียดตามเอกสารที่แนกให้กับทุกท่าน ขอขอบคุณครับ

-ตัวนี้จะเป็นการของการบริการสาธารณะที่ทำมาใน ปี ๒๕๖๘ นะครับ คือสามารถนำเอกสารและปัญหาเอาไปใช้ในการดำเนินแผนพัฒนาได้ นะครับ ขอขอบคุณครับ

นายกฤตธนา หงษ์วงศ์
ผู้อำนวยการกองช่าง

-กราบเรียนท่านประธานสภา ท่านสมาชิกสภา ท่านนายกเทศมนตรี คณะผู้บริหาร หัวหน้าส่วนราชการ และผู้เข้าร่วมประชุมสภาทุกท่าน กระผม นายกฤตธนา หงษ์วงศ์ ผู้อำนวยการกองช่าง ในฐานะรักษาราชการ ปลัดเทศบาลตำบลยางชุม เป็นตัวแทนฝ่ายราชการ ขอขอบคุณท่านประธานสภาเทศบาลตำบลยางชุม เป็นอย่างมากนะครับ ที่ท่านกรุณาได้พิจารณา ร่างเทศบัญญัติ ปีงบประมาณ ๒๕๖๙ ที่คณะผู้บริหารได้นำเสนอต่อสภาเทศบาล ซึ่งท่านได้ให้ความสำคัญและก็ในกรอบการพัฒนาซึ่งเป็นไปตามระเบียบกระทรวงมหาดไทยว่าด้วยวิธีการงบประมาณขององค์กรปกครองส่วนท้องถิ่น ปี ๒๕๖๓ เป็นไปตามระเบียบการพัฒนาแผนพัฒนาท้องถิ่น พ.ศ.๒๕๔๘ สำหรับเส้นทางที่มันสะดุด ผมอาจได้ดำเนินการขานิดหน่อย ซึ่งในคราวต่อไปก็จะน้อมรับ ก็จะปรับปรุงให้เกิดการมีประสิทธิภาพมากกว่านี้ให้เกิดผลดีต่อองค์กรและประชาชนนะครับ ในการนี้ ก็ขอขอบคุณคณะผู้บริหาร และขอขอบคุณหัวหน้าสำนักปลัด ที่ช่วยดำเนินการในกิจการสภานะครับ และเตรียมร่างเทศบัญญัติช่วยกองช่างและกองอื่นๆ กองคลัง กองการศึกษา และส่วนอื่นๆ ที่ได้ดำเนินการในงบประมาณ ให้แก่องค์กรต่อไปนะครับ

นายธรรมบุญ อเวรา
ผอ.กองการศึกษา

-กราบเรียนท่านประธานสภา ท่านสมาชิกสภา ท่านนายกเทศมนตรี คณะผู้บริหาร หัวหน้าส่วนราชการ และผู้เข้าร่วมประชุมสภาทุกท่าน สำหรับกองการศึกษาก็จะมีเรื่องประชาสัมพันธ์ เรื่อง โครงการฝึกอบรมบุคลากรประจำปี 2568 การใช้เทคโนโลยี AI เพื่อเพิ่มประสิทธิภาพในการปฏิบัติราชการ เนื่องด้วยความเจริญก้าวหน้าในยุคดิจิทัล เทคโนโลยีอย่างก้าวหน้า นะครับ AI เป็นตัวช่วยที่ดีในการช่วยปฏิบัติราชการยกระดับ และเพิ่มประสิทธิภาพในการทำงาน นะครับ เพื่อลดภาระงานธุรการและงานเอกสารของบุคลากร เพื่อพัฒนาระบบการบริการพัฒนาประชาชนแบบดิจิทัลมหาลัยราชภัฏอุดรธานี อาคาร 17 ตรงข้ามกับหอสมุดของราชภัฏ นะครับ เวลา 08.30 น.ที่อาคาร 17 ชั้น 3 ซึ่งครั้งนี้ก็อยากจะขอท่านที่มีความประสงค์ที่อยากจะไปอบรม ว่า AI มันคืออะไร 1 ก็คือให้คุณสมบัติใช้คอมพิวเตอร์เบื้องต้นได้ พิมพ์งานเบื้องต้นได้ แล้วก็อีเมลเป็นของตัวเอง เป็นอีเมล หรือจีเมลก็จะได้ลิงค์ไปที่ระบบง่ายขึ้นก็เรียนเชิญลงชื่อที่พนักงานกองการศึกษาได้ เราจะได้ร่วมพัฒนาระดับในการพัฒนาอย่างขึ้น เรื่องที่ 2 ทางกองการศึกษาและก็อยากจะทราบเรื่องแบบการปรับปรุงต่อเติมของก่อสร้างหลังคาบ่อทรายและหลังคาทางเท้าศูนย์พัฒนาเด็กเล็กศรีสว่างและศรีชมชื่น หรือศูนย์เด็กแห่งใหม่ว่าจะได้ให้ทางสมาชิกได้ช่วยดูแลก็ได้พิจารณาได้ตอนไหนถ้ามันขาดตกบกพร่องตรงไหนช่วยพิจารณาด้วยครับ เรื่องที่ 3 ก็คือทางผมสงสัยก็คือว่าการก่อสร้างระบบสุขาภิบาลของศูนย์พัฒนาเด็กเล็กวัดธาตุนายชุมเรื่องบ่อบำบัดอุปกรณ์มันจะเป็นรูปแบบละลายของเสียอัตโนมัติใช้ไหมไม่ใช้บ่อซึมใช้ไหมครับ ตัวนี้อยากจะเรียนถามเพื่อความเข้าใจในแนวทางเดียวกันทางกองการศึกษาก็มีเรื่องชี้แจงเพียงเท่านี้ ขอขอบคุณครับ

นายกฤตธนา หงษ์วงศ์
ผู้อำนวยการกองช่าง

-ก็ขอเรียนชี้แจงว่าโครงการพัฒนาขั้นพื้นฐานจะมีตัว ๕.๒ ล้านและก็ได้ดำเนินการ
เรียบร้อยตรงที่ศูนย์พัฒนาเด็กเล็กรวมโรงเรียนบ้านถิ่นที่วัดศรีชมชื่นนั้นก็แบบอยู่ในมือผม
เป็น ปร๔ ปร๕ และก็แบบแปลนที่จะต้องดำเนินการตาม ปร๔ ปร๕ ที่ได้ประมาณ
ราคาและก็ได้สำรวจออกแบบไว้และก็รวมถึงศูนย์พัฒนาเด็กเล็กบ้านยางชุม-เชียงเพ็ง
ตรงนั้นก็จะเป็นตามแบบแปลนและที่ ปร๔ ปร๕ ที่กองช่างได้ประมาณราคาและก็ได้
ดำเนินการเป็นไปตามหลักการช่างและที่ซึ่งก็จะต้องดำเนินการตามระเบียบ
กระทรวงการคลังว่าด้วยการจัดซื้อจัดจ้างบริหารพัสดุของรัฐนะครับ พ.ศ.๒๕๖๐
และที่พระราชบัญญัติการจัดซื้อจัดจ้างและการบริหารพัสดุภาครัฐ พ.ศ.๒๕๖๐ ซึ่งแต่งตั้ง
คณะกรรมการจำนวน ๔ คณะ ที่ดูแลเพื่อให้เกิดความโปร่งใสในการบริหารจัดการ
ก่อสร้างเพื่อให้เป็นไปตามหลักธรรมาภิบาลก็คิดว่าเป็นไปตามระเบียบและกฎหมายคือ
หลักธรรมาภิบาลก็จะกว้างมากหลักความโปร่งใสหลักความคุ้มค่าหลักมีที่ไปที่มาเช่น
เรื่องการประเมินราคาก็จะมีที่ไปที่มาราคาพาณิชย์และที่อื่นๆ ค่าแรงก็เป็นไปตาม
มาตรฐานกรมบัญชีกลางซึ่งสามารถตรวจสอบได้สามารถให้ประชาชนตรวจสอบได้ชี้แจง
ที่ไปที่มาของแบบแปลน ปร๔ ปร๕ ได้ ขอบคุณมากครับ

นายสมพร ชูระพระ
ประธานสภาฯ
นายวัชรินทร์ ชาดวง
เลขานุการสภาฯ

-มีสมาชิกท่านใดมีอะไรอีกไหมครับ มีข้อสงสัยอีกไหมครับ

- ผมนายวัชรินทร์ ชาดวง สมาชิกสภาเทศบาลตำบลยางชุม เขต ๑ ขออนุญาตท่าน
ประธาน ท่านผู้บริหารและท่านนายกฯ ทีมงาน สมาชิกสภาฯ ทุกท่าน
ผมอยากจะถามบางที่ผมก็ไม่อยากจะพูดแต่ผมจะให้คุณประมวลพูดท่านก็ไม่ค่อยไม่กล้า
แต่ในงานแกก็พูดคนเดียว แต่ในสภาฯ แกก็ไม่ค่อยพูดเรื่องที่ผมอยากจะพูด
ผมอยากจะฝากไปทางท่านรองสมิตรว่าไฟ ๕ จุด มันจะเป็นเดือนแล้วคนก็มาร้องว่าทำไม
ไม่ไปทำให้หน่อยผมก็พูดกับท่านรองสมิตรว่าค่อยเป็นค่อยไปทีอื่นเขาก็มีลำบาก
เหมือนกันแต่ทางเราก็ค่อยไปเขาก็มาอ้อยอยู่นั้นแหละไปทำให้หน่อยผมก็ไม่รู้จะว่ายังไง
ที่นี้ผมก็บอกว่าเดี่ยวประชุมสภาฯ ครั้งนี้ ผมจะคุยกับท่านรองและท่านผู้บริหารดูว่า
ถ้าผมพูดช่วงนี้ไม่ได้ก็เป็นอันว่าไม่ได้หรือท่านจะทำช่วงไหนก็ไม่รู้ แต่ผมไปพูดในสภาฯ
แล้วว่าตามที่เดือดร้อนทั้ง ๕ จุด เขาจะมาแทบทุกวัน ไปทำให้หน่อยผมก็ได้แต่รับปาก
ว่าค่อยเป็นค่อยไป ทางอื่นเขาก็เดือดร้อนเหมือนกันท่านก็จะมาทำให้อยู่แต่บางท่านเขาก็
ไม่เข้าใจ ผมก็รับเรื่องเอาไว้ก็ไม่รู้จะทำยังไงนะก็ขออนุญาตแค่นี้ครับ ขอบคุณครับ

นายสมพร ชูระพระ
ประธานสภาฯ

-ขอบคุณครับท่านเลขาสภาฯ เป็นการพูดแบบนี้ใจฝากท่านรองนะครับ ทางเชียงเพ็ง
ยางชุมเมื่อคืนผมก็ได้ขับรถสำรวจดูอยู่นะครับ เพราะง่าก็อย่างที่ท่านเลขาว่า ชาวบ้านว่า
ไฟมันไม่ค่อยสว่างผมก็สำรวจอยู่สายถนนเส้นใหญ่และก็ขึ้นไปถึงร้านเพชรเจริญ
ทางฝั่งขวามีอยู่ในกลางหมู่บ้านแถวหน้าโรงเรียนจะมีอยู่ ๓ หลอดแล้วก็ข้ามคลอง
ชลประทานไปฝั่งขวาก็จะมีอยู่ ๒ หลอดก็ฝากท่านรองขอความอนุเคราะห์ดูแลพี่น้อง
ท่านวัชรินทร์ท่านก็รับหนักเมื่อคืนก็มาประชุมกันอยู่ ส่วนมากก็เรื่องไฟนี้แหละ เพราะว่า
ในเรื่องของทางที่ไปบ้านน้อยนาสีก็ค่อนข้างได้รับปากแล้วเหลือแต่ไฟก็ฝากท่านรองช่วย
พี่น้องหน่อย เชิญสมาชิกท่านอื่นครับ

นายนิยม คะโสธร
รองประธานสภาฯ

-กระผมนายนิยม คะโสธร สมาชิก เขต ๒ อันนี้เรื่องไฟฟ้าส่องสว่างผมก็อยากจะขอ
เพิ่มเติมจากท่านเลขาสภาฯ ท่านประธาน หมู่ที่ ๙ ก็เช่นกันแจ้งท่าน ผอ.บ่าง แจ้งท่าน
รองนายกฯ บ่าง แจ้งท่านนายกฯ บ่างแค่ ๒ จุด ก็เป็นเดือนแล้วพี่น้องก็บอกว่าไฟเมื่อไหร่
จะได้เมื่อไหร่จะมาทำไมใช้ว่าผมไม่แจ้งนะครับสุดแท้แต่คณะผู้บริหารผู้ควบคุมดูแล

กองช่างจะพิจารณา ช่วงนี้ไฟส่องสว่างฝนก็ตกมันก็ยอมเป็นไปได้ ฉะนั้นเมื่อพี่น้องเรา
ได้รับความเดือดร้อนเช่นนี้แล้วผมก็อยากให้คุณรองอธิบดีผู้ดูแลกองช่าง ก็จัดการให้
พี่น้องประชาชนของเราด้วยนะครับ ขอบพระคุณครับ

นายสมควร ระแพงศรี
นายกเทศมนตรี

-ขอขอบคุณนะครับ ท่านสมาชิกที่ได้ดูแลพี่น้องเราแล้วก็มองเห็นปัญหาที่ได้รับปาก
ทางพี่น้องประชาชนเอาเป็นว่าของท่านเลขาฯ ท่านวัชรินทร์ ถ้าฝนไม่ตกบายนี้อาจจะทำให้
คนงานออกไปซ่อมให้ ก็อย่างที่ผมพูดคำไหนคำนั้นทุกท่านที่มาอยู่ด้วยกันคือการหาร
กันทำถ้าไม่ลงไปท่านก็ว่าท่านไม่ได้ว่าผมประชาชนก็จะว่าท่านไม่มีคุณภาพไปทำอะไร
ผมการันตีบายนี้อาฝนไม่ตก ท่านสมาชิก รอเลยมีจุดไหนบ้าง คือปกติช่วงแรกๆ ที่ฝน
หยุดตกช่วงหนึ่งทางกองช่างได้ให้ช่างไฟไล่หมดทุกหมู่บ้านก็อย่างว่าทุกอย่างมันไม่คงทน
คงที่ ช่วง ๒-๓ วันก็ดับ ไม่ดับตรงนี้ก็ไปดับตรงนั้นคือมันไม่ดับที่เก่ามันดับไปเรื่อย
เพราะฉะนั้นเรื่องที่ว่าเราไม่เคยลงไปดูแลหรือไปรับปากอันนี้ผมของแรงแห่งหน่วยงานของเรา
ดูแลและก็ลงไปรับผิดชอบ แต่ว่าเรามีรถคันเดียวแล้วที่นี้งานมันเยอะอย่างวันนี้ก็ให้
เขาไปทำป้ายที่ออกไปทางบ้านเพื่อม อันนี้ก็นานแล้วกลัวพวกไม่ค่อยหวังดีมีฉ้อฉลไปรื้อ
เอาเหล็กไปขายก็เลยให้เขาไปทำก่อน วันนี้ช่วงแรกไปทำไม่ได้เพราะว่ารถกระเช้าเราก็
เก่าแล้วอุปกรณ์ก็ไม่ครบก็เลยให้ทางกองช่างไปเปลี่ยนสายสลิงใหม่ได้แล้ววันนี้ก็ไปทำ
เช้า-เที่ยงก็น่าจะเสร็จ เขาตั้งต่อหม้อเสร็จที่นี้ก็ต้องรอให้ทางช่างที่เขามาดูเชื่อมมีเครื่องปั่น
ไฟปั่นไฟเชื่อมให้ก็จบผมถึงว่าบายนี

นายวัชรินทร์ ชาตวง
เลขาธิการสภา
นายสมควร ระแพงศรี
นายกเทศมนตรี

-ตอนบายนีผมไม่ว่างครับ

-ผมตัดสินใจแล้วจะทำท่าน ไม่ว่างท่านไม่ได้เป็นช่างท่านไม่ได้ไปซ่อมกับเขา เขาซ่อมเอง
ท่านไปชี้บอกจุดเขาก็พอ ถ้าเลื่อนไปครั้งหน้ามันก็จะเลื่อนไปอีกมันจะไม่ ตรงตามท่าน
ขอมามผมให้เลยไม่ตีหรือเวลาให้แล้วก็มาเลื่อนกับผม ผมไม่ได้เลื่อนนะท่านเป็นคนเลื่อน
อันนี้ต้องให้ทางท่านสภาฯ เป็นพยานให้ด้วย

-เอาตามนั้นเลยนะคือให้ก็ให้ทำก็ทำอย่างที่ท่านขออะไรผมก็ให้ใช้ไหมขอได้ในระเบียบ
ข้อบังคับ กฎหมาย กฎกระทรวงอะไรต่างๆ เราก็จะทำไปตามระเบียบที่เราทำได้ ไม่ได้ทำ
ได้ทุกเรื่อง เรื่องที่ทำได้ผมก็ไม่ทำ ทำในสิ่งที่ทำได้ ทำในสิ่งที่มีการระเบียบ
ทำที่มีการระเบียบกฎหมาย บายนะท่านท่านไม่ไปก็ไม่เป็นไรให้สมาชิกฝั่งนั้นไปดูแต่ถ้าเขาไป
แล้วไม่มีคนชี้จุดให้ ท่านประธานเป็นพยานให้ผมนะ เดียวก็ว่าผมอีกใช้ไหม

-เรื่องต่อไปเดี๋ยวนี้เราบูรณาการครบทั้ง ๘ หมู่บ้านแล้ววันนี้มาเก็บตกตรงที่ฝนตกที่ไร
หลอดไฟพังตลอดหน้าฝนจะไม่เหมือนหน้าแล้งไฟกับน้ำไม่ค่อยเข้ากันอันนี้เรารู้แต่
การป้องกันจะต้องซ่อมไปตรงไหนที่มีความเดือดร้อนมากอย่างที่ท่านว่าเคยร้องมาเป็น
เดือนไม่เห็นเลยนะคำร้องตั้งเป็นเดือนมันไม่มีอย่าพูดลอยๆ นะท่าน ไม่นานขนาดนั้น
หรือขอแต่ว่าฝนเบื่อบนจะอนุญาตให้เราทำไหมถ้าอนุญาตให้เราทำเราก็ทำได้ถ้าฝนตก
มีน้ำขังมีอะไรต่างๆ นาๆ ผมจะไม่ให้บุคคลากรของผมไปเสี่ยง ไฟฟ้าไม่ใช่ไฟปิ้งปลาที่เรา
จะมองเห็นมันมองไม่เห็นมาโดยที่เราไม่รู้ตัว เพราะฉะนั้นเราจะเซฟคนงานของเรา
เราจะเซฟลูกน้องเราอันไหนที่เสี่ยง อันนี้ก็ของฝากทางท่านสมาชิกทุกท่านได้เข้าใจ

-เรื่องต่อไปวันที่ ๒๙ สิงหาคม ๒๕๖๘ ทางเทศบาลตำบลยางชุมเราจะจัดทำ
Big cleaning Day ทำความสะอาด เดือนละ ๑ ครั้ง ก็ขอเชิญท่านสมาชิกทุกท่าน
ทำความสะอาดที่หนองทางควาย วันที่ ๒๙ สิงหาคม ๒๕๖๘ เวลา ๐๘.๓๐ น. เป็นต้นไป

นายวิชัย เมมาลี
นักพัฒนาชุมชนฯ
นายสมควร ระแพงศรี
นายกเทศมนตรี

-หนังสือเชิญร่วมกิจกรรมฯ กำลังเสนอตามขั้นตอน น่าจะส่งได้ประมาณพรุ่งนี้
ท่านสมาชิกสภาฯ จะได้รับครับผม

-อันนี้ผมแจ้งเบื้องต้นแต่ที่แน่ๆ ก็จะมีหนังสือเชิญทุกท่านร่วม ก็เรียนเชิญท่านไปร่วม
ทำความสะอาดคือหนองทางควายนจะมีตรงของปู่แก้วเราป่าไม้ต้นไม้คลุมเข้ามาเยอะ
ที่นี่เราจะเอาออกไปให้ไกลเลยให้เห็นรถไปมาได้สะดวกตรงนั้นที่เราอยากจะทำก็ขอเรียน
เชิญทุกท่านด้วยนะครับวันที่ ๒๙ ให้ท่านได้ไปร่วมถือว่าเดือนหนึ่งไปร่วมกิจกรรม
ครั้งหนึ่งไปดูแลและก็ไปให้ความสำคัญไปให้ความสำคัญถ้าไปร่วมมีแต่ดีไว้หมดก็ขอเรียน
เชิญทุกท่าน มีเรื่องแจ้งให้ทราบเพียงเท่านี้

นายสมพร ฐระพระ
ประธานสภาฯ
นายสมควร ระแพงศรี
นายกเทศมนตรี

-จะมีหนังสือเชิญร่วมกิจกรรมฯ ไปส่งถึงท่านสมาชิกฯ อ่านดูตามนั้นนะครับ

-ขออนุญาตนะครับ ท่านใดที่ยังไม่มีชุดจิตอาสาเห็นว่าทางอำเภอเขาให้ขอลงทะเบียน
ทุกวันที่ ๑๐ ของเดือนถ้าใครยังไม่มีชุดจิตอาสาเขาจะให้ผ้าพันคอและเสื้อ และก็ให้หมวก
๓ อย่าง ถ้าใครยังไม่มีทุกวันที่ ๑๐ ไปลงทะเบียนที่อำเภอ ให้นำบัตรประชาชน ไปที่
อำเภอ ที่จะได้ใส่มันเป็นความภาคภูมิใจของเราว่าเราได้เป็นส่วนหนึ่งของพระบาทสมเด็จพระ
พระเจ้าอยู่หัวที่ท่านได้พระราชทานมา ถ้าใครยังไม่มีจะต้องมาลงชื่อะทุกวันที่ ๑๐
ของเดือนแล้วเขาก็จะเอามาให้ฟรีนะครับ ก็นำเรียนให้ท่านสมาชิกสภาฯ ได้รับทราบ
ขอบคุณครับ

นายสมพร ฐระพระ
ประธานสภาฯ

-ผมอยากจะนำเรียนที่ประชุมได้รับทราบ ที่ท่านเลขาได้พูดไปเกี่ยวกับในเรื่องของการ
ซ่อมไฟในลักษณะของท่านก็คงเห็นชาวบ้านมาพูดมาร้องเรียนมันนานที่จะได้ก็เกิด
ความน้อยใจไปบ้างนั้นก็แสดงออกมาแต่ก็อยากจะชี้แจงให้กับท่านสมาชิกหรือว่าท่าน
เลขาฯ ได้รับทราบอีกอย่างไม่ใช่ว่าเข้าข้างทางนายกฯ คำว่าที่เราขอผมก็เคยนำเรียน
ในทางสมาชิกฯ ที่ได้คุยกันได้รับทราบ ขอด้วยวาจา มันก็จะเป็นอีกอย่างส่วนมากแล้ว
เราก็จะคิดว่าได้คุยกันด้วยวาจาคุยกันเพราะว่าทำด้วยวาจาขอด้วยวาจาบางครั้งก็ลืม
ผมก็ลืม ท่านนายกฯ ก็ลืม เพราะฉะนั้นมันจำเป็นก็ทำเป็นหนังสือร้องเรียนก็อย่างที่
ท่านปิยวัฒน์ ที่ได้ฝากไว้ ในเรื่องของไฟฟ้าสว่างบ้านถิ่นอันนี้ก็คุยด้วยวาจา มันก็ไม่ค่อยจะ
มีหลักฐานเพราะฉะนั้นผมก็อยากให้ท่านไปเอาหนังสือกับน้องๆ แล้ว ก็ทำหนังสือ
ยื่นคำร้องให้กับท่านรอง ท่านจะได้ดูมันจะได้เป็นผลเพราะว่านี่มันก็นานแล้วผมก็
รับทราบอยู่ที่ท่านคุยแต่ว่ามันก็ไกลเพราะฉะนั้นก็ช่วยกัน ผมสรุปว่าในการที่เราขอด้วย
วาจา มันไม่ค่อยศักดิ์สิทธิ์ทำให้เป็นหนังสือว่าจะดีที่สุดให้ที่ประชุมได้เข้าใจครับ

-มีท่านใดจะเสนอเรื่องอื่นๆ อีกหรือไม่ หากไม่มีกระผมขอขอบคุณทางท่านสมาชิกฯ
คณะผู้บริหารเจ้าหน้าที่ทุกท่าน บัดนี้ การประชุมสภาเทศบาลตำบลยางชุม ได้ดำเนินการ
ประชุมจนครบวาระการประชุมแล้ว กระผมขอปิดการประชุมสภาเทศบาลตำบลยางชุม
สมัยสามัญที่ ๓ ครั้งที่ ๒ ประจำปี พ.ศ.๒๕๖๘ ขอขอบคุณครับ

ปิดประชุม

เวลา ๑๑.๓๐ น.

(ลงชื่อ).......... ผู้จัดบันทึกรายงานการประชุม
 (นายวัชรินทร์ ชาดวง)
 เลขานุการสภาเทศบาลตำบลยางชุม

คณะกรรมการตรวจรายงานการประชุมได้ตรวจถูกต้องแล้ว เมื่อวันที่ ๒๖ เดือน สิงหาคม พ.ศ.๒๕๖๘

(ลงชื่อ).......... ประธานกรรมการตรวจรายงานการประชุม
 (นางสมควร พาทูระ)
 สมาชิกสภาเทศบาลตำบลยางชุม เขต ๒

(ลงชื่อ).......... กรรมการฯ
 (นายปิยวัฒน์ ลีเพ็ญ)
 สมาชิกสภาเทศบาลตำบลยางชุม เขต ๒

(ลงชื่อ).......... กรรมการฯ/เลขานุการ
 (นางจินตารัตน์ เดชบัว)
 เจ้าพนักงานธุรการ

(ลงชื่อ).....  ผู้จัดบันทึกรายงานการประชุม
 (นายวัชรินทร์ ชาตวง)
 เลขานุการสภาเทศบาลตำบลยางชุม

คณะกรรมการตรวจรายงานการประชุมได้ตรวจถูกต้องแล้ว เมื่อวันที่ ๒๖ เดือน สิงหาคม พ.ศ.๒๕๖๘

(ลงชื่อ).....  ประธานกรรมการตรวจรายงานการประชุม
 (นางสมควร พาทูระ)
 สมาชิกสภาเทศบาลตำบลยางชุม เขต ๒

(ลงชื่อ).....  กรรมการฯ
 (นายปิยวัฒน์ สีเพ็ญ)
 สมาชิกสภาเทศบาลตำบลยางชุม เขต ๒

(ลงชื่อ).....  กรรมการฯ/เลขานุการ
 (นางจินดารัตน์ เดชบัว)
 เจ้าพนักงานธุรการ



สำเนารายงานการประชุมคณะกรรมการแปรรูป
ร่างงบประมาณรายจ่าย ประจำปีงบประมาณ พ.ศ. 2568

รายงานการประชุมคณะกรรมการแปรรูป
ร่างเทศบัญญัติงบประมาณรายจ่าย ประจำปีงบประมาณ พ.ศ. ๒๕๖๙
ครั้งที่ ๒/๒๕๖๘

วันจันทร์ที่ ๑๘ เดือน สิงหาคม พ.ศ. ๒๕๖๗ เวลา ๑๖.๔๐ น.
ณ ห้องกิจการสภาเทศบาลตำบลยางชุม อำเภอกุฉินชัย จังหวัดอุดรธานี

ผู้เข้าประชุม

ลำดับที่	ชื่อ-สกุล	ตำแหน่ง	ลายมือชื่อ	หมายเหตุ
๑	นายนิยม คะโสธร	ประธานคณะกรรมการแปรรูป	นิยม คะโสธร	
๒	นายวัชรินทร์ ชาดวง	คณะกรรมการแปรรูป	วัชรินทร์ ชาดวง	
๓	นายสุวิเชียร ใจกล้า	เลขานุการคณะกรรมการแปรรูป	สุวิเชียร ใจกล้า	

ผู้เข้าร่วมประชุม

-

เริ่มประชุมเวลา

๑๖.๔๐ น.

เมื่อที่ประชุมพร้อมแล้ว เลขานุการคณะกรรมการแปรรูปที่ดิน ได้เชิญคณะกรรมการแปรรูปที่ดิน เข้าห้องประชุม และ นายนิยม คະໂສຣ ປະຮານຄະນະກຸມມາການແປຣູດຕິຯາ ได้กล่าวเปิดประชุมและ ดำเนินการตามระเบียบวาระการประชุม ดังนี้

ระเบียบวาระที่ ๑

เรื่อง ประธานแจ้งให้ที่ประชุมทราบ

นายนิยม คະໂສຣ

- ตามที่สภาเทศบาลตำบลยางชุม ได้มีมติในการประชุมสภา สมัยสามัญ สมัยที่ ๓ ครั้งที่ ๑

ประธานคณะกรรมการ

ประจำปี พ.ศ. ๒๕๖๘ เมื่อวันที่ ๑๔ สิงหาคม ๒๕๖๘ เวลา ๑๑.๓๐ น. รับหลักการร่างเทศบัญญัติงบประมาณรายจ่าย ประจำปีงบประมาณ พ.ศ. ๒๕๖๙ และได้คัดเลือกคณะกรรมการแปรรูปที่ดิน จำนวน ๓ ราย และประธานสภาฯ ได้ส่งร่างเทศบัญญัติงบประมาณรายจ่าย ประจำปีงบประมาณ พ.ศ. ๒๕๖๙ ให้คณะกรรมการแปรรูปที่ดินพิจารณาโดยได้กำหนดระยะเวลาเสนอคำแปรญัตติต่อคณะกรรมการแปรรูปที่ดิน ระหว่างวันที่ ๑๘,๑๙,๒๐ สิงหาคม ๒๕๖๘ เวลา ๐๘.๓๐ - ๑๖.๓๐ น. ณ ห้องกิจการสภาเทศบาลตำบลยางชุม ไปแล้วนั้น

เมื่อวันที่ ๑๔ สิงหาคม ๒๕๖๘ เวลา ๑๓.๐๐ น. เลขานุการสภาฯ ได้นำประชุมกรรมการแปรรูปที่ดิน เพื่อคัดเลือกกันเองเป็นประธานกรรมการและเลขานุการ โดยที่ประชุมฯ ได้มีมติเห็นชอบ ดังนี้

๑. นายนิยม คະໂສຣ เป็นประธานคณะกรรมการแปรรูปที่ดิน
๒. นายวัชรินทร์ ชาดวง เป็นคณะกรรมการแปรรูปที่ดิน
๓. นายสุวิเชียร ใจกล้า เป็นเลขานุการคณะกรรมการแปรรูปที่ดิน

ที่ประชุม

รับทราบ

ระเบียบวาระที่ ๒

เรื่อง รับรองรายงานการประชุมครั้งที่แล้ว

มติที่ประชุม

- มีมติเห็นชอบเป็นเอกฉันท์ รับรองรายงานการประชุมคณะกรรมการแปรรูปที่ดิน ครั้งที่ ๑ เมื่อวันที่ ๑๔ สิงหาคม ๒๕๖๘

ระเบียบวาระที่ ๓

เรื่อง เสนอเพื่อทราบ

๓.๑ การเสนอคำแปรญัตติร่างเทศบัญญัติงบประมาณรายจ่าย ประจำปีงบประมาณ พ.ศ. ๒๕๖๙

นายนิยม คະໂສຣ

- ตามที่สภาเทศบาลตำบลยางชุม ได้มีมติในการประชุมสภา สมัยสามัญ สมัยที่ ๓ ครั้งที่ ๑ ประจำปี พ.ศ. ๒๕๖๘ เมื่อวันที่ ๑๔ สิงหาคม ๒๕๖๘ ได้กำหนดระยะเวลาเสนอคำแปรญัตติต่อคณะกรรมการแปรรูปที่ดิน ระหว่างวันที่ ๑๘,๑๙,๒๐ สิงหาคม ๒๕๖๘ เวลา ๐๘.๓๐ - ๑๖.๓๐ น. ณ ห้องกิจการสภาเทศบาลตำบลยางชุม ตามระเบียบกระทรวงมหาดไทยว่าด้วยข้อบังคับการประชุมสภาท้องถิ่น พ.ศ. ๒๕๔๗ แก้ไขเพิ่มเติมถึง (ฉบับที่ ๓) พ.ศ. ๒๕๖๕ ข้อ ๔๙ วันนี้เป็นวันแรกที่คณะกรรมการแปรรูปที่ดิน ได้มาปฏิบัติหน้าที่เพื่อรับคำแปรญัตติ ตั้งแต่เวลา ๐๘.๓๐ - ๑๖.๓๐ น. ปรากฏว่า ไม่มีท่านใดมายื่นเสนอคำแปรญัตติ ร่างเทศบัญญัติงบประมาณรายจ่าย ประจำปีงบประมาณ พ.ศ. ๒๕๖๙ แต่อย่างใด

ที่ประชุม

รับทราบ

- ระเบียบวาระที่ ๔ เรื่อง เสนอเพื่อพิจารณา
๔.๑ การกำหนดประชุมของคณะกรรมการแปรรูปที่ดินราชพัสดุถึงประมาณรายจ่าย
ประจำปีงบประมาณ พ.ศ. ๒๕๖๙
- นายนิยม คະໂສຣ - เพื่อให้การดำเนินการประชุมของคณะกรรมการแปรรูปที่ดิน เป็นไปด้วยความเรียบร้อย
ประธานคณะกรรมการฯ กระผม ขอเสนอให้กำหนดการประชุมคณะกรรมการแปรรูปที่ดิน ทุกวัน หลังจากที่
คณะกรรมการฯ ได้ปฏิบัติหน้าที่รับคำแปรญัตติฯ ตามห้วงระยะเวลาที่กำหนดแล้ว
เพื่อสรุปผลการปฏิบัติงานในแต่ละวัน ตั้งแต่เวลา ๑๖.๔๐ น. เป็นต้นไป ไม่ทราบว่
คณะกรรมการฯ มีความคิดเห็นอย่างไร
- มติที่ประชุม มีมติเห็นชอบเป็นเอกฉันท์ ให้มีการประชุมคณะกรรมการแปรรูปที่ดิน ทุกวัน
ตั้งแต่เวลา ๑๖.๔๐ น. เป็นต้นไป
- ระเบียบวาระที่ ๕ เรื่อง อื่นๆ
นายนิยม คະໂສຣ - มีใครจะเสนออะไรเพิ่มเติมหรือไม่ ถ้าไม่มีก็ขอขอบคุณคณะกรรมการแปรรูปที่ดิน ทุกท่าน
ประธานคณะกรรมการฯ ที่ได้ปฏิบัติหน้าที่และเข้าประชุมในวันนี้ ขอปิดการประชุม
- เลิกประชุม เวลา ๑๗.๐๐ น.

ลงชื่อ  ผู้จัดบันทึกรายงานการประชุม
(นายสุวิเชียร ใจกล้า)
เลขานุการคณะกรรมการแปรรูปที่ดิน

ลงชื่อ  ผู้รับรองรายงานการประชุม
(นายวัชรินทร์ ชาดวง)
คณะกรรมการแปรรูปที่ดิน

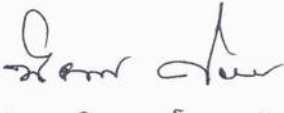
ลงชื่อ  ผู้ตรวจรายงานการประชุม
(นายนิยม คະໂສຣ)
ประธานคณะกรรมการแปรรูปที่ดิน

รายงานการประชุมคณะกรรมการแปรรูป
ร่างเทศบัญญัติงบประมาณรายจ่าย ประจำปีงบประมาณ พ.ศ. ๒๕๖๙
ครั้งที่ ๓/๒๕๖๘

วันอังคารที่ ๑๙ เดือน สิงหาคม พ.ศ. ๒๕๖๘ เวลา ๑๖.๔๐ น.
ณ ห้องกิจการสภาเทศบาลตำบลยางชุม อำเภอกุฉินชัย จังหวัดอุดรธานี

ผู้เข้าประชุม

ลำดับที่	ชื่อ-สกุล	ตำแหน่ง	ลายมือชื่อ	หมายเหตุ
๑	นายนิยม คະໂສຣ	ประธานคณะกรรมการแปรรูป	นิยม คະໂສຣ	
๒	นายวัชรินทร์ ชาดวง	คณะกรรมการแปรรูป	วัชรินทร์ ชาดวง	
๓	นายสุวิเชียร ใจกล้า	เลขานุการคณะกรรมการแปรรูป	สุวิเชียร ใจกล้า	

ผู้เข้าร่วมประชุม

เริ่มประชุมเวลา ๑๖.๔๐ น.

เมื่อที่ประชุมพร้อมแล้ว เลขานุการคณะกรรมการแปรรูปได้เชิญคณะกรรมการแปรรูปเข้าห้องประชุม และ นายนิยม คະໂສຣ ປະຮານຄະນະກຸມການແປຣູຕິຕາ ได้กล่าวเปิดประชุมและ ดำเนินการตามระเบียบวาระการประชุม ดังนี้

ระเบียบวาระที่ ๑ เรื่อง ประธานแจ้งให้ที่ประชุมทราบ
- ไม่มี

ระเบียบวาระที่ ๒ เรื่อง รับรองรายงานการประชุมครั้งที่แล้ว
มติที่ประชุม - มีมติเห็นชอบเป็นเอกฉันท์ รับรองรายงานการประชุมคณะกรรมการแปรรูปครั้งที่ ๒ เมื่อวันที่ ๑๘ สิงหาคม ๒๕๖๘

ระเบียบวาระที่ ๓ เรื่อง เสนอเพื่อทราบ
๓.๑ การเสนอคำแปรญัตติร่างเทศบัญญัติงบประมาณรายจ่าย ประจำปีงบประมาณ พ.ศ. ๒๕๖๙

นายนิยม คະໂສຣ ປະຮານຄະນະກຸມການແປຣູຕິຕາ - ตามที่สภาเทศบาลตำบลยางชุม ได้มีมติในการประชุมสภา สมัยสามัญ สมัยที่ ๓ ครั้งที่ ๑ ประจำปี พ.ศ. ๒๕๖๘ เมื่อวันที่ ๑๔ สิงหาคม ๒๕๖๘ ได้กำหนดระยะเวลาเสนอคำแปรญัตติต่อคณะกรรมการแปรรูป ระหว่างวันที่ ๑๘, ๑๙, ๒๐ สิงหาคม ๒๕๖๘ เวลา ๐๘.๓๐ - ๑๖.๓๐ น. ณ ห้องกิจการสภาเทศบาลตำบลยางชุม ตามระเบียบกระทรวงมหาดไทยว่าด้วยข้อบังคับการประชุมสภาท้องถิ่น พ.ศ. ๒๕๔๗ แก้ไขเพิ่มเติมถึง (ฉบับที่ ๓) พ.ศ. ๒๕๖๕ ข้อ ๔๙ วันนี้เป็นวันสองที่คณะกรรมการแปรรูป ได้มาปฏิบัติหน้าที่เพื่อรับคำแปรญัตติ ตั้งแต่เวลา ๐๘.๓๐ - ๑๖.๓๐ น. ปรากฏว่า ไม่มีท่านใดมายื่นเสนอคำแปรญัตติ ร่างเทศบัญญัติงบประมาณรายจ่าย ประจำปีงบประมาณ พ.ศ. ๒๕๖๙ แต่อย่างใด

ที่ประชุม รับทราบ

ระเบียบวาระที่ ๔ เรื่องอื่นๆ

นายนิยม คະໂສຣ ປະຮານຄະນະກຸມການແປຣູຕິຕາ - มีใครจะเสนออะไรเพิ่มเติมหรือไม่ ถ้าไม่มีก็ขอขอบคุณคณะกรรมการแปรรูปทุกท่าน ที่ได้ปฏิบัติหน้าที่และเข้าประชุมในวันนี้ ขอปิดการประชุม

เลิกประชุม เวลา ๑๗.๐๐ น.

ลงชื่อ

(นายสุวิเชียร ใจกล้า)

เลขานุการคณะกรรมการแปรรูป

ผู้จัดบันทึกรายงานการประชุม

ลงชื่อ

(นายวัชรินทร์ ชาดวง)

คณะกรรมการแปรรูป

ผู้รับรองรายงานการประชุม

ลงชื่อ

(นายนิยม คະໂສຣ)

ประธานคณะกรรมการแปรรูป

ผู้ตรวจรายงานการประชุม

รายงานการประชุมคณะกรรมการแปรรูป
ร่างเทศบัญญัติงบประมาณรายจ่าย ประจำปีงบประมาณ พ.ศ. ๒๕๖๙
ครั้งที่ ๔/๒๕๖๘

วันพุธที่ ๒๐ เดือน สิงหาคม พ.ศ. ๒๕๖๘ เวลา ๑๖.๔๐ น.
ณ ห้องกิจการสหเทศบาลตำบลยางชุม อำเภอกุฉินชัย จังหวัดอุดรธานี

ผู้เข้าประชุม

ลำดับที่	ชื่อ-สกุล	ตำแหน่ง	ลายมือชื่อ	หมายเหตุ
๑	นายนิยม คะโสธร	ประธานคณะกรรมการแปรรูป	นิยม คะโสธร	
๒	นายวัชรินทร์ ชาดวง	คณะกรรมการแปรรูป	วัชรินทร์ ชาดวง	
๓	นายสุวิเชียร ใจกล้า	เลขานุการคณะกรรมการแปรรูป	สุวิเชียร ใจกล้า	

ผู้เข้าร่วมประชุม

-

เริ่มประชุมเวลา	๑๖.๔๐ น. เมื่อที่ประชุมพร้อมแล้ว เลขาธิการคณะกรรมการแปรรูปได้เชิญคณะกรรมการแปรรูปเข้าห้องประชุม และ นายนิยม คະໂສຣ ປະຮານຄະນະການແປຣູດຕິຯາ ได้กล่าวเปิดประชุมและ ดำเนินการตามระเบียบวาระการประชุม ดังนี้
ระเบียบวาระที่ ๑	เรื่อง ประธานแจ้งให้ที่ประชุมทราบ - ไม่มี
ระเบียบวาระที่ ๒ มติที่ประชุม	เรื่อง รับรองรายงานการประชุมครั้งที่แล้ว - มีมติเห็นชอบเป็นเอกฉันท์ รับรองรายงานการประชุมคณะกรรมการแปรรูปครั้งที่ ๓ เมื่อวันที่ ๑๙ สิงหาคม ๒๕๖๘
ระเบียบวาระที่ ๓	เรื่อง เสนอเพื่อทราบ ๓.๑ การเสนอคำแปรญัตติร่างเทศบัญญัติงบประมาณรายจ่าย ประจำปีงบประมาณ พ.ศ. ๒๕๖๙
นายนิยม คະໂສຣ ประธานคณะกรรมการ	- ตามที่สภาเทศบาลตำบลยางชุม ได้มีมติในการประชุมสภา สมัยสามัญ สมัยที่ ๓ ครั้งที่ ๑ ประจำปี พ.ศ. ๒๕๖๘ เมื่อวันที่ ๑๔ สิงหาคม ๒๕๖๘ ได้กำหนดระยะเวลาเสนอคำแปรญัตติต่อคณะกรรมการแปรรูป ระหว่างวันที่ ๑๙, ๒๐, ๒๑ สิงหาคม ๒๕๖๘ เวลา ๐๘.๓๐ - ๑๖.๓๐ น. ณ ห้องกิจการสภาเทศบาลตำบลยางชุม ตามระเบียบกระทรวงมหาดไทยว่าด้วยข้อบังคับการประชุมสภาท้องถิ่น พ.ศ. ๒๕๔๗ แก้ไขเพิ่มเติมถึง (ฉบับที่ ๓) พ.ศ. ๒๕๖๕ ข้อ ๔๙ วันนี้เป็นวันสุดท้าย ที่คณะกรรมการแปรรูป ได้มาปฏิบัติหน้าที่เพื่อรับคำแปรญัตติ ตั้งแต่เวลา ๐๘.๓๐-๑๖.๓๐ น. ปรากฏว่า ไม่มี ท่านใดมายื่นเสนอคำแปรญัตติ ร่างเทศบัญญัติงบประมาณรายจ่าย ประจำปีงบประมาณ พ.ศ. ๒๕๖๙ แต่อย่างใด
ที่ประชุม	รับทราบ
นายนิยม คະໂສຣ ประธานคณะกรรมการ	- มีคณะกรรมการท่านใด จะเสนอหรือเพิ่มเติมหรือไม่
ที่ประชุม	ไม่มี
นายนิยม คະໂສຣ ประธานคณะกรรมการ	- วันนี้ เป็นวันสุดท้าย ที่คณะกรรมการแปรรูป จะได้มาปฏิบัติหน้าที่ในการรับคำแปรญัตติร่างเทศบัญญัติงบประมาณรายจ่าย ประจำปีงบประมาณ พ.ศ. ๒๕๖๙ ตั้งแต่เวลา ๐๘.๓๐-๑๖.๓๐ น. ดังนั้น เพื่อให้การดำเนินการดังกล่าวเป็นไปตามระเบียบกระทรวงมหาดไทยว่าด้วยข้อบังคับการประชุมสภาท้องถิ่น พ.ศ. ๒๕๔๗ แก้ไขเพิ่มเติมถึง (ฉบับที่ ๓) พ.ศ. ๒๕๖๕ ข้อ ๑๑๕ กระผม ขอนัดประชุมคณะกรรมการแปรรูป ทุกท่าน เข้าประชุม ในวันศุกร์ที่ ๒๒ สิงหาคม ๒๕๖๘ เวลา ๐๘.๓๐ น. เป็นต้นไป ณ ห้องกิจการสภาเทศบาลตำบลยางชุมโดยพร้อมเพรียงกัน เพื่อพิจารณาแปรญัตติร่างเทศบัญญัติงบประมาณรายจ่าย ประจำปีงบประมาณ พ.ศ. ๒๕๖๙ ตามระเบียบต่อไป

- มอบหมายให้เลขานุการคณะกรรมการแปรรูปที่ดิน รวบรวมข้อมูล และจัดทำรายงานประชุม
ของคณะกรรมการแปรรูปที่ดิน ให้เรียบร้อย เพื่อใช้เป็นหลักฐานในการปฏิบัติงานที่เกี่ยวข้อง
ต่อไป

ที่ประชุม

รับทราบ

ระเบียบวาระที่ ๔

เรื่องอื่นๆ

นายนิยม คะโสธร

- มีใครจะเสนออะไรเพิ่มเติมหรือไม่ ถ้าไม่มีก็ขอขอบคุณคณะกรรมการแปรรูปที่ดินทุกท่าน
ที่ได้ปฏิบัติหน้าที่และเข้าประชุมในวันนี้ ขอปิดการประชุม

ประธานคณะกรรมการฯ

เลิกประชุม

เวลา ๑๗.๑๐ น.

ลงชื่อ



ผู้จัดบันทึกรายงานการประชุม

(นายสุวิเชียร ใจกล้า)

เลขานุการคณะกรรมการแปรรูปที่ดิน

ลงชื่อ



ผู้รับรองรายงานการประชุม

(นายวัชรินทร์ ชาดวง)

คณะกรรมการแปรรูปที่ดิน

ลงชื่อ



ผู้ตรวจรายงานการประชุม

(นายนิยม คะโสธร)

ประธานคณะกรรมการแปรรูปที่ดิน

รายชื่อผู้เข้าประชุมคณะกรรมการแปรรูป
ร่างเทศบัญญัติงบประมาณรายจ่าย ประจำปีงบประมาณ พ.ศ.๒๕๖๙
ครั้งที่ ๕/๒๕๖๘
วันศุกร์ที่ ๒๒ เดือน สิงหาคม พ.ศ. ๒๕๖๘ เวลา ๐๘.๓๐ น.
ณ ห้องกิจการสภาเทศบาลตำบลยางชุม อำเภอกุฉินชัย จังหวัดอุดรธานี

ผู้เข้าประชุม

ลำดับที่	ชื่อ-สกุล	ตำแหน่ง	ลายมือชื่อ	หมายเหตุ
๑	นายนิยม คะโสธร	ประธานคณะกรรมการแปรรูป	นิยม คะโสธร	
๒	นายวัชรินทร์ ชาดวง	คณะกรรมการแปรรูป	วัชรินทร์ ชาดวง	
๓	นายสุวิเชียร ใจกล้า	เลขานุการคณะกรรมการแปรรูป	สุวิเชียร ใจกล้า	

ผู้เข้าร่วมประชุม

ลำดับที่	ชื่อ-สกุล	ตำแหน่ง	ลายมือชื่อ	หมายเหตุ
๑	นายสมควร ระแพงศรี	นายกเทศมนตรีตำบลยางชุม	สมควร ระแพงศรี	

เริ่มประชุมเวลา

๐๘.๓๐ น.

เมื่อที่ประชุมพร้อมแล้ว เลขานุการคณะกรรมการแปรรูปได้เชิญคณะกรรมการแปรรูปเข้าห้องประชุม และ นายนิยม คະໂສຣ ປະຮານຄະນະກຸມມາການແປຣູດຕິຯ ได้กล่าวเปิดประชุมและ ดำเนินการตามระเบียบวาระการประชุม ดังนี้

ระเบียบวาระที่ ๑

เรื่อง ประธานแจ้งให้ที่ประชุมทราบ

นายนิยม คະໂສຣ

- วันนี้ได้เรียนเชิญ นายสมควร ระแพงศรี ตำแหน่ง นายกเทศมนตรีตำบลยางชุม มาร่วม

ประธานคณะกรรมการ

ประชุมในวันนี้ เพื่อรับฟังหรือชี้แจงต่อคณะกรรมการแปรรูป

ที่ประชุม

รับทราบ

ระเบียบวาระที่ ๒

เรื่อง รับรองรายงานการประชุมครั้งที่แล้ว

มติที่ประชุม

- มีมติเห็นชอบเป็นเอกฉันท์ รับรองรายงานการประชุมคณะกรรมการแปรรูป

ครั้งที่แล้ว เมื่อวันที่ ๒๐ สิงหาคม ๒๕๖๘

ระเบียบวาระที่ ๓

เรื่อง เสนอเพื่อทราบ

๓.๑ การเสนอคำแปรญัตติร่างเทศบัญญัติงบประมาณรายจ่าย ประจำปีงบประมาณ พ.ศ. ๒๕๖๙

นายนิยม คະໂສຣ

- เรียนท่านนายกเทศมนตรีตำบลยางชุม และคณะกรรมการฯ ทุกท่าน ตามที่สภาเทศบาล

ประธานคณะกรรมการ

ตำบลยางชุม ได้มีมติในการประชุมสภา สมัยสามัญ สมัยที่ ๓ ครั้งที่ ๑ ประจำปี พ.ศ. ๒๕๖๘

เมื่อวันที่ ๑๔ สิงหาคม ๒๕๖๘ ได้กำหนดการเสนอคำแปรญัตติคณะกรรมการแปรรูป

ระหว่างวันที่ ๑๘,๑๙,๒๐ สิงหาคม ๒๕๖๘ เวลา ๐๘.๓๐-๑๖.๓๐ น. ณ ห้องกิจการสภา

เทศบาลตำบลยางชุม ตามระเบียบกระทรวงมหาดไทยว่าด้วยข้อบังคับการประชุมสภาท้องถิ่น

พ.ศ. ๒๕๔๗ แก้ไขเพิ่มเติมถึง (ฉบับที่ ๓) พ.ศ.๒๕๖๕ ปรากฏว่าไม่มีท่านใดมายื่นเสนอ

คำแปรญัตติร่างเทศบัญญัติงบประมาณรายจ่าย ประจำปีงบประมาณ พ.ศ.๒๕๖๙ แต่อย่างใด

ที่ประชุม

รับทราบ

ระเบียบวาระที่ ๔

เรื่อง เสนอเพื่อพิจารณา

๔.๑ การแปรญัตติร่างเทศบัญญัติงบประมาณรายจ่าย ประจำปีงบประมาณพ.ศ. ๒๕๖๙

นายนิยม คະໂສຣ

- ก่อนที่คณะกรรมการฯ จะพิจารณาการแปรญัตติร่างเทศบัญญัติงบประมาณรายจ่าย

ประธานคณะกรรมการ

ประจำปีงบประมาณ พ.ศ. ๒๕๖๙ มอบให้เลขานุการฯ ได้ชี้แจงให้ที่ประชุมทราบ

นายสุวิเชียร ใจกล้า

- เรียนประธานฯ นายกเทศมนตรีตำบลยางชุม และคณะกรรมการแปรรูปฯ ทุกท่าน

เลขานุการฯ

ตามระเบียบกระทรวงมหาดไทยว่าด้วยข้อบังคับการประชุมสภาท้องถิ่น พ.ศ.๒๕๔๗

แก้ไขเพิ่มเติมถึง (ฉบับที่ ๓) พ.ศ.๒๕๖๕ ข้อ ๕๐ เมื่อคณะกรรมการแปรรูปได้พิจารณาแล้ว

จะต้องเสนอร่างข้อบัญญัติขึ้นตามร่างเดิม และตามที่มีการแก้ไขเพิ่มเติม พร้อมทั้งรายงาน

และบันทึกความเห็นยื่นต่อประธานสภาท้องถิ่นรายงานนั้นอย่างน้อยจะต้องระบุว่าได้มีหรือ

ไม่มีการแก้ไขเพิ่มเติมในตอนหรือข้อใดบ้างและให้ประธานสภาท้องถิ่นส่งรายงานนั้นแก่

สมาชิกสภาท้องถิ่นไม่น้อยกว่ายี่สิบสี่ชั่วโมงก่อนวันประชุมพิจารณา เว้นแต่กรณีพิจารณา

เป็นการด่วน ให้คณะกรรมการแปรรูปไปร่วมประชุมสภาด้วยเพื่อแถลงประกอบรายงาน

หรือชี้แจงข้อสงสัยต่าง ๆ เกี่ยวกับรายงานนั้น

- ตามที่สภาเทศบาลตำบลยางชุม ได้มีมติในการประชุมสภา สมัยสามัญ สมัยที่ ๓ ครั้งที่ ๑ ประจำปี พ.ศ. ๒๕๖๘ เมื่อวันที่ ๑๔ สิงหาคม ๒๕๖๘ รับหลักการร่างเทศบัญญัติงบประมาณรายจ่าย ประจำปีงบประมาณ พ.ศ. ๒๕๖๙ และประธานสภาฯ ได้ส่งบัญญัติงบประมาณรายจ่ายฯ ให้คณะกรรมการแปรรูปคดีฯ พิจารณา โดยที่ประชุมสภาฯ ได้กำหนดการเสนอคำแปรญัตติต่อประธานคณะกรรมการแปรรูปคดีฯ ในระหว่างวันที่ ๑๘,๑๙,๒๐ สิงหาคม ๒๕๖๘ เวลา ๐๘.๓๐-๑๖.๓๐ น. ณ ห้องกิจการสภาเทศบาลตำบลยางชุม ตามระเบียบกระทรวงมหาดไทยว่าด้วยข้อบังคับการประชุมสภาท้องถิ่น พ.ศ. ๒๕๔๗ แก้ไขเพิ่มเติมถึง (ฉบับที่ ๓) พ.ศ. ๒๕๖๕ นั้น

บัดนี้ ครบกำหนดระยะเวลาในการเสนอคำแปรญัตติต่อคณะกรรมการแปรรูปคดีแล้ว ปรากฏว่า ไม่มีผู้ใดเสนอคำแปรญัตติต่อคณะกรรมการแปรรูปคดี

ที่ประชุม

รับทราบ.

นายนิยม คະໂສຣ
ประธานคณะกรรมการ

- เพื่อให้การดำเนินการดังกล่าว เป็นไปด้วยความเรียบร้อย จึงขอให้คณะกรรมการฯ ทุกท่าน ได้พิจารณาและแปรญัตติร่างเทศบัญญัติงบประมาณรายจ่าย ประจำปีงบประมาณ พ.ศ. ๒๕๖๙ ร่วมกัน

มติที่ประชุม

มีมติเห็นชอบเป็นเอกฉันท์ ดังนี้

๑. คำแถลงงบประมาณรายจ่าย ไม่มีการแก้ไขหรือเพิ่มเติม

๒. บันทึกหลักการและเหตุผล ไม่มีการแก้ไขหรือเพิ่มเติม

๓. ร่างเทศบัญญัติงบประมาณรายจ่าย ประจำปีงบประมาณ พ.ศ. ๒๕๖๙

ทั้งประมาณการรายรับและรายละเอียดงบประมาณรายจ่ายทั่วไป ไม่มีการแก้ไขหรือเพิ่มเติม

คณะกรรมการแปรรูปคดีฯ เห็นว่า ร่างเทศบัญญัติงบประมาณรายจ่ายประจำปีงบประมาณ พ.ศ. ๒๕๖๙ ถูกต้องและเหมาะสมเป็นไปตามระเบียบกระทรวงมหาดไทยว่าด้วยวิธีการงบประมาณขององค์กรปกครองส่วนท้องถิ่นพ.ศ. ๒๕๖๓ แล้ว จึงมีมติเป็นเอกฉันท์ให้คงไว้ตามร่างเดิมทุกประการ

นายสมควร ระแพงศรี
นายกเทศมนตรีฯ

- กระผม ขอขอบคุณคณะกรรมการแปรรูปคดีฯ ทุกท่าน เป็นอย่างยิ่ง ที่ได้พิจารณาแปรญัตติฯ ให้ความเห็นชอบตามร่างเทศบัญญัติงบประมาณรายจ่าย ประจำปีงบประมาณ พ.ศ. ๒๕๖๙ ของเทศบาลตำบลยางชุม

นายนิยม คະໂສຣ
ประธานคณะกรรมการฯ

- มอบให้เลขานุการฯ จัดทำรายงานสรุปความคิดเห็นของคณะกรรมการแปรรูปคดีร่างเทศบัญญัติงบประมาณรายจ่าย ประจำปีงบประมาณ พ.ศ. ๒๕๖๙ พร้อมทั้งส่งร่างเทศบัญญัติฯ ฉบับเดิม ให้ประธานสภาเทศบาลตำบลยางชุมทราบ เพื่อดำเนินการตามระเบียบฯ ที่เกี่ยวข้องต่อไป

ที่ประชุม

รับทราบ

ระเบียบวาระที่ ๕ เรื่อง อื่น ๆ

นายนิยม คะโสธร - มีใครจะเสนออะไรเพิ่มเติมหรือไม่ ถ้าไม่มีก็ขอขอบคุณท่านนายกเทศมนตรีตำบลยางชุม
ประธานคณะกรรมการฯ และคณะกรรมการแปรรูปที่ดินทุกท่าน ที่ได้มาประชุมในวันนี้ ขอปิดการประชุม

เลิกประชุม เวลา ๑๑.๐๐ น.

ลงชื่อ  ผู้จัดบันทึกรายงานการประชุม
(นายสุวิเชียร ใจกล้า)
เลขานุการคณะกรรมการแปรรูปที่ดิน

ลงชื่อ  ผู้รับรองรายงานการประชุม
(นายวัชรินทร์ ชาดวง)
คณะกรรมการแปรรูปที่ดิน

ลงชื่อ  ผู้ตรวจรายงานการประชุม
(นายนิยม คะโสธร)
ประธานคณะกรรมการแปรรูปที่ดิน